

A-PDF MERGER DEMO



Návod k obsluze

Audi A6

Vše, co chcete vědět o svém Audi.



OBSLUHA					
Přehled – interiér	6	Odkládací plocha	69	System vlastní kontroly	121
Přehled – středová konzola	8	Zavazadlový vak	69	Kontrolní systém tlaku vzduchu v pneumatikách	127
Klíčky	9	Nastavitelný sloupek řízení	71	Varovná signalizace rychlosti	130
Centrální zamykání	12	Ruční brzda	73	Palubní počítač	132
Dětská pojistka	16	Prostor nohou na straně řidiče	73	Spínače	134
Rádiové dálkové ovládání	17	4-stupňová automatická převodovka	74	Páčka ukazatelů směru jízdy a dálkových / tlumených světel	138
Zabezpečovací zařízení proti krádeži	20	Tiptronic	78	Régulace rychlosti	139
Elektrické spouštění oken	24	Multitronic	84	Stěrače a ostřikovače	142
Zpětná zrcátka	26	Akustická pomoc při parkování	90	Topení / větrání	143
Bezpečnostní pásy	28	Spínací skříňka	93	Klimatizace	146
Systém airbag	34	Spouštění motoru	94	Přídavné topení / větrání	152
Vypnutí airbagů	42	Sdružené přístroje	96	Přídavné topení	158
Bezpečná přeprava dětí	44	Ukazatel servisních intervalů	102	Posuvná / výklopná střecha	159
Upevnění dětské sedačky (systém ISOFIX)	51	Kontrolní světla	103	Vnitřní světla, světla pro čtení	161
Integrované dětské sedačky	52	Varovné symboly (standardní provedení)	108	Osvětlení zavazadlového prostoru .	162
Opěrky hlavy	55	Ukazatel vnější teploty (standardní provedení)	111	Sluneční clony	162
Přední sedadla	56	Informační systém řidiče (FIS)	112	Sluneční žaluzie	163
Paměť pro přední sedadla	63	Varovná signalizace otevřených dveří/ kapoty zavazadlového prostoru	119	Přihrádka v přístrojové desce	163
Zadní sedadla	66	Údaje o rozhlasové stanici	119	Autorádio	164
Zavazadlový prostor	67	Ukazatel vnější teploty	120	Háčky na oděvy	164
				Popelníky	165

Hesla najdete ve věcném rejstříku na straně 272

Zapalovač cigaret / zásuvka	166
Příhrádka	166
Multifunkční volant s ovládním autorádia	170
Multifunkční volant s ovládním autorádia a autotelefonu	171
Telefon	174
Mobilní telefony, vysílačky a vybavení pro obchodníky	176
Střešní nosič zavazadel	178

POKYNY K JÍZDĚ

Prvních 1500 km – a potom	179
Hospodárná a ekologická jízda	180
Jízda na špatných silnicích a cestách	182
Brzdění	183
Elektronická uzávěrka diferenciálu (EDS)	185
Regulace trakčního prokluzu (ASR)	186
Elektronický stabilizační program (ESP)	187
Náhon na všechna kola (quattro) ...	189
Provoz s přívěsem	190

POKYNY K PROVOZU

Péče o vozidlo	198
Čerpání pohonných hmot	203
Pohonné hmoty	205
Kapota motorového prostoru	208
Motorový prostor	209
Motorový olej	213
Servořízení / Servotronic	218
Chladicí systém	219
Brzdová kapalina	221
Akumulátor	223
Ostřikovače	226
Stírací lišty	227
Kola	228
Přestavení světlometů	234
Příslušenství, úpravy, výměna dílů	235

SVĚPOMOC

Lékárnička	236
Výstražný trojúhelník	236
Palubní nářadí a zvedák	237

Rezervní kolo	238
Výměna kola	239
Pojistky	244
Výměna žárovek	247
Pomoc při startování	248
Roztahování / vlečení	250

ZVLÁŠTNÍ INFORMACE

Ekologické parametry	253
----------------------------	-----

TECHNICKÁ DATA

Motor	254
Jízdní výkony	256
Spotřeba pohonných hmot	258
Hmotnosti	259
Tažné hmotnosti	262
Rozměry	265
Objemy kapalin	266
Identifikační parametry vozidla	267

VĚCNÝ REJSTŘÍK

Věcný rejstřík	272
----------------------	-----

Přehled – interiér

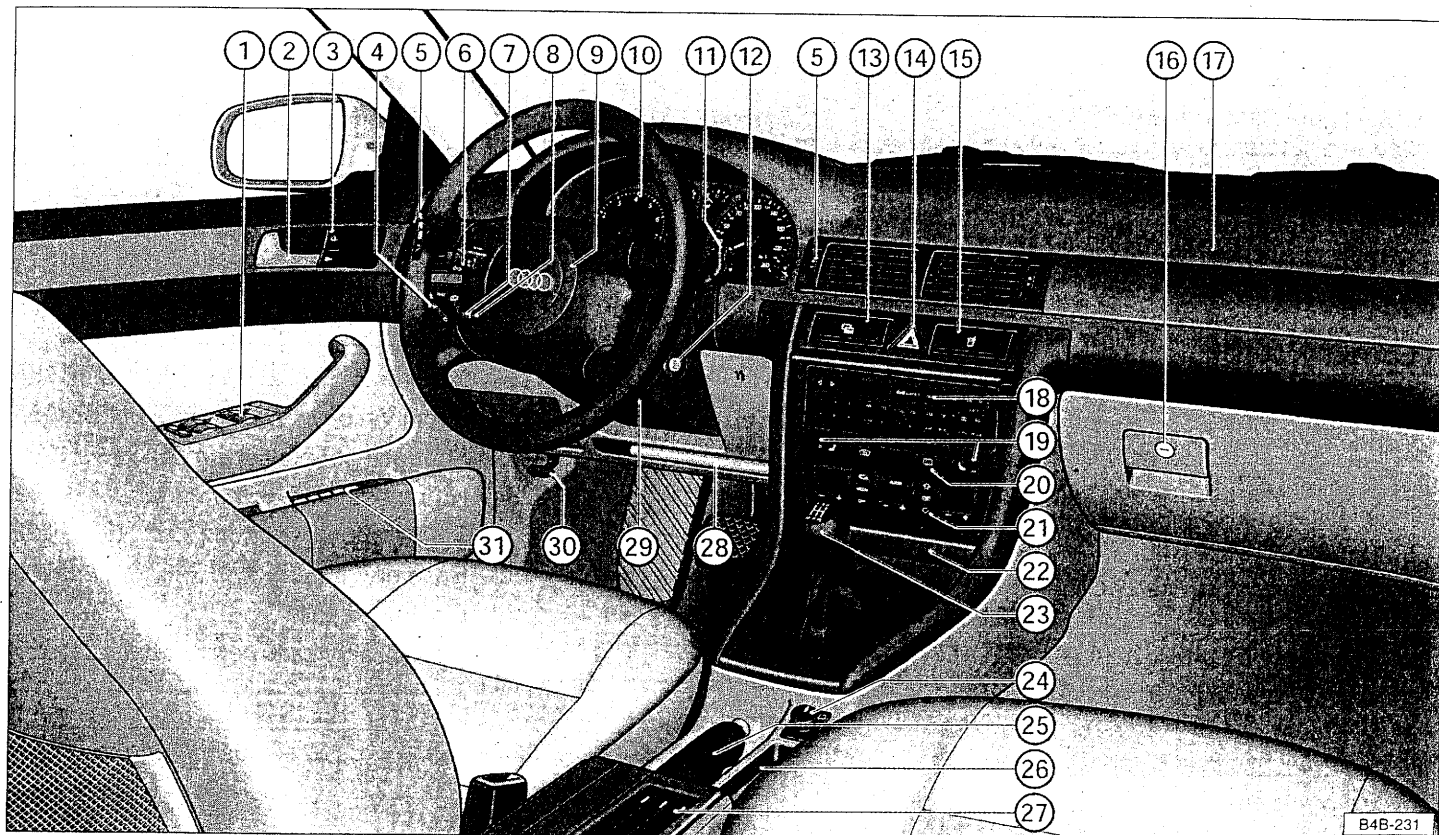

B4B-231

	strana
1 Elektrické spouštění oken	24
2 Klika dveří	14
3 Spínač centrálního zamykání	14
4 Spínač světel	134
5 Přívody vzduchu s vroubkovaným kolečkem	143, 149
6 Páčka ukazatelů směru jízdy a dálkových světel	138
Spínač regulace rychlosti	139
7 Osvětlení přístrojů	135
8 Regulace sklonu světel	135
9 Houkačka	
Airbag řidiče	34
Multifunkční volant	170, 171
10 Sdružené přístroje	96
11 Páčka stěračů/ostřikovačů	142
Funkční spínače palubního počítače	132
12 Spínací skříňka	93
13 Odkládací přihrádka nebo	167
spínač elektrické sluneční žaluzie	137
Regulace trakčního prokluzu (ASR) nebo	137
elektronický stabilizační program (ESP)	137
Spínač akustické pomoci při parkování	91
14 Spínač varovných světel	137
15 Držák na nápoje	167
16 Uzamykatelná přihrádka v přístrojové desce	163

	strana
17 Airbag spolujezdce	34
18 Autorádio ¹⁾ nebo navigační systém Plus ¹⁾ (navigace, autorádio, přehrávač CD, TV/video)	164
19 Vroubkované kolečko vyhřívání sedadel	136
20 Spínač vyhřívání zadního skla	136
21 Topení a větrání nebo klimatizace	143, 146
22 Popelník, zapalovač cigaret / zásuvka	165
23 Řadicí / voliči páka	75, 80
24 Elektrické ovládání vnějších zrcátek	27
25 Ruční brzda	73
26 Spínač nabídky (FIS) nebo	113
odkládací přihrádka	167
27 Odkládací přihrádka na kazety nebo	168
odkládací přihrádka	
28 Přihrádka na palubní knihu	168
29 Nastavitelný sloupek řízení	71
30 Odemykání kapoty motorového prostoru	208
31 Paměťová tlačítka sedadla řidiče	63

1) K autorádiu a navigačnímu systému dodávanému z výroby s vozidlem je přiložen návod k obsluze autorádia, resp. navigačního systému.

Přehled – středová konzola

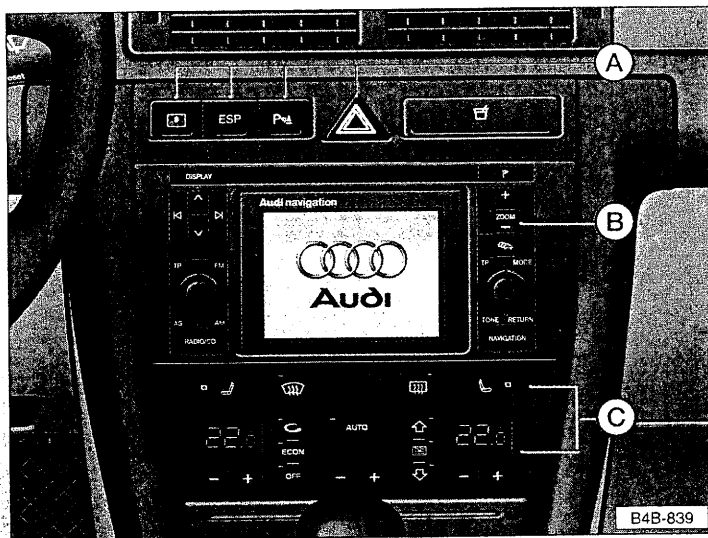

Na obrázku je znázorněno provedení středové konzoly vozu vybaveného **navigačním systémem Audi Plus**, resp. **autorádiem Audi Symphony**.

A – Rada spínačů	134
B – Navigační systém Audi plus ¹⁾ , resp. autorádio Audi Symphony	
C – Klimatizace a spínače vyhřívání skel / sedadel	146

Poznámky

- Některá vybavení uvedená v této kapitole patří jen k určitým modelům, nebo jsou součástí rozšířeného vybavení.
- Uspořádání zobrazených ovládacích prvků vozidel s řízením vpravo se částečně odlišuje.

1) Obsluha přístrojů je popsána v návodu k obsluze **navigačního systému Audi Plus**, resp. **autorádia Audi Symphony**.
V navigačním systému Audi Plus jsou integrovány funkce autorádia, CD a TV.

Klíčky

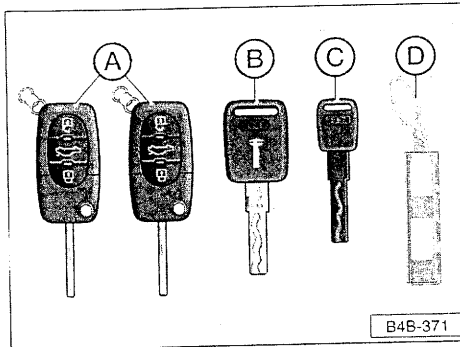

S vozidlem se dodávají zobrazené klíčky a přívěsek.

Pozor

Pokud vůz třebaže jenom na okamžik opouštíte, v každém případě vytáhněte klíček ze zapalování. To platí zejména v případě, že ve vozidle zůstávají děti. Ty by mohly nastartovat motor, nebo zapnout elektrické vybavení – např. elektrické ovládání oken. Nebezpečí úrazu!

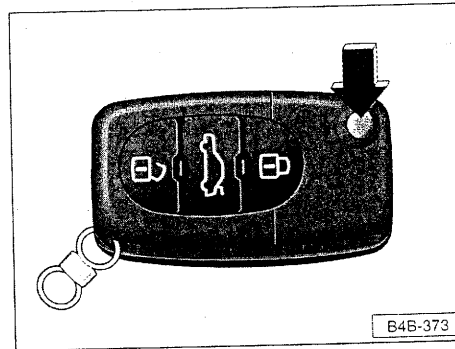

A – Hlavní klíček (rádiový výklopný klíček)

Při odklápění, resp. přiklápění klíčku stiskněte odjišťovací tlačítko (šipka).

Tento klíček lze použít do všech zámků.

Obsluha rádiového dálkového ovládání je popsána na straně 17.

Výměna baterií – viz následující strana.

B – Dílenský klíček

Tento klíček označený symbolem dílny lze použít jen pro zámek dveří řidiče a spínací skříňku.

C – Nouzový klíček

Tímto klíčkem lze odemknout a zamknout všechny zámky.

Doporučujeme uschovat nouzový klíček např. v peněžence. Nouzový klíček použijte jen dočasně, pokud hlavní klíček ztratíte nebo založíte.

D – Přívěsek

Na přívěsku jsou čísla klíčků pro získání náhradních klíčků při jejich ztrátě. Pod těmito čísly si v servisech Audi můžete vyžádat náhradní nebo přidavné klíčky. Při tom je třeba udat, o který klíček se jedná.

Přívěsek nikdy nenechávejte ve vozidle, aby si někdo nepovolaný nemohl opatřit náhradní klíčky.

Náhradní klíček

V případě ztráty klíčku vyhledejte servis Audi, aby funkci **ztraceného** klíčku zablokoval.

V takovém případě přineste s sebou do servisu Audi všechny klíčky i přívěsek.

Kromě toho byste měli ztrátu klíčku, příp. přívěsku, nahlásit své pojišťovně.

Elektronický imobilizér

Vaše vozidlo je vybavené elektronickým imobilizérem.

Za pomoci elektronického modulu v hlavice klíčku brání imobilizér neoprávněnému uvedení Vašeho vozidla do provozu. Viz strana 105.

Proto lze motor spouštět pouze originálním klíčkem k vozidlu.

Poznámka

Za určitých okolností se může stát, že vozidlo nebude možné nastartovat, jestliže ve svazku klíčků budete mít i klíček k jinému vozidlu.

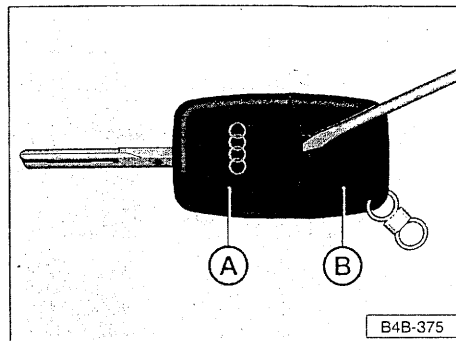

Výměna baterií (rádiový výklopný klíček)

Obě baterie jsou ve víčku pouzdra vysílače B.

Doporučujeme, abyste baterie nechali měnit v servisech Audi. Budete-li chtít vybité baterie vyměnit sami, postupujte následujícím způsobem:

- Vyklopte klíček.
- Šroubovákem odpáčete část klíčku A a pouzdro vysílače B.

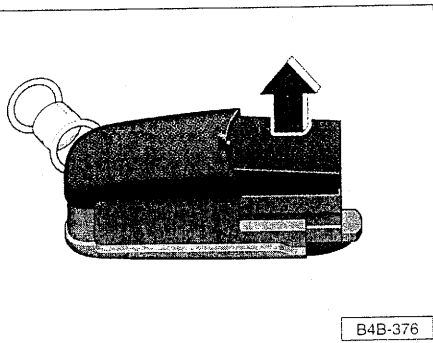

B4B-376

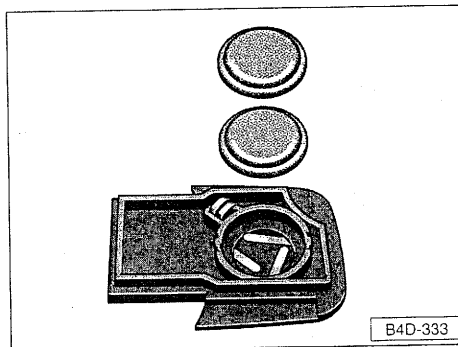

B4D-333

● Sejměte víčko pouzdra vysílače ve směru šipky.

● Z víčka vyjměte vybité baterie.

● Nasadte nové baterie.

Baterie vložte tak, aby znak + na každé baterii ukazoval dolů. Viz obrázek. Správná polarita je vyznačená na víčku pouzdra vysílače.

● Víčko se vsazenými bateriemi nasadte dozadu na pouzdro vysílače a obě části stiskněte.

● Nasadte pouzdro vysílače do klíčku a obě části sesuňte až na doraz.

Poznámky

● Náhradní baterie musí odpovídat specifikacím originálních baterií.

 **Prázdné baterie znehodnoťte ve shodě s předpisy na ochranu životního prostředí.**

● Jestliže nebude možné po výměně baterií vozidlo odemýkat, resp. zamykat dálkovým ovládním, je nutné zařízení synchronizovat. Viz strana 19.

Centrální zamykání¹⁾

Centrálním zamykáním se společně odemykají a zamykají všechny dveře, uzávěr palivové nádrže a kapota zavazadlového prostoru.

Vaše vozidlo můžete zvenčí odemknout nejen **rádiovým dálkovým ovládáním (viz strana 17)**, ale i klíčkem ve dveřích řidiče nebo v kapotě zavazadlového prostoru (viz strana 15).

Centrální zamykání je vybavené **pojistkou proti vniknutí do vozidla**: uzamčením vozidla zvenčí se zároveň vyřazují z provozu pojistná tlačítka a vnitřní otevírací páčky vozidla. To ztěžuje pokusy o vniknutí do vozidla.

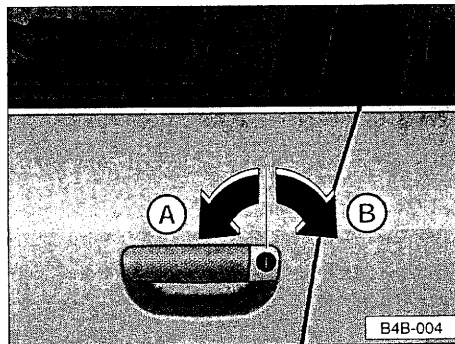

Odemykání a zamykání vozidla klíčkem

Odemykání

Otočte klíčkem v zámku dveří řidiče do odemykací polohy A, resp. v zámku kapoty zavazadlového prostoru doleva.

Všechna pojistná tlačítka ve dveřích se pohybují nahoru. Pojistka proti vniknutí do vozidla a zabezpečovací zařízení proti krádeži* se vypne.

Nadzvedněte kliku a dveře otevřete.

Zamykání

Otočte klíčkem v zámku dveří řidiče, resp. kapoty zavazadlového prostoru, do zamykací polohy B **jednou** doprava. Všechny dveře a kapota zavazadlového prostoru jsou zamčené. Pojistka proti vniknutí do vozidla a zabezpečovací zařízení proti krádeži* se aktivuje.

Vnitřní světla nastavená na spínání dveřním kontaktem se vypnou.

Pozor

Po uzamčení vozidla a po aktivaci pojistky proti vniknutí nesmí ve vozidle nikdo zůstat a zejména ne děti, protože zevnitř nelze otevřít dveře ani okna.

1) Pokud si přejete, lze standardní centrální zamykání přeměnit v některém ze servisů Audi na bezpečnostní centrální zamykání nebo naopak.

Uzamčení vozidla bez aktivace pojistky proti vniknutí do vozidla

Má-li ve vozidle někdo zůstat, lze dveře uzamknout bez aktivace pojistky proti vniknutí do vozidla.

Otočte klíčkem v příslušném zámku během jedné sekundy **dvakrát po sobě**:

Není-li aktivována pojistka proti vniknutí do vozidla, lze dveře odemknout **zevnitř**. Zatahnete otevírací páčku příslušných dveří, až se pojistné tlačítko vysune nahoru. Opakovaným zatažením otevírací páčky se dveře otevírají.

Poznámka

Mějte na paměti, že při uzamčení vozidla bez aktivace pojistky proti vniknutí do vozidla se aktivuje zabezpečovací zařízení proti krádeži. Proto je nutné nejprve vypnout hlášení vnitřního prostoru, aby nedošlo k nechtěnému alarmu. Viz strana 21.

Prosíme respektujte následující pokyny:

- **Otevřené dveře řidiče** nelze zamknout. Tyto dveře je nutné uzamknout odděleně až po jejich zavření. Tak se nemůžete ve vozidle omylem sami zamknout.
- Při **zamykání** se musí pojistná tlačítka všech dveří zasunout dolů. Pokud se tak u některých dveří nestane, je nutné tyto dveře ještě jednou otevřít a správně zavřít.
- Při výpadku centrálního zamykání nelze aktivovat pojistku proti vniknutí do vozidla ani zabezpečovací zařízení proti krádeži*.
- Při závadě na centrálním zamykání lze všechny zámky – až na víko palivové nádrže – ovládat normálně. Nouzové odemykání víka palivové nádrže je popsáno na straně 204.

Komfortní zamykání

Při **zamykání** vozidla ve dveřích řidiče lze zavřít okna a posuvnou / výklopnou střechu* následujícím způsobem:

Podržte klíček v zamykací poloze tak dlouho, dokud se všechna okna a posuvná / výklopná střecha nezavřou. Při uvolnění klíčku se zavírání okamžitě přeruší.

Při **odemykání** vozidla klíčkem ve dveřích řidiče lze zároveň otevírat všechna okna. Podržte klíček v odemykací poloze, tak dlouho, dokud se okna neotevřou do požadované polohy.

Respektujte varovné pokyny na stranách 18 a 25!

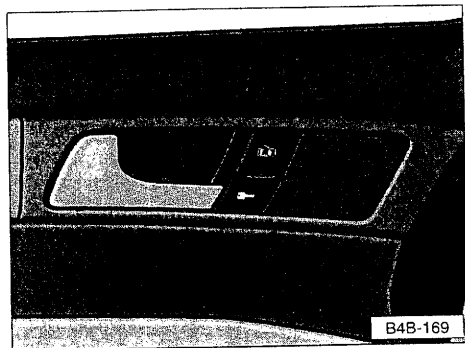

Odemykání a zamykání vozidla zevnitř

Spínač centrálního zamykání

Všechny dveře a kapotu zavazadlového prostoru můžete zevnitř zamykat a odemykat současně spínačem zobrazeným na obrázku:

Zamykání

Stiskněte spodní polovinu spínače ve dveřích řidiče nebo spolujedce.

Odemykání

Stiskněte horní polovinu spínače.

Respektujte prosím následující pokyny:

Pozor

● Při stisknutí spínače centrálního zamykání ve dveřích řidiče se automaticky zamykají všechny dveře a kapota zavazadlového prostoru.

Protože je však při uzamčených dveřích ztížen přístup pomoci v nouzi do vozidla, nikdy nechte děti ve vozidle bez dozoru.

● Uzamčení dveří a kapoty zavazadlového prostoru brání nežádoucímu vniknutí zvenčí – např. při zastavení na dopravních světlech.

● Zabezpečovací zařízení proti krádeži* se při stisknutí spínače centrálního zamykání **neaktivuje**.

● Otevřené dveře řidiče nelze zamknout spínačem centrálního zamykání. Po zavření se musí zamknout odděleně.

● Při nehodě s aktivací airbagu se dveře zamčené zevnitř automaticky odemykají, aby se do vozidla mohla dostat pomoc.

● Při aktivované pojistce proti vniknutí (viz strana 12) je spínač centrálního zamykání nefunkční.

Pojistná tlačítka a otevírací páčky dveří

Dveře můžete odděleně zamykat, resp. odemykat zevnitř pojistnými tlačítky a otevíracími páčkami dveří:

Zamykání

Zamáčkněte pojistné tlačítko příslušných dveří. Pojistka proti vniknutí do vozidla se neaktivuje.

Odemykání

Zatáhněte otevírací páčku příslušných dveří dozadu, až se pojistné tlačítko vysune.

Opakovaným zatážením otevírací páčky se dveře **otevírají**.

Kapota zavazadlového prostoru

Zámek v kapotě zavazadlového prostoru lze dříve centrálně zamýkat a odemýkat. Kromě toho existuje možnost trvalého uzamčení této kapoty.

Polohy zámků

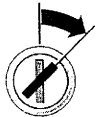

Zamykání dveří a kapoty zavazadlového prostoru



Odemykání dveří a kapoty zavazadlového prostoru

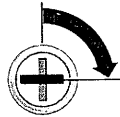

Zamykání dveří, **trvalé zamčení** kapoty zavazadlového prostoru

Vyjmete-li klíček ve vodorovné poloze zářezu zámku, kapota zavazadlového prostoru již nebude začleněna do okruhu centrálního zamykání a zůstane trvale uzamčená.

Po otočení zámku zpět do svislé polohy zářezu se kapota zavazadlového prostoru opět začlení do centrálního zamykání.

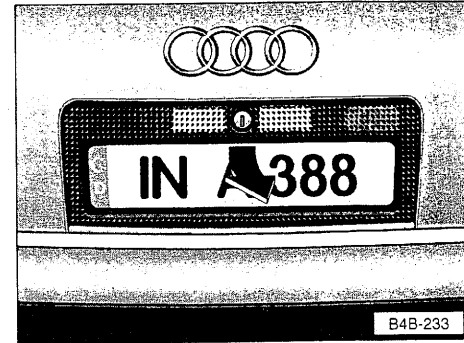

Otevírání a zavírání kapoty zavazadlového prostoru

Při otevírání kapoty zavazadlového prostoru při svislé poloze zářezu zámku zatáhněte za jeden ze dvou zakrytých úchytů a kapotu nadzvedněte.

Při zavírání zatáhněte kapotu zavazadlového prostoru dolů a lehkým švihem ji přiklapněte.

Ve vnitřním obložení kapoty zavazadlového prostoru je prohlubeň, která usnadňuje zatažení kapoty dolů.

Pozor

● **Po zavření kapoty zavazadlového prostoru vždy zatažením zkontrolujte, zda západka zaskočila. Kapota by se totiž mohla za jízdy náhle otevřít, a to i tehdy, je-li zámek zamčený.**

● **Nikdy nejezděte s pootevřenou nebo zcela otevřenou kapotou zavazadlového prostoru, neboť by se do vozidla mohly dostat výfukové plyny!**

Odemykání vozidla zvenčí

● Při **odděleném** odemykání otočte klíčkem v zámku dveří řidiče, resp. v zámku kapoty zavazadlového prostoru **jednou** až na doraz.

Při tom se odemykají pouze příslušné dveře, víko palivové nádrže nebo kapota zavazadlového prostoru. Zbývající dveře vozidla zůstávají zamčené.

Asi 5 sekund po odemčení kapoty zavazadlového prostoru se zámek kapoty opět automaticky zamyká.

● Při odemykání **celého** vozidla otočte klíčkem v zámku dveří řidiče, resp. v zámku kapoty zavazadlového prostoru **dvakrát** krátce po sobě až na doraz, nebo stiskněte dvakrát odemykací tlačítko rádiového dálkového ovládání. Pojistka proti vniknutí do vozidla a zabezpečovací zařízení proti krádeži* se vypnou.

Bezpečnostní centrální zamykání

Bezpečnostní centrální zamykání Vám jako doplněk k výše popsanému centrálnímu zamykání poskytuje následující funkce:

Oddělené odemykání dveří řidiče nebo kapoty zavazadlového prostoru klíčkem.

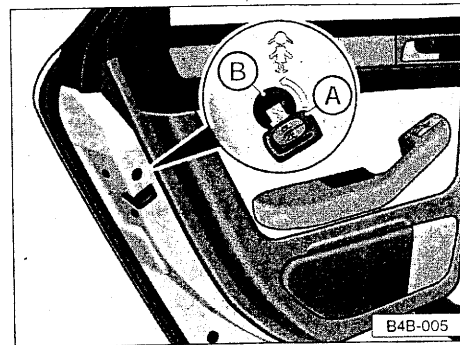
Dětská pojistka

Zadní dveře jsou vybavené dětskou pojistkou.

Pojistka se zapíná, resp. vypíná otočením klíčku k vozidlu.

A – dětská pojistka **vypnuta**

B – dětská pojistka **zapnuta**

Při aktivované dětské pojistce je otevírací páčka na vnitřní straně dveří nefunkční. Dveře lze otevírat pouze zvenčí. Pojistné tlačítko ve dveřích musí být nahore.

Rádiové dálkové ovládání

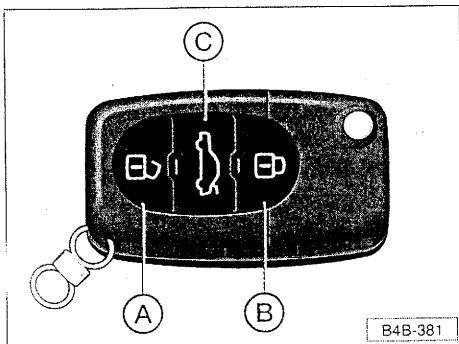

Rádiovým dálkovým ovládáním lze vozidlo odemknout a zamknout bez použití mechanického klíčku. Zároveň se automaticky vypíná, resp. zapíná zabezpečovací zařízení proti krádeži*.

Dálkové ovládání je integrované v hlavičce klíčku.

A – Odemknutí vozidla

B – Zamknutí vozidla

C – Odemknutí kapoty zavazadlového prostoru

Odemykání a zamykání vozidla

Tlačítko A

● Při odemykání držte tlačítko **A** asi 1 sekundu.

Odemčení vozidla se hlásí dvojitým krátkým rozsvícením varovných světel.

Do 60 sekund po vyslání signálu otevřete dveře, resp. kapotu zavazadlového prostoru, jinak se vozidlo opět automaticky zamkne.

U vozidel s **bezpečnostním centrálním zamykáním** se jedním stisknutím tlačítka **A** odemykají pouze dveře řidiče a víko palivové nádrže, dvojitým stisknutím se odemyká celé vozidlo.

Tlačítko B

● Při zamykání držte tlačítko **B** asi 1 sekundu.

Pozor

Je-li vozidlo zamčené, nesmí se v něm nikdo zdržovat (zejména ne děti), neboť zevnitř nelze odemknout dveře, ani otevřít okna.

Správné uzamčení dveří a kapoty zavazadlového prostoru se hlásí krátkým rozsvícením varovných světel.

Při odemykání a zamykání vozidla se vnitřní světla zapnutá na spínání dveřním kontaktem automaticky rozsvítí, resp. zhasnou.

Kromě toho se při odemykání vozidla vyvolá paměť pro nastavení zrcátek a sedadla*, které odpovídá příslušnému klíčku. Sedadlo řidiče a vnější zrcátka se automaticky nastaví do polohy uložené v paměti. Další podrobnosti najdete na stranách 27 a 64.

Tlačítko C

● Odemkněte kapotu zavazadlového prostoru.

Tlačítko **C** držte **minimálně 1** sekundu.

Otevřete kapotu zavazadlového prostoru.

Poznámky – viz následující strana.

Poznámky

- Rádiové dálkové ovládání používejte pouze tehdy, když jsou všechny dveře a kápota zavazadlového prostoru zavřené.
- Při zapnutém zapalování se rádiové dálkové ovládání deaktivuje.
- Zavírací tlačítko B rádiového dálkového ovládání nepoužijte před zasunutím klíčku do zapalování, abyste nedopatřením vozidlo nezamkli a navíc nezapnuli zabezpečovací zařízení proti krádeži*. Pokud se to nedopatřením stane, stiskněte otevírací tlačítko A.
- **Rádiové dálkové ovládání použijte jen tehdy, když máte vozidlo na dohled.**
- **Funkce dálkového ovládání může být dočasně omezená v důsledku překryvů s jinými vysílači v blízkosti vozidla, které pracují ve stejném kmitočtovém pásmu (např. mobilní telefon, televizní vysílač).**

Komfortní otevírání / zavírání

Komfortní otevírání

Při odemykání vozidla rádiovým dálkovým ovládáním lze otevírat zároveň všechna okna:

Odemykací tlačítko A držte tak dlouho, dokud se okna neotevřou do požadované polohy.

Při uvolnění tlačítka se otevírání okamžitě přeruší.

Komfortní zavírání

Při zavírání vozidla rádiovým dálkovým ovládáním lze zavírat zároveň všechna okna i posuvnou / výklopnou střechu*:

Zavírací tlačítko B držte tak dlouho, dokud se všechna okna a posuvná / výklopná střecha* nezavřou. Při uvolnění tlačítka se zavírání okamžitě přeruší.

Pozor

Z bezpečnostních důvodů byste komfortní otevírání / zavírání měli používat pouze do vzdálenosti asi 2 metrů od vozidla.

Při stisknutí zavíracího tlačítka stále sledujte zavírání oken, aby nikoho nepřivřela. Uvolněním tlačítka se zavírání okamžitě přeruší.

Synchronizace zařízení

Jestliže odemykání, resp. zamykání rádiovým dálkovým ovládáním nebude fungovat, musíte zařízení synchronizovat.

Synchronizace probíhá automaticky, když po vyslání rádiového signálu do jedné minuty odemknete, resp. zamknete vozidlo klíčkem ve dveřích.

Poté je zařízení opět připravené k provozu.

Inicializace zařízení

Při výměně ztraceného klíčku, stejně jako po opravě nebo výměně přijímací jednotky, je nutné zařízení **inicializovat** v servisu Audi. Teprve potom lze rádiové dálkové ovládání znovu používat.

Schválení vysílačky

Rádiové dálkové ovládání splňuje všechna schvalovací kritéria a bylo schváleno pro provoz Spolkovým úřadem pro schvalování telekomunikačních zařízení ve Spolkové republice Německo.

Všechny součásti jsou označené podle předpisů platných v příslušné době.

Stávající schválení je základem pro schválení v dalších zemích.

Zabezpečovací zařízení proti krádeži*

Standardní provedení

Zabezpečovací zařízení má zabránit vniknutí do vozidla a jeho krádeži. Při rozpoznání vnikání do vozidla vydává zařízení zvukové a světelné varovné signály.

Zabezpečovací zařízení zamčeného vozidla kontroluje tyto oblasti:

- motorový prostor
- zavazadlový prostor
- dveře
- autorádio¹⁾
- vnitřní prostor vozidla
- zapalování

Zabezpečovací zařízení se zamčením vozidla klíčkem ve dveřích řidiče nebo v kapotě zavazadlového prostoru, resp. rádiovým dálkovým ovládním automaticky zapíná a při odemčení opět vypíná. Zařízení se aktivuje asi 30 sekund po zamčení vozidla.

Správné zavření dveří, kapoty motorového prostoru a kapoty zavazadlového prostoru se při zamykání vozidla indikuje krátkým rozsvícením varovných světel.

Pokud se ukazatele směru jízdy nerozsvítí, přezkontrolujte dveře a kapoty, případně je zavřete. Teprve když zavřete dosud otevřené dveře, resp. kapotu, zařízení potvrdí správné uzavření vozidla rozsvícením ukazatelů směru jízdy.

Aby byla zaručena plná funkčnost zabezpečovacího zařízení proti krádeži, před opuštěním vozidla zkontrolujte, **zda jsou všechna pojistná tlačítka dole a zda jsou všechny dveře, okna i posuvná střecha* zavřené.**

Poznámka

Pokud vozidlo při otevřených dveřích řidiče zamknete zámkem v kapotě zavazadlového prostoru, zabezpečovací zařízení se neaktivuje. Aktivuje se až po zamčení dveří řidiče.

Svítilivé diody

Po zamčení vozidla blikají svítivé diody vedle předních zamykacích tlačítek asi 30 sekund rychle, dále pak pomalu. Hlásí tak funkční pohotovost zabezpečovacího zařízení proti krádeži **včetně hlídání vnitřního prostoru**. Pokud diody po zamčení neblíkají, ale svítí 30 sekund nepřerušovaným světlem, je hlídání vnitřního prostoru vadné.

1) Pouze u vozidel se zabudovaným autorádiem Audi.

Dezaktivace hlídání vnitřního prostoru

Hlídání vypínáte před zamykáním vždy, když hrozí nebezpečí, že by mohlo dojít k pohybu v důsledku např. pohybu zvířat nebo nějakých předmětů uvnitř vozidla.

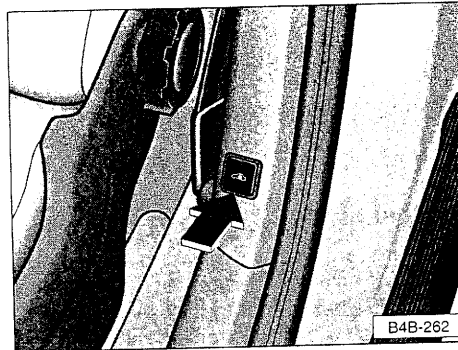

- Stiskněte spínač na sloupku dveří. Diody ve spínači svítí. Navíc se asi na 3 sekundy rozsvítí diody v pojistných tlačítkách dveří.
- Zamkněte vozidlo.

Svítvivé diody vedle zamykacího tlačítka asi 3 sekundy blikají rychle, asi po 30 sekundách začnou blikat pomalu.

Při příštím zamykání vozidla se hlídání vnitřního prostoru opět automaticky aktivuje.

Provedení pro některé exportní země (např. pro Velkou Británii)

Zabezpečovací zařízení má zabránit vniknutí do vozidla a jeho krádeži. Při rozpoznání vnikání do vozidla vydává zařízení zvukové a světelné varovné signály.

Kontrolují se tyto oblasti zamčeného vozidla:

- motorový prostor
- zavazadlový prostor
- dveře
- autorádio¹⁾
- vnitřní prostor vozidla
- zapalování

1) Pouze u vozidel se zabudovaným autorádiem Audi.

Zamykání vozidla

Zabezpečovací zařízení se automaticky zapíná zamčením vozidla klíčkem ve dveřích řidiče nebo v kapotě zavazadlového prostoru (resp. rádiovým dálkovým ovládním). Zařízení se aktivuje asi 30 sekund po zamčení vozidla.

Správné zavření dveří, kapoty motorového prostoru a kapoty zavazadlového prostoru se při zamykání vozidla indikuje krátkým rozsvícením varovných světel.

Pokud se ukazatele směru jízdy nerozsvítí, překontrolujte dveře a kapoty, případně je zavřete. Teprve když zavřete všechny dveře, resp. kapotu, zařízení potvrdí správné uzavření rozsvícením ukazatelů směru jízdy.

Aby byla zaručena plná funkčnost zabezpečovacího zařízení proti krádeži, před opuštěním vozidla zkontrolujte, **zda jsou všechna pojistná tlačítka dole a zda jsou všechny dveře, okna i posuvná střecha* zavřené.**

Poznámka

Pokud vozidlo při otevřených dveřích řidiče zamknete zámkem v kapotě zavazadlového prostoru, zabezpečovací zařízení se neaktivuje. Zařízení se aktivuje až po uzamčení dveří řidiče.

Svítvivé diody

Po uzamčení vozidla blikají svítivé diody vedle zamykacích tlačítek asi 30 sekund rychle, dále pak pomalu. Hlásí se tak funkční pohotovost zabezpečovacího zařízení proti krádeži **včetně hlídání vnitřního prostoru**. Pokud diody po uzamčení neblíkají, ale svítí 30 sekund nepřerušovaným světlem, je hlídání vnitřního prostoru vadné.

Odemykání vozidla

Zabezpečovací zařízení proti krádeži se při odemykání vozidla vypíná pouze při použití rádiového dálkového ovládní. Jestliže vozidlo během 60 sekund po vyslání rádiového signálu neotevřete, opět se automaticky uzamkne.

Když odemknete vozidlo klíčkem ve dveřích řidiče, zůstávají všechny ostatní dveře, kapota zavazadlového prostoru a víko palivové nádrže i nadále uzamčené. Aby se zabezpečovací zařízení vypnulo, musíte do 15 sekund po otevření dveří zasunout klíček do zámků zapalování a zapnout zapalování. Jinak se aktivuje alarm.

Jestliže kapotu zavazadlového prostoru odemknete klíčkem a otevřete, okamžitě se aktivuje alarm.

Alarm se přeruší až po opětovném zavření kapoty zavazadlového prostoru, nebo po ukončení cyklu alarmu.

Poznámky

- Když odemknete vozidlo klíčkem ve dveřích řidiče, je spínač centrálního zamykání plně funkční až po zapnutí zapalování.
- Jestliže dojde při aktivovaném zařízení k odpojení jednoho z pólů akumulátoru, okamžitě se spouští alarm.

Dezaktivace hlídání vnitřního prostoru

Hlídání vypínejte před zamykáním vždy, když hrozí nebezpečí, že by mohlo dojít k poplachu v důsledku pohybu např. zvířat nebo nějakých předmětů ve vozidle.

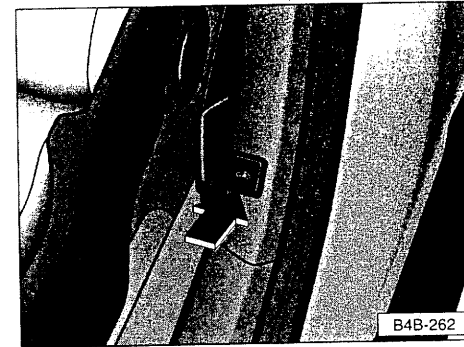

- Stiskněte spínač na sloupku dveří. Dioda ve spínači svítí. Navíc se asi na 3 sekundy rozsvítí dioda vedle zamykacího tlačítka dveří.

- Zamkněte vozidlo.

Svítivé diody vedle zamykacích tlačítek asi 3 sekundy blikají rychle, asi po 30 sekundách začnou blikat pomalu.

Při příštím zamykání vozidla se hlídání vnitřního prostoru opět automaticky aktivuje.

Elektrické spouštění oken

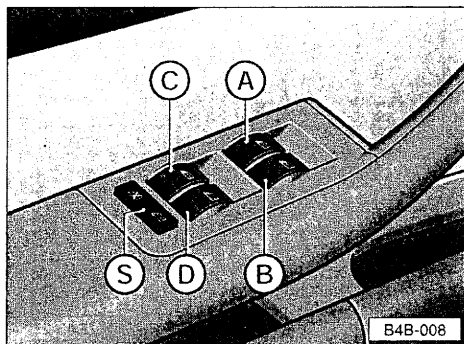

Okena lze při zapnutém zapalování otevírat a zavírat elektricky.

Obrázek nahoře ukazuje spínače ve dveřích řidiče, obrázek vpravo znázorňuje umístění spínačů v zadních dveřích.

A – Vpředu vlevo

B – Vpředu vpravo

C – Vzadu vlevo

D – Vzadu vpravo

S – Bezpečnostní spínač

Spouštění oken funguje ještě asi 10 minut po vypnutí zapalování. Teprve po otevření předních dveří se spouštění oken vyřadí z provozu.

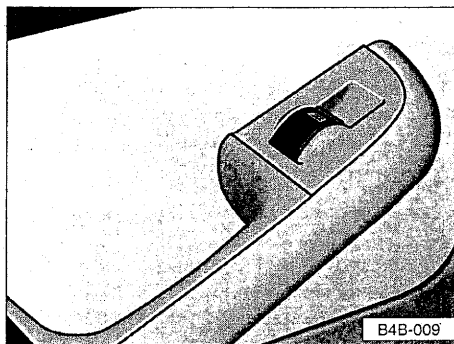

Bezpečnostní spínač

Bezpečnostním spínačem S lze spínače zadních dveří vyřadit z provozu.

Pouze je-li spínač zamáčknutý, lze okna otevírat a zavírat ze zadních sedadel.

Je-li vypnuté spouštění oken v zadních dveřích, svítí v bezpečnostním spínači symbol.

Otevírání / zavírání oken

Po krátkém stisknutí spínače spouštění oken přejíždí okno automaticky do spodní polohy, resp. nadzvednutím spínače do horní polohy. Opětovným krátkým stisknutím spínače lze pohyb okna zastavit v kterékoli poloze.

Automatika funguje pouze při zapnutém zapalování.

Poznámka

Po odpojení a opětovném připojení akumulátoru je automatika vyřazena z provozu.

Po připojení akumulátoru lze funkci obnovit tímto způsobem:

- Spínačem držte nadzvednutý, dokud se okno nezavře až na doraz.
- Spínač uvolněte a opět na 1 sekundu nadzvedněte.
- Automatika je opět aktivní.

Komfortní odemykání / zamykání

Při odemykání, resp. zamykání vozidla ve dveřích řidiče lze otevírat, resp. zavírat okna tímto způsobem:

Otočte klíčkem ve směru odemykání a v této poloze ho podržte – **všechna okna se otevírají**. Při uvolnění klíčku se otevírá okamžitě přeruší.

Otočte klíčkem ve směru zamykání a v této poloze ho podržte – **všechna okna se zavírají**. Při uvolnění klíčku se zavírání okamžitě přeruší.

Komfortní otevírání / zavírání lze provádět i rádiovým dálkovým ovládním*. Viz strana 17.

Pozor

Okna zavírejte opatrně!

Nepozorné nebo nekontrolované zavírání oken může způsobit pohmožděnin.

Proto:

- **zadní okna (pokud je to nutné) vyřaďte z provozu pojistným spínačem S (viz obrázek na předcházející straně);**
- **při opouštění vozidla vždy vyjměte klíček ze zapalování;**
- **při komfortním zamykání vozidla musíte vždy pozorovat zavírání oken. To platí zejména při zavírání rádiovým dálkovým ovládním.**

Zpětná zrcátka

Zpětná zrcátka je třeba před jízdou nastavit tak, aby zaručovala výhled dozadu.

Vnitřní zrcátko

Ručně zastínitelné zrcátko

V základní poloze zrcátka musí páčka na jeho spodním okraji ukazovat dopředu.

Zrcátko lze zastínit páčkou:

páčka dopředu – normální poloha;

páčka dozadu – zastínění.

Automaticky zastínitelné zrcátko*

Nastavte vnitřní zrcátko rukou.

Při zapnutém zapalování tmavne vnitřní zrcátko automaticky v závislosti na dopadu světla (např. světlomety zezadu).

Při zapnutí vnitřního osvětlení, resp. při zařazení zpětného chodu se všechna zrcátka přepnou zpět do výchozí polohy (nezastíněné).

Vnější zrcátka

Poznámka k použití konvexních a asférických* vnějších zrcátek:

Konvexní a asférická vnější zrcátka zvětšují výhled. Objekty se však zobrazují zmenšeně. **Proto jsou tato zrcátka vhodná pro odhad vzdáleností vozidel jedoucích za Vámi jen omezeně.**

Automaticky zastínitelné zrcátko*

Vnější zrcátka se zastíňují společně s automaticky zastínitelným vnitřním zrcátkem.

Při zapnutém zapalování zrcátka automaticky tmavnou v závislosti na dopadu světla (např. světlomety zezadu).

Při zapnutí vnitřního osvětlení, resp. při zařazení zpětného chodu se zrcátka přepínají zpět do výchozí polohy (nezastíněné).

Poznámka

Automatické zastínění funguje správně, jen když je sluneční žaluzie na zadním skle* navinutá, resp. když není dopad světla na vnitřní zrcátka omezený jinými předměty.

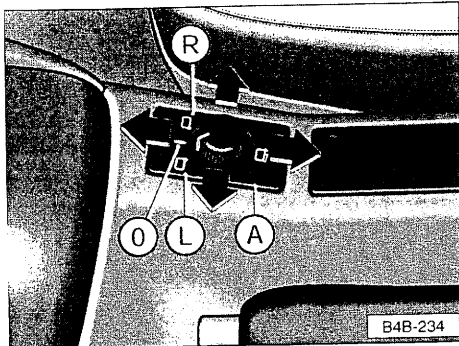

Sklopení vnějšího zrcátka na straně spolujezdce¹⁾

Při zařazení zpětného rychlostního stupně se plocha zrcátka sklápí poněkud dolů, pokud je **přepnuto na nastavování zrcátka na straně spolujezdce**.

To při parkování umožňuje výhled k hraně chodníku. Zrcátko se vrátí do výchozí polohy, jakmile je zpětný rychlostní stupeň vyřazen, resp. ovládání se přepne na zrcátko na straně řidiče.

Poznámky

- V případě závady na elektrickém nastavování zrcátek lze zrcátka nastavit ručně zatlačením na okraj plochy zrcátka.
- Pokud dojde ke změně nastavení zrcátek vnějším působením (např. v důsledku naražení zrcátka při manévrování), je nutné zrcátka přiklopit **elektricky** až na doraz. V žádném případě zrcátka nenastavujte rukou, protože byste nežádoucím způsobem ovlivnili funkci mechaniky zrcátek.

Paměť pro vnější zrcátka*

Při ukládání polohy sedadla řidiče vozidel s pamětí pro nastavení sedadla řidiče se automaticky ukládá i nastavení **vnějších zrcátek**. Viz strana 63.

Nejprve nastavte sedadlo řidiče. Potom změněnému sezení přizpůsobte vnější zrcátka.

Vyhřívání zrcátek

Vnější zrcátka se při zapnutém zapalování vyhřívají v závislosti na vnější teplotě.

Nastavení vnějších zrcátek

Otočným tlačítkem se přepíná ovládání na zrcátko na straně řidiče, resp. na straně spolujezdce, nebo se volí přiklápění*.

- L – Vnější zrcátko na straně řidiče
- Vnější zrcátko na straně spolujezdce
- O – Neutrální poloha
- A – Přiklopení obou vnějších zrcátek*

Přiklopení vnějších zrcátek doporučujeme například při parkování nebo při průjezdu zúženým prostorem.

Plocha zrcátka se nastavuje zatlačením tlačítka v příslušném směru šipky.

¹⁾ Pouze u vozidel s pamětí pro sedadlo řidiče.

Bezpečnostní pásy

Pozor

● **Bezpečnostní pásy je třeba připnout před každou jízdou – i v městském provozu! To se týká také zadních sedadel.**

I těhotné ženy by vždy měly být připoutané bezpečnostním pásem.

● **Pro ochrannou funkci pásů má velký význam jejich uspořádání. Na následujících stranách je popsáno, jak se pásy správně připínají.**

O tom, jak se ve vozidle přepravují děti, se dočtete na straně 44.



B1H-120



B1H-160

Proč bezpečnostní pásy?

Je prokázáno, že bezpečnostní pásy poskytují při nehodách velmi dobrou ochranu.

Při čelním nárazu jsou nepřipoutaní cestující vrženi dopředu a nekontrolovaně narážejí na části vnitřního prostoru, jako například na volant, přístrojovou desku, čelní sklo apod. (jak je znázorněno na schematickém obrázku).

Rozšířený názor, že při lehkém nárazu lze tělo zapřít rukama, je mylný. Již při nízkých rychlostech nárazu působí na tělo síly, které nelze takto překonat.

Je důležité, aby se připoutali i cestující na zadních sedadlech, protože by se mohli při nehodě nekontrolovaně pohybovat vozidlem. Nepřipoutaný spolucestující na zadním sedadle neohrožuje pouze sebe, ale i osoby na předních sedadlech.

Poznámky

Bezpodmínečně respektujte následující body:

● **Pás nesmí být vzpříčený či překroucený a nesmí vést přes ostré hrany.**

● **Jedním** pásem se nikdy nesmějí připoutat dvě osoby (**ani děti**).

● Maximální ochranný účinek poskytují pásy pouze při správné poloze sedadla – viz strana 56.

● Pás nesmí vést přes pevné či křehké předměty (brýle, propisovací tužky atd.), neboť by mohlo dojít k poranění:

● Zvlášť volný oděv (např. kabát přes sako) ovlivňuje sezení a funkci bezpečnostních pásů.

● Jazýček zámku se smí zasunout jenom do zámku u příslušného sedadla – jinak je ochranný účinek negativně ovlivněn.

● Pásy se musí udržovat v čistotě, neboť hrubá nečistota může omezit jejich funkci – viz též kapitola "Péče o vozidlo".

● Zaváděcí otvor pro jazýček se nesmí ničím ucpat, neboť pak by jazýček nešel zaklesnout.

● Stav bezpečnostních pásů pravidelně kontrolujte. Jestliže zjistíte poškození tkániny, spojení, navíječe nebo zámku, nechte pás vyměnit v servisu Audi.

● Bezpečnostní pásy nesmíte demontovat ani jinak upravovat. Nepokoušejte se opravovat pásy svépomocí.

● Bezpečnostní pásy, které byly při nevhodě zatížené a napnuté, je třeba vyměnit v některém ze servisů Audi. Kromě toho je třeba přezkoušet uchycení pásů.

Tříbodové samonavíjecí pásy

Samonavíjecí pásy umožňují při pomalém tahu plnou volnost pohybu. Při prudkém zabrzdění se však zablokují.

Navíječe pásy zablokují i při zrychlení, jízdě do kopce, či s kopce a v zatáčkách.

Kromě toho jsou bezpečnostní pásy spolujezdce i zadních sedadel vybavené pojistkou pro připevnění dětské sedačky – viz strana 48.

Pozor

● Opěradla předních sedadel smějí být skloněná dozadu jen potud, aby ramenní pásy ještě přiléhaly k hrudníku. Jinak mohou bezpečnostní pásy svůj účinek ztratit.

● Dělené opěradlo zadních sedadel musí být bezpečně zaaretované, aby byl zaručen ochranný účinek bezpečnostních pásů na zadních sedadlech – viz strana 66.

Napínače pásů

Při čelních a bočních nárazech od určité síly se připnuté tříbodové pásy napínají. Při zvlášť těžkých nárazech se navíc aktivuje systém airbag. Viz strana 34.

Napínače pásů se neaktivují při zadních nárazech a při převrnutí.

Pozor

● Jakékoli práce na systému, stejně jako demontáž a montáž systémových částí při jiných opravárenských pracích smějí provádět pouze servis Audi.

● Ochranná funkce systému vyřazuje pouze na jednu nehodu. Po aktivaci napínačů je nutné systém vyměnit.

Poznámka

Při aktivaci napínačů se uvolňuje kouř. TerP není příznakem požáru ve vozidle.



Přípevnění pásů

Jchopte pás za jazýček a pomalu ho přeáhněte přes hrudník a pánev. Jazýček zasuněte do zámku, který přísluší k Vašemu sedadlu, až je slyšet zaklapnutí. Přezkoušete tahem!

Ramenní pás musí vést (podle obrázku) přibližně středem ramene – nikdy ne přes krk – a dobře přiléhat k tělu.

Pánevní pás musí vždy pevně a co nejníž přiléhat k pánvi. Případně ho zatlačte dolů a popotáhněte.

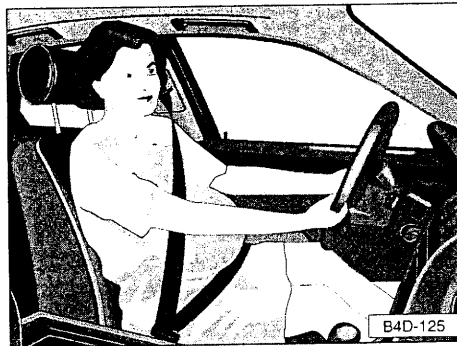

I těhotné ženy by měly mít bezpečnostní pásy stále připnuté.

Pánevní pás musí přiléhat k pánvi co nejníž, aby na břicho nepůsobil žádný tlak.

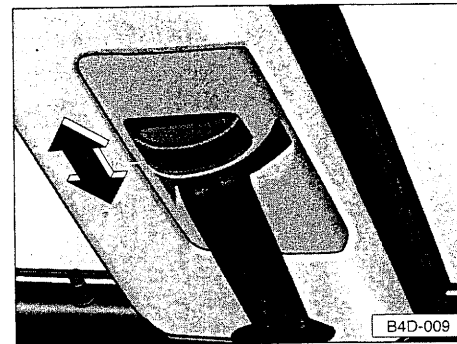

Nastavení výšky pásů

Na předních sedadlech lze průběh ramenních pásů přizpůsobit velikosti těla nastavením výšky pásů.

- Při nastavování posuňte tlačítko s ovládním nahoru, resp. dolů, aby ramenní pás probíhal přibližně středem ramene – **nikdy ne přes krk**. Viz obrázek.
- Po nastavení zkontrolujte zataháním za pás, zda ovládní bezpečně zakleslo.

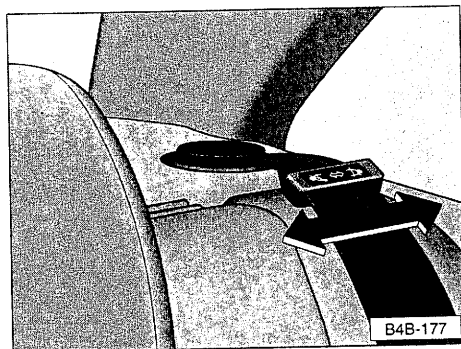

Nastavení pásů na zadních krajních sedadlech

Na obou zadních krajních sedadlech lze průběh ramenních pásů přizpůsobit velikosti těla **příčným nastavením pásů**.

Ramenní pás musí probíhat přibližně středem ramene – **nikdy ne přes krk** – viz obrázek vlevo na předcházející straně.

Při nastavování posuňte vodítko pásu ke středu vozidla (velké osoby), resp. směrem ven (malé osoby) – viz symboly na vodítkách.

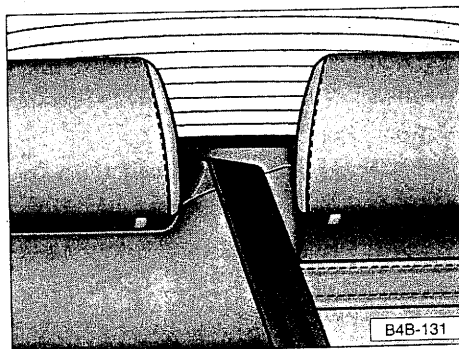

Nastavení pásu středního zadního sedadla*

Tříbodový pás se při připnutí přizpůsobí velikosti těla.

Průběh pásu u střední velikosti těla je znázorněn nahore.

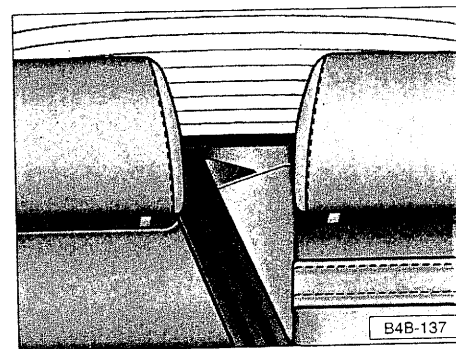

Menším osobám se však může stát, že pás nevede středem ramene, ale přes krk. V takovém případě je nutné vedení pásu zkorrigovat vložením pásu do vodítka – viz obrázek.

Jestliže se pás po extrémním pohybu do strany nevrátí do vodítka sám, zasuňte ho rukou.

Odepnutí pásů

Pás se uvolňuje stisknutím červeného tlačítka na zámku. Jazyček při tom vyskočí ze zámku tlakem pružiny.

Jazyček ved'te rukou zpět, abyste usnadnili avíjení pásu. Plastový knoflík v pásu udržuje jazyček v pohotovostní poloze.

Pánevní pás*

Prostřední sedadlo vzadu může být vybavené i pánevním pásem.

Zámek pásu se obsluhuje stejně jako zámky tříbodových samonavíjecích pásů.

Připnutí

Pás plynule vytáhněte a jazyček zasuňte do příslušného zámku, až zaskočí (kontrola takhem).

Červené tlačítko správně připnutého pásu je na jeho vnější straně.

Pánevní pás musí vždy těsně přiléhat k tělu.

Poznámka

Pás lze vytáhnout pouze tehdy, je-li zcela navinutý.

Odepnutí

Stiskněte červené tlačítko v zámku pásu a nechte pás navinout.

System airbag

System airbag jako doplněk ke tříbodovým bezpečnostním pásům poskytuje dodatečnou ochranu oblasti hlavy a hrudníku řidiče i spolujezdce při těžkých čelních nárazech.

Při prudkých bočních nárazech snižují boční* a hlavové* airbasy riziko úrazu cestujících ze strany nárazu.

Airbag nenahrazuje bezpečnostní pásy, je však nedílnou součástí celkové koncepce pasivní bezpečnosti vozidla.

Mějte na paměti, že airbag poskytuje maximální ochranu pouze v součinnosti s připnutými bezpečnostními pásy.

Proto vždy používejte bezpečnostní pásy.

Součásti systému

System se skládá zejména z těchto modulů:

- elektronická jednotka řízení a kontroly
- dva čelní airbasy
- boční airbasy*
- levý a pravý hlavový airbag*
- kontrolní světlo ve sdružených přístrojích

Kontrolní světlo

Funkční pohotovost systému je kontrolována elektronicky a hlásí se kontrolním světlem AIRBAG.

Po každém zapnutí zapalování se na několik sekund rozsvítí kontrolní světlo airbagu, které po ukončení vlastní diagnostiky musí zhasnout. Pokud světlo nezhasne, nebo se rozsvítí během jízdy, došlo v systému k závadě. Viz kapitola "Kontrolní světla" na straně 106.

Pozor

Při závadě je nutné systém neprodleně zkontrolovat v některém ze servisů Audi. Jinak hrozí nebezpečí, že se systém airbag při nehodě neaktivuje.

Moduly airbag

Airbasy (vzduchové vaky s generátorem plynu) jsou zabudované v místech popsaných v dalším textu.

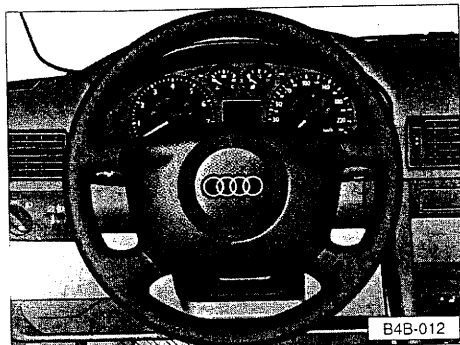

Čelní airbag řidiče je v polstrované desce volantu. Montážní poloha je označená nápisem AIRBAG.

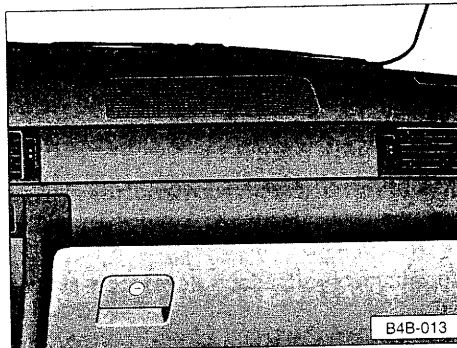

Čelní airbag spolujezdce je v přístrojové desce nad odkládací přihrádkou. Montážní poloha je označená nápisem AIRBAG.

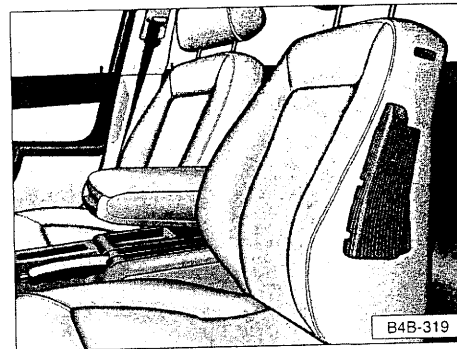

Boční airbagy* jsou v čalounění opěradel předních sedadel (viz obrázek) a vnějších zadních sedadel. Montážní polohy jsou označené nápisem AIRBAG.

Pozor
Maximální účinnosti bezpečnostního pásu a airbagu lze dosáhnout pouze při správném sezení.

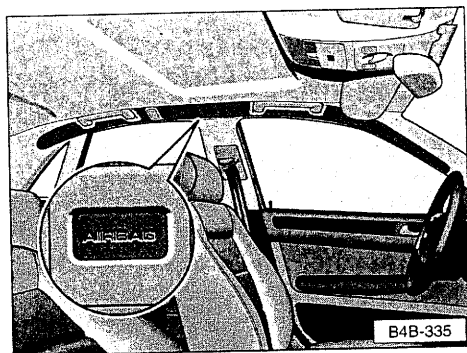

Hlavové airbagy* jsou zabudované vlevo a vpravo nad dveřmi za obložím stropu. Montážní polohy jsou označeny nápisem AIRBAG.

Při aktivaci překryjí hlavové airbagy přední a zadní boční okna jako závěs. Viz strana 40.

Kdy dojde k aktivaci airbagů?

Systém airbag je zkonstruován tak, že se airbagy řidiče a spolujezdce aktivují při silných **čelních nárazech**.

Při **silných bočních nárazech** se aktivují boční airbagy* společně s příslušným hlavovým* airbagem na straně nárazu.

Ve zvláštních případech se mohou aktivovat čelní, boční* i příslušné hlavové* airbagy zároveň.

Při **lehkých** čelních a bočních nárazech, při zadních nárazech a při převrnutí se systémem airbag **neaktivuje**. V takových případech jsou cestující chráněni připnutými bezpečnostními pásy.

Oblast aktivace systému airbag nelze obecně určit, protože okolnosti při nehodách jsou značně odlišné. Důležitou roli zde hraje povaha předmětu, do kterého vozidlo naráží (tvrdý, měkký), úhel nárazu, rychlost vozidla atd.

Pro aktivaci systému airbag je za každé situace rozhodující průběh zpomalení monitorovaný řídicí jednotkou. Pokud naměřené zpomalení při nárazu nedosáhne určených referenčních hodnot, airbagy se neaktivují, i když v důsledku nehody může dojít k velmi rozsáhlé deformaci vozidla.

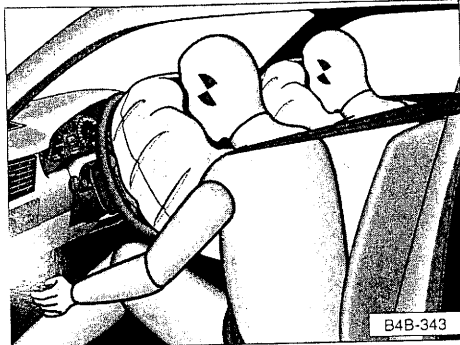

Čelní airbagy

Při aktivaci systému se vzduchové vaky plní plynem a rozpínají se tak, jak je patrné z obrázku.

Při ponořování do plně nafouknutého vzduchového vaku se pohyb těla tlumí a snižuje se tak riziko poranění hlavy a hrudníku.

Speciálně vyvinutý vzduchový vak řízeně vypouští hnací plyn zatížením osoby, aby tak měkce zachytil hlavu a hrudník. Po nehodě se vzduchový vak vyprázdní natolik, že opět umožňuje výhled dopředu.

Airbag se nafukuje vysokou rychlostí během zlomků sekundy, aby mohl při nehodě poskytnout přídatnou ochranu.

Airbag působí tak velkou silou, že by mohl cestujícího zranit, pokud by neseděl ve správné poloze, nebo pokud jsou v oblasti rozprostření airbagu nějaké předměty.

Během rozpínání airbagu se uvolňuje jemný prach. To je zcela běžné a není to projevem požáru ve vozidle.

Abyste byli čelními airbagy optimálně chráněni, bezpodmínečně respektujte následující varovné pokyny:

Pozor

● **Je důležité udržovat odstup od volantu či přístrojové desky, aby byl cestující při aktivaci systému chráněn s nejvyšší možnou účinností. Kromě toho musí být sedadla vždy správně nastavená podle velikosti těla – viz strana 56.**

● **Jestliže jste si nepřipnuli bezpečnostní pásy, za jízdy se nakláníte dopředu nebo nesedíte na sedadle správně, vystavujete se při aktivaci airbagu v případě nehody zvýšenému riziku poranění.**

● Děti nikdy nevozte na předním sedadle nezajištěné¹⁾. Když se systém airbag při nehodě aktivuje, mohou se vážně, až smrtelně zranit. Další důležité pokyny najdete v kapitole "Bezpečná přeprava dětí" od strany 44.

● Mezi osobami sedícími vpředu a účinnou oblastí airbagů nesmějí být žádné další osoby (např. děti), zvířata ani předměty.

● Polstrovaná deska volantu i povrch modulu airbag v přístrojové desce na straně spolujezdce nesmějí být polepené, potažené ani jinak pozměněné. Tyto díly lze čistit pouze suchým hadrem, nebo hadrem navlhčeným ve vodě.

Na kryty modulů airbag nepřipevňujte žádné předměty, např. držák na nápoje, držák na telefon ap.

● Ochranná funkce systému airbag stačí pouze na jednu nehodu. Byl-li airbag aktivován, musí se systém vyměnit.

● Na částech systému airbag se nesmějí dělat žádné změny.

● Veškeré práce na systému airbag, stejně jako demontáž a montáž systémových dílů při jiných pracích (např. demontáž volantu), by měly provádět pouze servisní Audi.

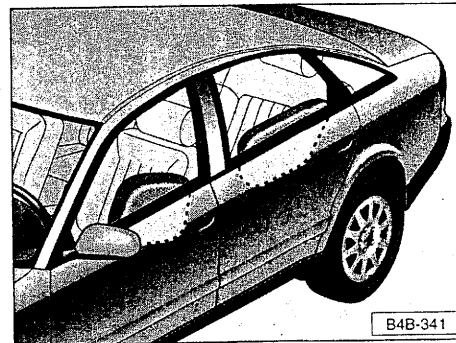

Boční airbagy*

Při aktivaci systému se vzduchové vaky plní plynem.

Airbag se nafukuje během zlomků sekundy, aby mohl při nehodě poskytnout přídavnou ochranu.

Zcela nafouknutý airbag tlumí řízeným vypouštěním tlakového vzduchu boční pohyby osob ve vozidle. Snižuje se tak riziko úrazu horních partií těla při nárazu na dveře.

1) Přeprava dětí na sedadle spolujezdce není v ČR povolena, a to ani v dětské sedačce.

aby Vás boční airbasy optimálně chránily, bezpodmínečně respektujte arovné pokyny:

Pozor

● Jestliže jste si nepřipnuli bezpečnostní pásy, za jízdy se nakláníte dopředu nebo nesedíte na sedadle správně, vystavujete se v případě nehody s aktivací airbagu spolujezdce zvýšenému riziku poranění.

● Aby boční airbasy mohly poskytovat maximální zajištění, je nutné, abyste po celou dobu jízdy seděli na sedadle tak, jak to vyžadují připnuté bezpečnostní pásy.

Vaše hlava nesmí nikdy být v oblasti uložení bočního airbagu. Při nehodě by Vás mohl airbag vážně zranit. To se týká zejména dětí.

● Mezi osobami sedícími vpředu a účinnou oblastí airbagů nesmějí být žádné další osoby (např. děti), zvířata nebo předměty.

Kvůli bočním airbagům nesmíte na dveře připevňovat žádné příslušenství, např. držák na nápoje.

● Na háčky ve vozidle se smějí věšet pouze lehké šaty. Do kapes neukládejte žádné těžké či ostré předměty.

● V žádném případě nesmíte sedadlo potáhnout ochrannými potahy, které nejsou výslovně firmou Audi schválené. Protože vzduchový vak se rozpíná z opěradla, byla by při použití neschválených potahů ochranná funkce bočních airbagů výrazně omezena.

● Poškození originálních potahů nebo švů v oblasti modulu bočního airbagu nechte neprodleně opravit v některém ze servisů Audi.

● Pokud se děti za jízdy předklánějí nebo nesedí na sedadle správně, vystavují se v případě nehody zvýšenému riziku poranění. To platí zejména pro dítě, které přepravujete na sedadle spolujezdce, jestliže se při nehodě aktivuje systém airbag. To může vést k vážným, až smrtelným úrazům.

Pozor

● **Ochranná funkce systému airbag stačí pouze na jednu nehodu. Byl-li airbag aktivován, musí se systém vyměnit.**

● **Na částech systému airbag se nesmějí dělat žádné změny.**

● **Veškeré práce na bočním airbagu, stejně jako demontáž a montáž systémových dílů při jiných pracích (např. demontáž sedadel), by měly provádět pouze servis Audi, aby nedošlo k poruše systému airbag.**

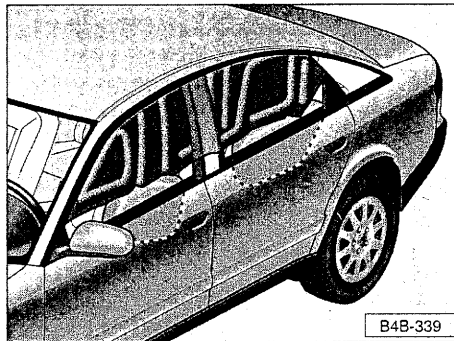

Hlavové airbagy (SIDE GUARD)*

Při aktivaci hlavových airbagů se snižuje riziko poranění osob sedících u dveří nárazem hlavy na okno nebo na sloupek dveří. Kromě toho chrání hlavový airbag před předměty vnikajícími zvenčí (např. střepy skla).

Při aktivaci bočních airbagů se automaticky rozpíná hlavový airbag na příslušné straně.

Hlavový airbag zakryje boční skla a sloupek dveří tak, jak je znázorněno na obrázku, a tak poskytuje současně ochranu i cestujícím na zadních sedadlech.

Abyste byla tato doplňující ochranná funkce zaručená, musí zůstat oblast rozpínání airbagů prázdná.

Abyste byli hlavovými airbagy optimálně chráněni, bezpodmínečně respektujte varovné pokyny:

Pozor

● **Na háčky ve vozidle věste pouze lehké šaty. Do kapes neukládejte žádné těžké či ostré předměty a nepoužívejte ani ramínka na šaty.**

● Mezi osobami sedícími vpředu a účinnou oblastí airbagů nesmějí být žádné další osoby (např. děti), zvířata nebo předměty. Kromě toho by se osoby sedící u dveří neměly během jízdy vyklánět z oken a vystrkovat ven ruce.

Proto v oblasti výstupu hlavového airbagu nesmějí být také žádné části těla, aby se vzduchové vaky mohly volně rozpinat.

● Sluneční clony nesmějí být vykloupené k bočním oknům, jsou-li na nich upevněné nějaké předměty, např. kuličkové pero, klíč od garáže atp. Při nafouknutí bočních airbagů byste mohli být těmito předměty zraněni.

● V zadních dveřích se smějí používat pouze originální sluneční žaluzie.

● Na částech systému airbag se nesmějí dělat žádné změny.

● Ochranná funkce systému airbag stačí pouze na jednu nehodu. Byl-li airbag aktivován, musí se systém vyměnit.

● Veškeré práce na hlavovém airbagu, stejně jako demontáž a montáž systémových dílů při jiných pracích (např. demontáž vnitřního obložení střechy), by měly provádět pouze servisy Audi, neboť by mohlo dojít k poruše systému airbag.

Navíc berte v úvahu:

Pozor

● Systém airbag musí servis Audi vyměnit nejpozději do 14 let od data výroby Vašeho vozidla. Datum výroby (měsíc/rok) najdete na datovém štítku v servisním plánu. Bezpodmínečně dodržte termín výměny, aby byla zachována funkční pohotovost systému.

Jestliže budou jednotky airbag (moduly) měněné ještě před uplynutím tohoto termínu (např. v důsledku nehody), servis Audi vyznačí v příslušných políčkách servisního plánu nový termín výměny těchto dílů.

● **Při prodeji vozidla předejte kupujícímu kompletní palubní knihu. Mějte na paměti, že k ní patří i podklady k případně vypnutému airbagu spolujezdce!**

● **Při sešrotování vozidla nebo jednotlivých dílů systému airbag a napínačů pásů je bezpodmínečně nutné respektovat příslušné bezpečnostní předpisy. Servisy Audi tyto předpisy znají.**

Vypnutí airbagů

Možnost vypnutí airbagu je určena pouze pro určité případy, např.

● **ve výjimečném případě**, kdy je nutné posadit na místo spolujezdce dítě¹⁾ do dětské sedačky tak, že bude sedět zády ke směru jízdy;

● když přes správné nastavení sedadla řidiče nelze dodržet minimální odstup 25 cm mezi středem volantu a hrudníkem;

● jsou-li ve vozidle instalované předavné ovládací prvky pro tělesně postiženého řidiče;

● při montáži speciálních sedadel (např. ortopedická sedadla bez bočních airbagů).

Ve Vašem servisu Audi získáte informace o tom, které airbagy lze ve Vašem voze vypnout. Obsluha výrobcem vestavěného vypínače airbagu spolujezdce je popsána v dalším textu.

Servis Audi označí vypnutý airbag štítkem na přístrojové desce (u vypínače airbagu spolujezdce) a štítkem na rámu zadních dveří (u vypínače zadních bočních airbagů).

Vypnete-li pomocí **zámkového vypínače*** airbag spolujezdce sami (viz následující strana), rozsvítí se kontrolní světlo dezaktivovaného airbagu **PASSENGER AIRBAG OFF**.

Jakmile to bude možné, ihned vypnuté airbagy aktivujte, aby opět zvyšovaly bezpečnost Vašeho vozu.

Vypnutí airbagu spolujezdce při použití dětské sedačky¹⁾

Airbag na místě spolujezdce nechte odpojit, jen když na tomto místě budete převážet dítě v dětské sedačce zády ke směru jízdy.

Doporučujeme Vám však upevňovat dětskou sedačku na zadní sedadlo, aby airbag spolujezdce mohl být stále v provozu.

Jakmile již dětskou sedačku nepoužíváte, měli byste airbag spolujezdce nechat aktivovat v servisu Audi, resp. jej sami uvést do provozu zámkovým vypínačem*.

1) Přeprava dětí na sedadle spolujezdce není v ČR povolena, a to ani v dětské sedačce.

Při používání dětských sedaček bezodmínečně dodržujte pokyny v kapitole "Bezpečná přeprava dětí" od strany 44.

Pozor

Je-li ve výjimečném případě zapotřebí převážet dítě¹⁾ na místě spolujezdce v dětské sedačce zády ke směru jízdy, musíte nejprve nechat airbag spolujezdce vypnout v servisu Audi, nebo jej deaktivujete sami zámkovým vypínačem umístěným v přihrádce přístrojové desky – viz následující strana. Jinak hrozí možnost vážného, až smrtelného zranění. Na možnosti úpravy se ptejte ve Vašem servisu Audi.

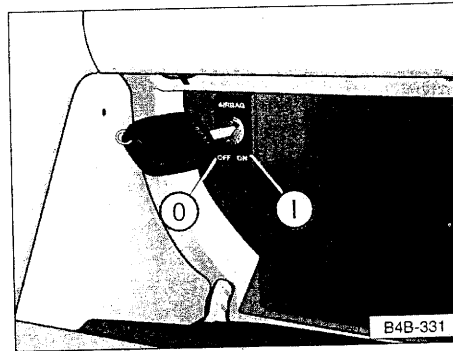

Zámkový vypínač airbagu spolujezdce*

Chcete-li ve výjimečném případě přepravovat dítě¹⁾ na místě spolujezdce v dětské sedačce zády ke směru jízdy, je třeba zámkovým vypínačem airbagu spolujezdce vypnout.

Otočením klíčku do polohy **0** se airbag spolujezdce deaktivuje.

Otočením klíčku do polohy **I** se funkce airbagu spolujezdce obnoví.

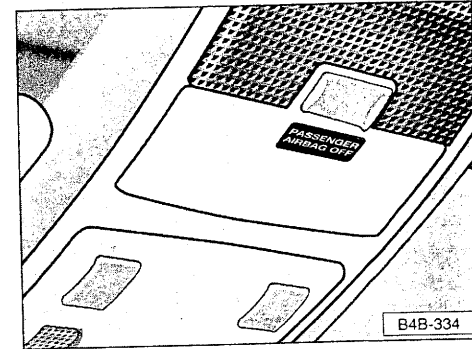

Je-li airbag spolujezdce vypnutý, trvale svítí zobrazené kontrolní světlo.

Navíc respektujte funkci kontrolního světla **AIRBAG** ve sružených přístrojích – viz strana 106.

¹⁾ Přeprava dětí na sedadle spolujezdce není v ČR povolena, a to ani v dětské sedačce.

Poznámky

● Při vypnutém airbagu spolujezdce zůstávají všechny ostatní airbasy ve vozidle i nadále funkční.

● **Jakmile dětskou sedačku přestane používat, ihned vypnuté airbasy aktivujte, aby opět mohly zvýšit bezpečnost Vašeho vozu.**

Odpovědnost za správné nastavení zámkového vypínače nese řidič vozidla.

● Není-li Vaše vozidlo z výroby vybavené možností vypnutí airbagu spolujezdce, můžete nechat airbag vypnout v servisu Audi. Viz předcházející strana.

Bezpečná přeprava dětí

Statistiky dopravních nehod prokazují, že děti usazené na zadních sedadlech jsou ve větším bezpečí, než když sedí na sedadle spolujezdce. Děti do 12 let patří na zadní sedadlo¹⁾. Podle věku, velikosti a hmotnosti se tam musí jistit dětskými připevňovacími systémy nebo bezpečnostními pásy. Dětské připevňovací systémy by se z důvodu bezpečnosti měly montovat doprostřed zadních sedadel, nebo za sedadlo spolujezdce.

Pozor

● **Všichni cestující, zejména děti, musí být za jízdy připoutáni.**

● **Děti nikdy nesmějí ve vozidle za jízdy stát nebo klečít na sedadlech. Při nehodě by dítě mohlo být vrženo dopředu a smrtelně se zranit.**

● **Pokud se děti za jízdy předklánějí, nebo nesedí správně, vystavují se v případě nehody zvýšenému riziku poranění. To může vést k vážným, až smrtelným úrazům. To platí zejména pro děti, které přepravujete na sedadle spolujezdce²⁾, jestliže se při nehodě aktivuje systém airbag. To může vést k vážným, až smrtelným úrazům.**

● **Děti do výšky 150 cm se bez dětského připevňovacího systému nesmějí připoutat normálním bezpečnostním pásem, neboť by mohlo dojít k poranění břicha a krku.**

● **V žádném případě nevozte děti – ani kojence! – na klíně.**

1) Věnujte pozornost případným odlišným zákonným předpisům.

2) Přeprava dětí na sedadle spolujezdce není v ČR povolena, a to ani v dětské sedačce.

● Při používání pásů respektujte i pokyny v kapitole "Bezpečnostní pásy".

Používat lze pouze dětské připevňovací systémy, které jsou úředně schválené a pro dítě vhodné.

Pro dětské připevňovací systémy byla vytvořena norma ECE-R¹⁾ 44, která dělí připevňovací systémy do pěti skupin:

Skupina 0: do 10 kg (cca do 9 měsíců)

Skupina 0+: do 13 kg (cca do 18 měsíců)

Skupina 1: 9 až 18 kg (cca 8 měsíců až 4 roky)

Skupina 2: 15 až 25 kg (cca 3 až 7 let)

Skupina 3: 22 až 36 kg (cca 6 až 12 let)

Dětské připevňovací systémy, které byly testovány podle normy ECE-R 44, mají na sedačce nesnímatelnou značku ECE-R 44 (velké E v kroužku, pod ním je zkušební



Skupina 0 / 0+

Pro kojence až asi do 9 měsíců / 10 kg jsou nejvhodnější dětské sedačky s možností nastavení do polohy ležení – viz obrázek.

Pozor

Je-li ve výjimečném případě zapotřebí převážet dítě na místě spolujezdce²⁾ v dětské sedačce zády ke směru jízdy, musíte nejprve nechat airbag spolujezdce vypnout v servisu Audi, nebo jej deaktivujete sami zámkovým vypínačem umístěným v přihrádce přístrojové desky. V opačném případě hrozí možnost vážného, až smrtelného zranění. Na možnosti úpravy se ptejte ve Vašem servisu Audi.

Jakmile již dětskou sedačku nepoužíváte, měli byste airbag spolujezdce nechat aktivovat v servisu Audi, resp. jej sami uvést do provozu zámkovým vypínačem* – viz strana 43.

¹⁾ Nařízení Economic Commission of Europe.

²⁾ Přeprava dětí na sedadle spolujezdce není v ČR povolena, a to ani v dětské sedačce.



B4D-375

Skupina 1

Pro kojence a batolata až asi do 4 let / 18 kg jsou nejvhodnější dětské sedačky s bezpečnostním stolčkem (viz obrázek) nebo dětské sedačky, ve kterých dítě sedí zády ke směru jízdy.

Pozor

Je-li ve výjimečném případě zapotřebí převážet dítě¹⁾ na místě spolujezdce v dětské sedačce zády ke směru jízdy, musíte nejprve nechat airbag spolujezdce vypnout v servisu Audi, nebo jej deaktivujete sami zámkovým vypínačem umístěným v přihrádce přístrojové desky. V opačném případě hrozí možnost vážného, až smrtelného zranění. Na možnosti úpravy se ptejte ve Vašem servisu Audi.

Jakmile již dětskou sedačku nepoužíváte, měli byste airbag spolujezdce nechat aktivovat v servisu Audi, resp. jej sami uvést do provozu zámkovým vypínačem* – viz strana 43.

1) Přeprava dětí na sedadle spolujezdce není v ČR povolena, a to ani v dětské sedačce.

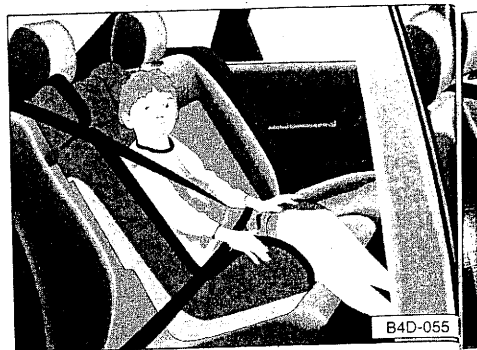

B4D-055

Skupina 2

Pro děti asi do 7 let / 25 kg jsou nejvhodnější dětské sedačky ve spojení s třibodovými bezpečnostními pásy.

Pozor

Ramenní pás musí vést přibližně středem ramene – ne přes krk – a dobře přiléhat k tělu. Pánevní pás musí vést dítěti přes pánev – ne přes břicho.



Skupina 3

Pro děti nad 7 let a menší než 150 cm jsou nejvhodnější bezpečnostní polštářky ve spojení s tříbodovými bezpečnostními pásy.

Pozor

Hamenní pás musí vést přibližně středem ramene – ne přes krk – a dobře přiléhat k tělu. Pánevní pás musí vést dítěti přes pánev – ne přes břicho.

Děti nad 150 cm mohou používat normální bezpečnostní pásy bez sedacích polštářků.

Poznámky

● Doporučujeme používat dětské připevňovací systémy z originálního příslušenství Audi. Servisy Audi nabízejí připevňovací systémy pro všechny věkové kategorie pod názvem Huckepack¹⁾. Tyto systémy byly vyvinuté a vyzkoušené pro použití ve vozzech Audi a splňují normu ECE-R 44.

Pozor

● Pokud použijete dětské připevňovací systémy, které se šroubují zároveň s bezpečnostními pásy instalovanými ve vozidle, postupujte zvláště opatrně. Je nutné zajistit, aby šrouby byly nosné po celé délce závitu a dotažené momentem 50 Nm.

Pozor

● Zkontrolujte správný průběh bezpečnostních pásů. Navíc se přesvědčte, zda se pás nemůže poškodit o nějaké ostré hrany kování.

● Jedním připevňovacím systémem se smí připevnit pouze jedno dítě.

● Při montáži a používání připevňovacích systémů je nutné respektovat zákonná ustanovení a pokyny příslušného výrobce.

1) Ne na všech exportních trzích.

Pojistka dětské sedačky

Pro připevnění dětské sedačky lze tříbodové samonavíjecí pásy trvale zablokovat.

Zapnutí pojistky dětské sedačky

- Připevněte sedačku tříbodovým samonavíjecím pásem podle návodu výrobce.
- Ramenní část samonavíjecího pásu po připoutání zcela vytáhněte.
- Pás nechte navinout, až pevně doléhá k sedačce. Dál se již nedá vytahovat – přezkoušejte tahem!

Vypnutí pojistky dětské sedačky

Stiskněte červené tlačítko v zámku pásu a nechte pás zcela navinout, přičemž se zablokování vypíná.

Použití dětských sedaček na sedadle spolujezdce¹⁾

Z bezpečnostních důvodů doporučujeme dětské sedačky instalovat na zadní sedadla. Pokud však budete dětskou sedačku používat na sedadle spolujezdce, respektujte v souvislosti s airbagem spolujezdce následující varovné pokyny:

Pozor

● Při aktivovaném airbagu spolujezdce nesmí být na tomto sedadle dětská sedačka, ve které dítě sedí zády ke směru jízdy. Sedadlo je totiž v účinné oblasti airbagu a tudíž hrozí nebezpečí, že při aktivaci airbagu bude dítě těžce zraněno.

● Při použití dětských sedaček, ve kterých dítě sedí čelem ke směru jízdy, je nutné sedadlo spolujezdce posunout zcela dozadu.

Pozor

Je-li ve výjimečném případě zapotřebí převážet dítě na místě spolujezdce¹⁾ v dětské sedačce zády ke směru jízdy, musíte airbag spolujezdce deaktivovat zámkovým vypínačem umístěným v přihrádce přístrojové desky, nebo jej nechat vypnout v servisu Audi.

Poznámka

Při vypnutém airbagu spolujezdce je i na dále aktivován boční airbag na straně spolujezdce.

¹⁾ Přeprava dětí na sedadle spolujezdce není v ČR povolena, a to ani v dětské sedačce.

Jakmile již dětskou sedačku nepoužíváte, měli byste airbag spolujezdce nechat aktivovat v servisu Audi, resp. jej sami zapnout zámkovým vypínačem.

Viz kapitola "Zámkový vypínač airbagu spolujezdce" na straně 43.

Bezpečnost dětí a boční airbag

Boční airbagy poskytují osobám sedícím ve vozidle v případě bočního nárazu přídatnou ochranu.

Aby byla tato dodatečná funkce zajištěna, musí se i boční airbag nafouknout při nehodě během zlomku sekundy – viz též strana 39.

Airbag při tom působí tak velkou silou, že by mohl cestujícího zranit, pokud by nesešel ve správné poloze, nebo pokud jsou v oblasti uložení bočního airbagu nějaké předměty.

To se týká zejména dětí, pokud se přepravují v rozporu s platnými předpisy.

Pozor

Abyste chránili děti před vážným úrazem, musíte je ve vozidle připevnit připevňovacím systémem, který odpovídá stáří, hmotnosti a velikosti dítěte.

Na následujících obrázcích jsou znázorněné situace, v jakých byste děti neměli nikdy vozit a jak byste je měli přepravovat správně.

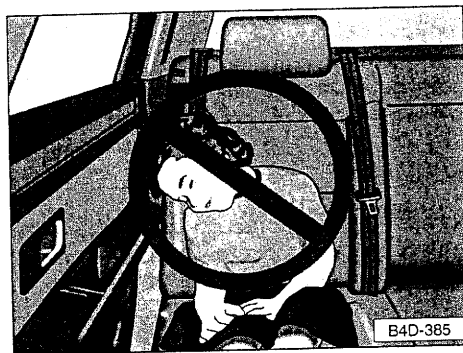

CHYBNĚ! NEBEZPEČÍ PORANĚNÍ!

Boční airbag (šipka na obrázku) by při aktivaci udeřil dítě do hlavy a pravděpodobně ho těžce zranil.



SPRÁVNĚ!

Na obrázku je dítě správně zajištěné na zadním sedadle připevňovacím systémem přiměřeným jeho věku. Mezi dítětem a oblastí rozpínání bočního airbagu (viz obrázek) je dostatečný prostor.

Při nehodě se airbag může volně rozpínat a poskytnout tak optimální ochranný účinek.

Pozor

- Děti nikdy nesmějí mít hlavu v oblasti rozpínání bočních airbagů. Nebezpečí poranění!
- V účinném dosahu bočních airbagů neukládejte žádné předměty. Nebezpečí poranění!

Poznámka

V servisu Audi můžete podle svého přání nechat boční airbagy zadních sedadel vypnout.

Upevnění dětské sedačky (systém ISOFIX)*

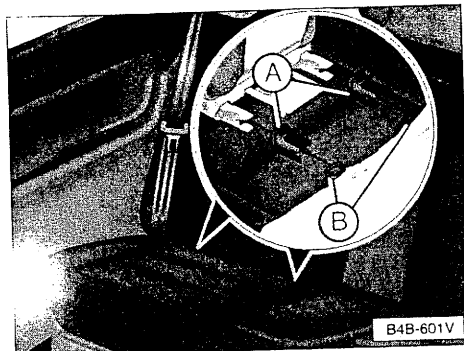

Mezi zadním opěradlem a sedákem obou vnějších zadních sedadel jsou vždy dva držáky B pro připevnění dětské sedačky systémem ISOFIX.

Dětské sedačky s upevňovacím systémem ISOFIX získáte v servisech Audi.

Ujistěte se, že jste vyloučili poškození potahu sedadel, a ujistěte se, že před montáží dětské sedačky nasadíte na držáky B ve vozidle kryty A, které jsou součástí dodávky dětské sedačky – viz obrázek.

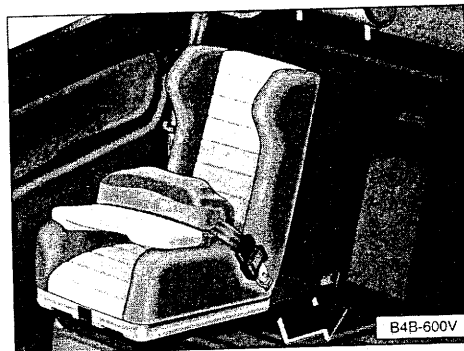

Na obrázku jsou znázorněné již namontované kryty, do kterých se zasunují upevňovací ramena dětské sedačky.

Dětské sedačky s upevňovacím systémem ISOFIX se v současné době **dodávají pro hmotnost dítěte od 9 do 18 kg**. To odpovídá stáří **od 9 měsíců do 4 let**.

Přesný návod k montáži je přiložen k dětské sedačce.

Poznámka

Upevňovací systém pro sedačky ISOFIX lze dodatečně namontovat v servisech Audi.

Integrované dětské sedačky*

Integrovaná dětská sedačka je vhodná pro děti ve skupině 1 (9 – 18 kg), ve skupině 2 (15 – 25 kg) a ve skupině 3 (22 – 36 kg) podle normy ECE-R¹⁾ 44/03.

Doporučujeme Vám však, abyste tuto integrovanou dětskou sedačku používali pouze pro děti od 2 let.

Poznámka

Děti odpovídající skupině 1 vyžadují záchytný stoleček speciálně schválený pro integrovanou dětskou sedačku, který není součástí dodávky. Stoleček získáte ve všech servisech Audi.

Pozor

- Pro děti skupiny 1 musíte vždy použít záchytný stoleček.
- Na integrované dětské sedačce neprovádějte žádné úpravy.
- Nenechte děti sedět v sedačce bez dozoru.
- Bezpečnostní pás nesmí být vzpříčený ani překroucený a nesmí vést přes ostré hrany.
- Pokud dojde k poškození části dětské sedačky, nebo pokud došlo k zatížení sedačky při nehodě, je nutno sedačku, resp. její části vyměnit – nejlépe v některém ze servisů Audi.

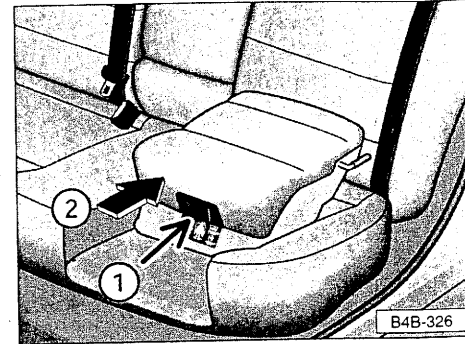

Skupina 1 (9 – 18 kg)

- Stiskněte odjišťovací tlačítko 1.

Dětská sedačka povyskočí:

- Zátlačte sedák ve směru šipky 2, až zařetuje.

1) Nařízení Economic Commission of Europe.

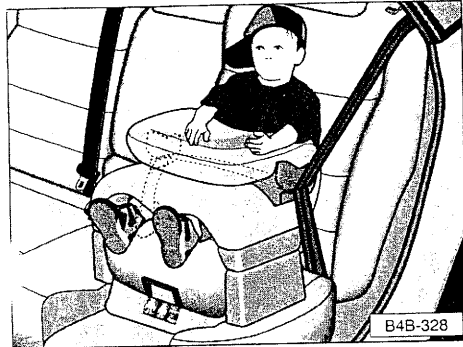

- Posadte dítě na sedačku co nejdále dozadu.
- Vyklopte nožky stolečku a stoleček postavte přes nohy dítěte.
- Protáhněte třibodový bezpečnostní pás zářezem ve stolečku – viz obrázek.
- Jazyček pásu zasuňte do zámku, až slyšitelně zaklesne. **Přezkoušejte tahem!**
- Napněte bezpečnostní pás.

Poznámky

- Červená spona vodítka pásu na straně dětské sedačky se ve spojení se stolečkem nepoužívá.
- Pás nesmí být v oblasti stolečku překroucený.

Vytvoření normální sedačky

Když již dětskou sedačku nepotřebujete, stiskněte odjišťovací tlačítko a odlehčený sedák zatlačte dolů, až zaklesne.

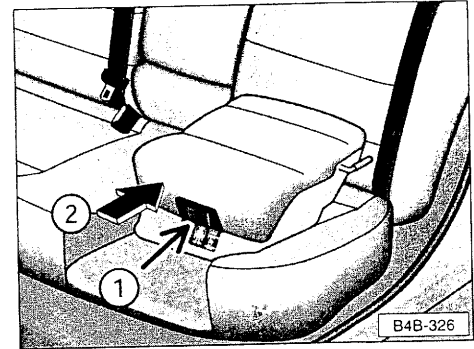

Skupiny 2 a 3 (15 – 36 kg)

- Stiskněte odjišťovací tlačítko **1**. Dětská sedačka povyskočí.
- Tlačte sedák ve směru šipky **2**, až zaretuje.

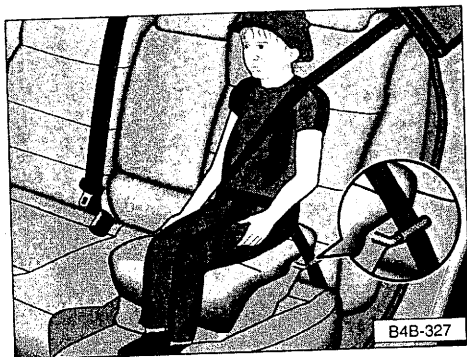

Připnutí třibodových pásů

- Zavěste pánevní pás do červené vodičí spony, která je na boku dětské sedačky – viz obrázek.
- Pomalu přetáhněte pás za jazýček přes hrudník a pánev dítěte a jazýček zastrčte do zámku; který patří k příslušnému sedadlu, až se ozve zaklapnutí. **Přezkoušejte tahem!**

Pozor

Ramenní pás musí vést přibližně středem ramene – nikdy ne přes krk – a těsně přiléhat k tělu (viz obrázek).

Pánevní pás musí vždy pevně přiléhat k pánvi – ne na břicho. Případně pás mírně dotáhněte.

Vytvoření normální sedačky

Když již dětskou sedačku nepotřebujete, stiskněte odjišťovací tlačítko a odlehčený sedák zatlačte dolů, až zaklesne.

Opěrky hlavy

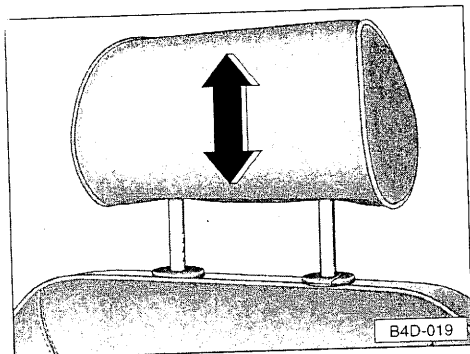

Výšku i sklon opěrek hlavy lze nastavovat podle velikosti těla. Správně nastavené opěrky poskytují společně s bezpečnostními pásy účinnou ochranu.

Nastavení výšky

- Uchopte opěrku oběma rukama po stranách a posuňte ji nahoru nebo dolů.
- Nejúčinnější ochrany dosáhnete, bude-li horní hrana opěrky **minimálně** ve výši očí.

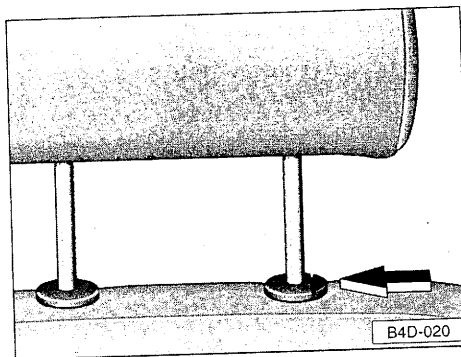

Demontáž a montáž opěrek hlavy

Standardní sedadlo

Při demontáži zatáhněte opěrku až na doraz nahoru, stiskněte tlačítko (šipka) na levé tyči a zároveň opěrku vytáhněte. Na opěrce* u zadního středního sedadla je nutné stisknout dvě tlačítka.

Při opětovné montáži zasuňte tyče opěrky tak daleko do vodítek, až slyšitelně zaklesnou.

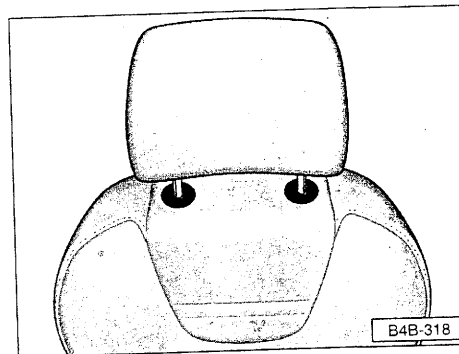

Sportovní sedadlo Recaro*

Při demontáži opěrky zatlačte současně oba krycí kroužky (viz obrázek) dolů a opěrku vytáhněte.

Při opětovné montáži zasuňte tyče opěrky tak daleko do vodítek, až slyšitelně zaklesnou.

Přední sedadla

Správné nastavení sedadel je důležité pro:

- bezpečné a rychlé dosažení ovládacích prvků;
- uvolněné, neunavující držení těla;
- **maximální ochranný účinek bezpečnostních pásů a systému air-bag.**

Pozor

● **Proto nesmíte přední sedadla posunout příliš blízko k volantu, resp. k přístrojové desce.**

● **Za jízdy mějte nohy vždy v prostoru nohou (nikdy je nepokládejte na přístrojovou desku nebo na sedadla).**

Sedadla nastavte tak, jak je popsáno na následujících stranách. Respektujte i základní nastavení sedadla řidiče a spolujezdce na této straně.

Sedadlo řidiče

Doporučujeme nastavit toto sedadlo následujícím způsobem:

- Nastavte sedadlo v podélném směru tak, abyste mohli lehce pokrčenýma nohama úplně sešlápnout pedály.
- Nastavte sklon opěradla tak, aby Vám úplně doléhalo na záda a abyste dosáhli lehce pokrčenými pažemi na horní bod volantu.

Pozor

V prostoru nohou neukládejte žádné předměty, protože by se při náhlé změně směru jízdy nebo při brzdění mohly dostat do prostoru pedálů.

Pak byste nebyli schopni brzdit, sešlápnout spojku ani plyn!

Sedadlo spolujezdce

Doporučujeme nastavit sedadlo spolujezdce následujícím způsobem:

- Opěradlo nastavte do vzpřímené polohy.
- Nohy položte pohodlně do prostoru nohou.
- Sedadlo posuňte co nejdál dozadu.

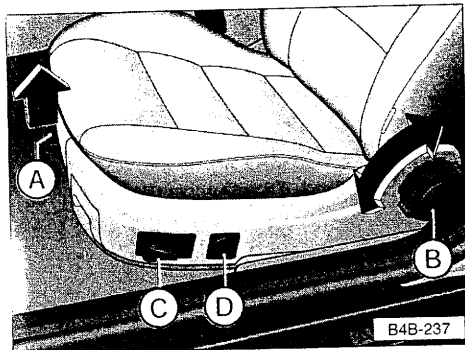

- A – Nastavení sedadla v podélném směru
- B – Nastavení sklonu opěradla
- C – Nastavení výšky sedáku
- D – Bederní opěrka (Ergomatic)*

Nastavení sedadla v podélném směru

Zatáhněte páčku nahoru a sedadlo posuňte. Potom páčku uvolněte a sedadlem posouvejte, až zaaretuje.

Pozor

Z bezpečnostních důvodů se nesmí sedadlo řidiče nastavovat v podélném směru za jízdy!

Nastavení sklonu opěradla

Odlehčete opěradlo a otáčejte ručním kolečkem.

Pozor

Opěradla předních sedadel se směji sklonit dozadu jen tak daleko, dokud ramenní pás přiléhá k hrudníku. Bezpečnostní pásy by jinak mohly pozbýt svůj účinek.

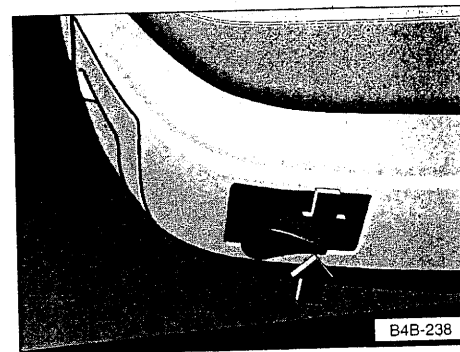

Nastavení výšky sedáku

Výšku sedadla lze nastavit elektricky zatlačením, resp. zatažením páčky v příslušném směru šipky.

Pozor

● Z bezpečnostních důvodů se nesmí výška sedáku řidiče nastavovat za jízdy!

● Výšku nastavujte opatrně! Neopozorné nebo nekontrolované nastavování může způsobit pohmožděniny. Nastavování výšky sedáku funguje i při vypnutém zapalování, resp. vyjmutém klíčku ze zapalování. Proto nikdy nenechávejte děti ve vozidle bez dozoru.

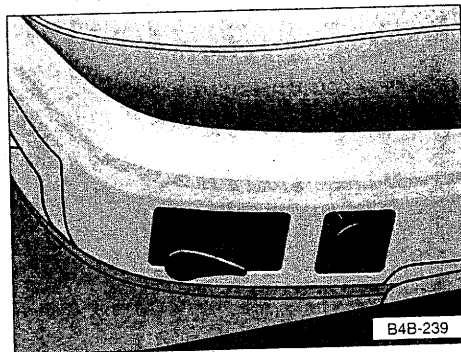

Bederní opěrka (Ergomatic)*

Stisknutím tlačítka v příslušném směru lze více či méně vyklenout polstrovanou část v oblasti bederní páteře a nastavit její výšku.

Tím se účinně podporuje přirozené zakřivení páteře, takže je sezení zejména při dlouhých cestách méně unavující.

Nastavení vyklenutí:

Dopředu – silněji

Dozadu – slaběji

Nastavení výšky:

Nahoru – výš

Dolů – níž

Sportovní sedadlo*

Sportovní sedadla se nastavují stejně jako sedadla popsaná v předcházejícím textu – viz strana 57.

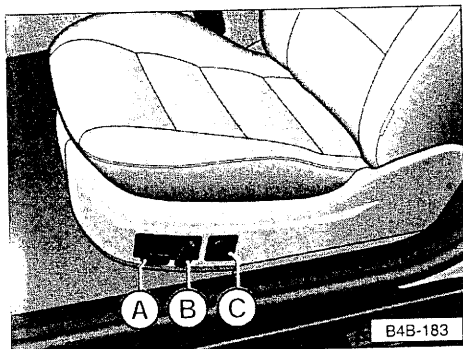

Elektricky nastavitelná přední sedadla*

- A – Nastavení sedadla
- B – Nastavení opěradla
- C – Bederní opěrka (Ergomatic)*

Pozor
Nepozorné nebo nekontrolované nastavování sedadel může způsobit pohmožděninny. Nastavování sedadel funguje i při vypnutém zapalování, resp. vyjmutém klíčku ze zapalování. Proto nikdy nenechávejte děti ve vozidle bez dozoru.

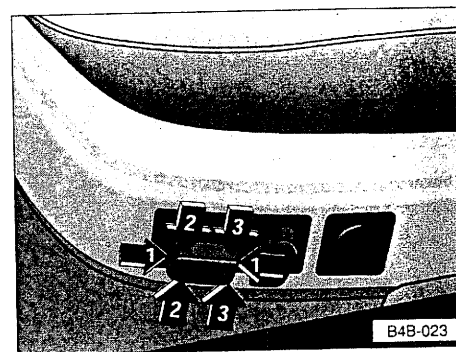

Nastavení sedadla

Sedadlo se nastavuje stisknutím spínače v příslušném směru šipky:

- 1 – Sedadlo dopředu / dozadu
- 2 – Sedák vpředu nahoru / dolů
- 3 – Sedák vzadu nahoru / dolů
- 2 a 3 zároveň – Sedadlo nahoru / dolů

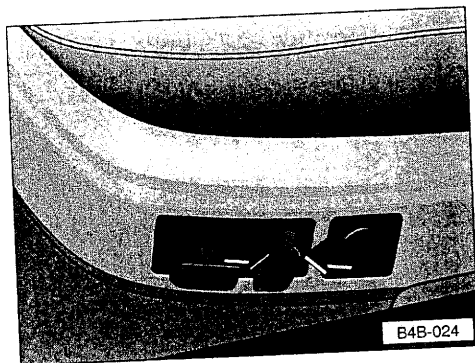

Nastavení opěradla

Opěradlo se nastavuje stisknutím spínače v příslušném směru šipky:

Dopředu – opěradlo se zvedá

Dozadu – opěradlo se naklání dozadu

Pozor

Opěradla předních sedadel smějí být sklopena dozadu jen potud, aby ramenní pás ještě přiléhal k hrudníku. Bezpečnostní pásy jinak mohou ztratit svůj účinek.

Bederní opěrka (Ergomatic)*

Nastavení bederní opěrky je popsané na straně 58.

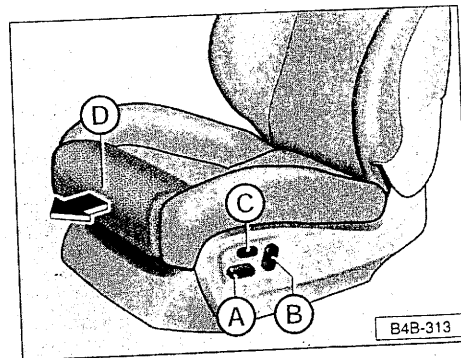

Sportovní sedadlo Recaro*

A – Nastavení sedadla

B – Nastavení opěradla

C – Bederní opěrka (Ergomatic)

D – Prodloužení sedáku

Pozor

Nepozorné nebo nekontrolované nastavování sedadel může způsobit pohmožděniny. Nastavování sedadel funguje i při vypnutém zapalování, resp. vyjmutém klíčku ze zapalování. Proto nikdy nenechávejte děti ve vozidle bez dozoru.

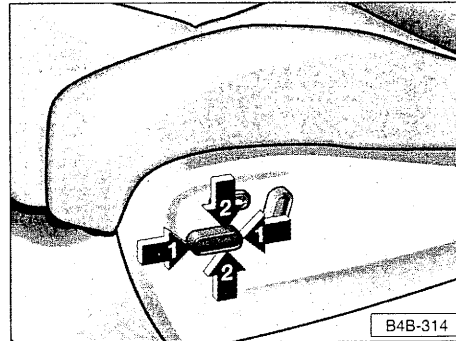

B4B-314

Nastavení sedadla

Sedadlo se nastavuje stisknutím spínače v příslušném směru šipky:

- 1 – Sedadlo dopředu / dozadu
- 2 – Sedák vzadu nahoru / dolů

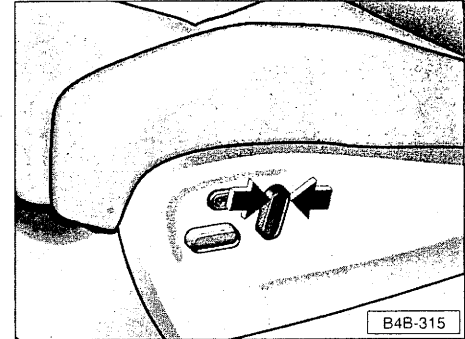

B4B-315

Nastavení opěradla

Opěradlo se nastavuje stisknutím spínače v příslušném směru šipky:

- Dopředu – opěradlo se zvedá
- Dozadu – opěradlo se naklání dozadu

Pozor

Opěradla předních sedadel smějí být sklopena dozadu jen potud, aby ramenní pás ještě přiléhal k hrudníku. Jinak by bezpečnostní pásy mohly ztratit svůj účinek.

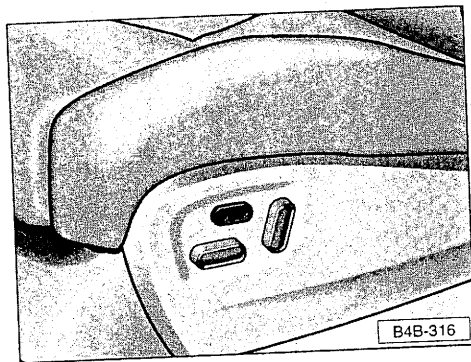

Bederní opěrka (Ergomatic)

Stisknutím spínače lze více či méně vyklenout polstrovanou část v oblasti bederní páteře.

Tím se účinně podporuje přirozené zakřivení páteře, takže sezení zejména při dlouhých cestách je méně unavující.

Nastavení vyklenutí:

Dopředu – silněji

Dozadu – slaběji

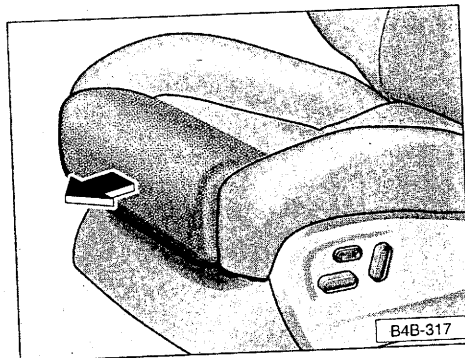

Nastavení sedáku

Tímto individuálním přizpůsobením lze dosáhnout optimální polohy steh.

Prodloužení

Sáhněte pod sedák, zatlačte ho nahoru a zároveň zatáhněte dopředu do požadované polohy.

Zkrácení

Sedák zatlačte nahoru a posuňte zpět do požadované polohy.

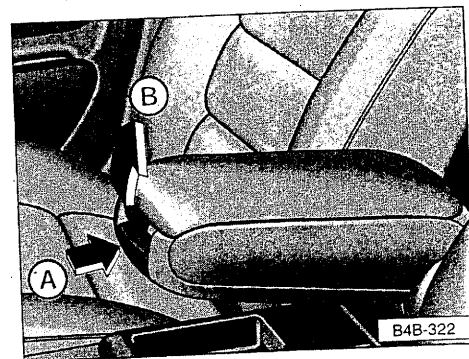

Nastavení loketní opěrky*

Stiskněte tlačítko v čelní ploše loketní opěrky (šipka A) a opěrku sklopte dolů. Potom ji postupně zvedejte, až dosáhne požadované polohy.

Mějte na paměti, že při sklopené opěrce je prostor pro pohyb paží omezen. V městském provozu proto opěrku nesklápějte.

Příhrádku v loketní opěrce lze otevřít aretační páčkou (šipka B).

Paměť pro přední sedadla*

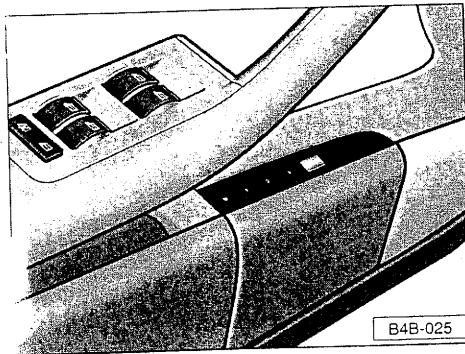

Paměťovými tlačítky v předních dveřích lze uložit a vyvolat tři různé polohy sedadla řidiče i spolujezdce. Ve dveřích řidiče lze k poloze sedadla uložit navíc i nastavení vnějších zrcátek a sloupku řízení. Zařízení funguje i při vypnutém zapalování.

Paměť pro sedadlo řidiče

Při ukládání a vyvolávání jednotlivých funkcí musí být paměť aktivovaná, tedy tlačítko STOP musí být zamáčknuté (nesmí vyčnívat).

Uložení polohy sedadla, zrcátek a sloupku řízení

- Nastavte sedadlo.
- Nastavte obě vnější zrcátka.
- Nastavte sloupek řízení.
- Stiskněte tlačítko Memory současně s jedním ze tří paměťových tlačítek a držte je alespoň 1 sekundu.
- Tlačítka uvolněte.

Polohy jsou nyní uloženy pod zvoleným tlačítkem.

Při novém uložení pod stejné tlačítko se dosavadní nastavení maže.

Doporučujeme obsadit paměť číslo 1 a každému dalšímu řidiči přiřadit další paměťové tlačítko.

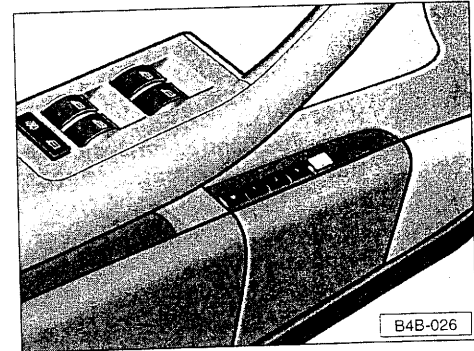

Přiřazení paměťových tlačítek klíčům s rádiovým dálkovým ovládáním

Aby se mohly polohy uložené v paměti vyvolat i rádiovým dálkovým ovládáním, musí být klíčky k vozidlu přiřazené paměťovým tlačítkům.

Doporučujeme přiřadit jeden z obou dodávaných klíčků s rádiovým dálkovým ovládáním paměťovému tlačítku 1, druhý tlačítku 2.

V případě potřeby lze prostřednictvím servisu Audi obstarat dva další klíčky a naprogramovat je pro tlačítko 3.

Programování klíčku se provádí takto:

- Stiskněte tlačítko, pod které chcete klíček naprogramovat. Vyčkejte, dokud sedadlo nepřejede do naprogramované polohy.

- Držte paměťové tlačítko stisknuté a během 10 sekund stiskněte také otevírací tlačítko rádiového dálkového ovládání. Asi po 2 sekundách paměťové tlačítko uvolněte.

Přiřazení klíčků a paměťových tlačítek lze libovolně měnit. Při opětovném programování se dosavadní přiřazení automaticky maže.

Kromě toho lze jednotlivě vymazat přiřazení klíčku příslušnému paměťovému tlačítku:

Držte paměťové tlačítko stisknuté a do 10 sekund stiskněte také otevírací tlačítko rádiového dálkového ovládání v klíčku. Asi po 2 sekundách paměťové tlačítko uvolněte.

Vyvolání nastavení

Nastavené polohy lze vyvolat rádiovým dálkovým ovládáním i přímo paměťovými tlačítky:

- Vyvolání rádiovým dálkovým ovládáním

Při odemykání vozidla se automaticky nastaví vnější zrcátka, sloupek řízení a po otevření dveří řidiče i sedadlo řidiče.

Sedadlo se automaticky nastavuje pouze tehdy, pokud se dveře řidiče otevřou asi do 10 minut po odemknutí. Později se musí nastavení vyvolat paměťovými tlačítky.

- Vyvolání paměťovými tlačítky

Z bezpečnostních důvodů se nastavení smí provádět pouze u stojícího vozidla:

- Při **otevřených** dveřích řidiče stiskněte požadované paměťové tlačítko. Sedadlo a vnější zrcátka se automaticky nastaví do uložené polohy.

- Jsou-li dveře řidiče **zavřené**, resp. pokud jsou dveře otevřené déle než 10 minut, musí se požadované paměťové tlačítko držet tak dlouho, až sedadlo, vnější zrcátka a sloupek řízení dosáhnou uložených poloh.

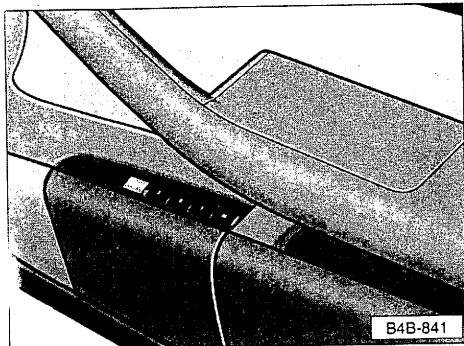

Paměť pro sedadlo spolujezdce*

Při ukládání a vyvolávání jednotlivých funkcí musí být paměť aktivovaná, tedy tlačítko STOP musí být zamáčknuté (nesmí vyčníhat).

Uložení polohy sedadla

- Nastavte sedadlo.
- Stiskněte tlačítko Memory a držte ho. Navíc do 10 sekund stiskněte jedno ze tří paměťových tlačítek a držte ho alespoň 1 sekundu.
- Tlačítka uvolněte.

Polohy jsou nyní uloženy pod zvoleným tlačítkem.

Při novém uložení pod stejné tlačítko se dosavadní nastavení maže.

Doporučujeme obsadit paměť číslo 1 a každému dalšímu řidiči přiřadit další paměťové tlačítko.

Vyvolání nastavení sedadel

- Stiskněte požadované paměťové tlačítko, resp. držte ho tak dlouho, až sedadlo dosáhne uložené polohy.
- Při **otevřených** dveřích spolujezdce (jen u stojícího vozidla) stiskněte požadované paměťové tlačítko. Sedadlo se automaticky nastaví do uložené polohy.
- Jsou-li dveře spolujezdce **zavřené**, musí se požadované paměťové tlačítko držet tak dlouho, až sedadlo dosáhne uložené polohy.

Respektujte následující:

Nastavené polohy sedadla spolujezdce nelze vyvolat rádiovým dálkovým ovládáním.

Pokyny k vypínání paměti sedadel

V případě nouze lze vyvolání kdykoli zrušit stisknutím tlačítka STOP, nebo stisknutím libovolného paměťového tlačítka.

Tlačítkem STOP se paměť vypíná. Vedle tohoto tlačítka svítí při zapnutých světlech nápis OFF. Nastavení však zůstávají uložena.

Doporučujeme paměť vypnout v případě, že vozidlo dočasně používá řidič, pro kterého nechcete nastavení uložit.

To má výhodu, že již provedená osobní nastavení zůstanou zachována a není nutné je měnit při každém odemčení vozidla rádiovým dálkovým ovládáním.

Zadní sedadla

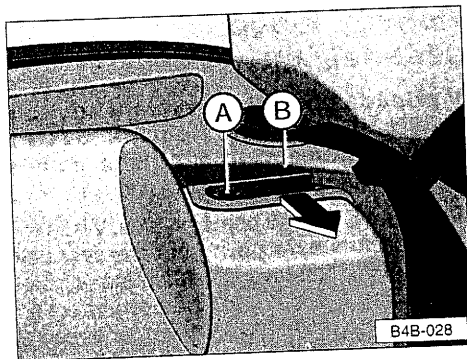

Obě opěradla lze sklopit společně nebo jednotlivě dopředu a tak zvětšit zavazadlový prostor.

Sklopení opěradla

- Nastavte příčné nastavení pásů do krajní vnější polohy.
- Aretační páčku A zatlačte ve směru šipky.
- Sklopte opěradlo dopředu.

Zvednutí opěradla

Opěradlo přiklopte zpět a bezpečně ho zaaretujte. Když je správně zajištěné, nesmí být na kolíčku B vidět červenou značku.

Dejte pozor, abyste při zvedání opěradel nevzpřičili a tím nepoškodili bezpečnostní pásy.

Pozor

Opěradla musí být bezpečně zaaretovaná, aby:

- byl zajištěn ochranný účinek bezpečnostního pásu u středního sedadla;
- se při náhlém brzdění nemohly dostat nějaké předměty ze zavazadlového prostoru dopředu.

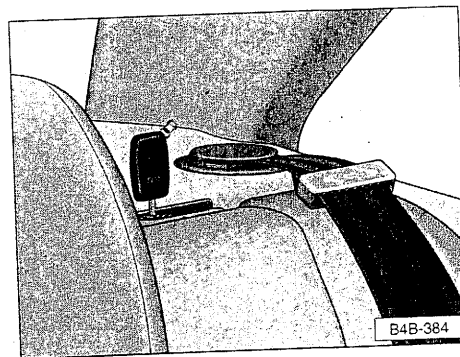

Uzamčení opěradla

Správně zaaretované opěradlo (v normální poloze) lze zamykat a odemykat pouze hlavním, resp. nouzovým klíčkem na aretační páčce. To brání vniknutí do zavazadlového prostoru z kabiny vozidla.

Zavazadlový prostor

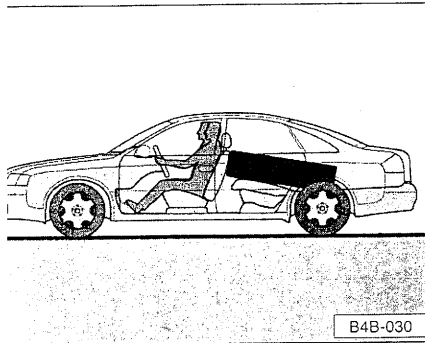

Nákladování vozidla

Pro dosažení dobrých jízdních vlastností vozidla zajistěte na rovnoměrné rozložení zátěže:

• těžké předměty se mají přepravovat co nejvíce vpředu, tzn. tak, aby doléhaly k opěradlům zadních sedadel, resp. u sklopných sedadel* k předním sedadlům – viz obrázek. Náklad nesmí vyčnívat nad horní hranu sedadel.

• Pokud v pneumatikách je nutné přídusit tlak vzduchu – viz štítek s hodnotami tlaku vzduchu na víku palivové nádrže.

V žádném případě nesmíte překročit přípustné zatížení na nápravu ani celkovou hmotnost (jsou uvedené v dokladech k vozidlu).

Pozor

● **Pamatujte, že se při přepravě těžkých předmětů mění poloha těžiště. Styl a rychlost jízdy je třeba odpovídajícím způsobem přizpůsobit.**

● **Náklad převázejte pokud možno v zavazadlovém prostoru a se zvednutými a zaaretovanými opěradly.**

● **Náklad připevněte k upevňovacím očkům sítí na zavazadla, upínací sítě* nebo pevnými pásky. Tak zajistíte nejvyšší možnou bezpečnost.**

● **Nikdy nejezděte s pootvřenou nebo zcela otevřenou kapotou zavazadlového prostoru, neboť by se do vozidla mohly dostat výfukové plyny!**

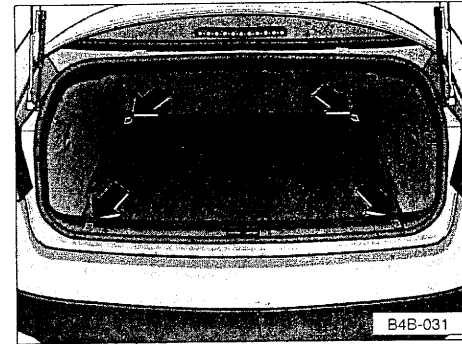

Upevňovací očka

V zavazadlovém prostoru jsou čtyři upevňovací očka (šipky).

K těmto očkům můžete náklad připevnit.

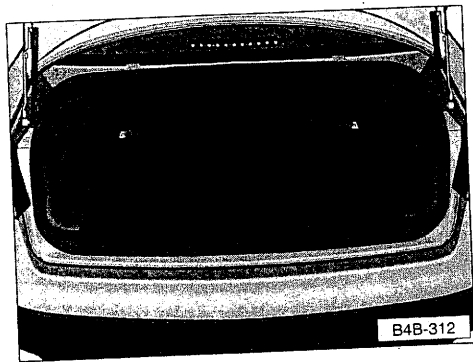

Zavazadlová síť

Síť brání pohybu lehčího nákladu v zavazadlovém prostoru. Zavěste háčky do upevňovacích oček – viz strana 67.

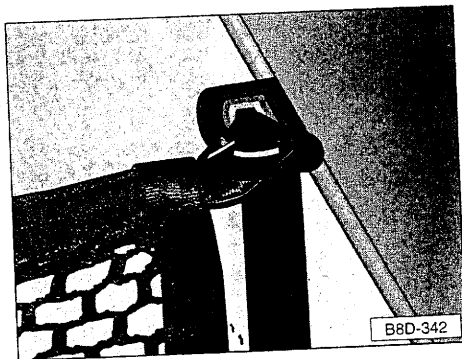

Upínací síť pro náklad*

Upínací síť je uložena v kapse zavazadlového prostoru. Touto sítí lze účinně zajistit náklad v zavazadlovém prostoru.

- Rozbalte síť v zavazadlovém prostoru. Nápis TOP musí ukazovat nahoru a šipka ve směru jízdy. Volný konec pásku musí ukazovat k zadní části vozidla.
- Čtyři háčky upínací sítě zavěste do upevňovacích oček ve vozidle.

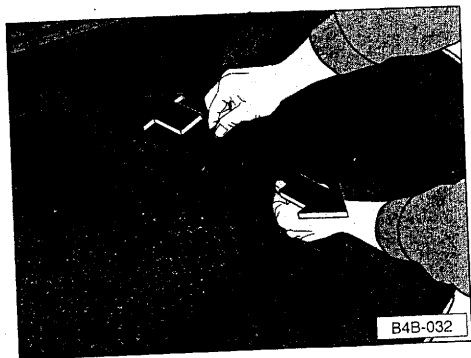

- Přední háčky se zavěšují a upevňují tak, že je zavěsíte rovnoběžně s očkem a otočíte jimi – viz obrázek uprostřed, šipka.
 - Oba nastavovače naklopte nahoru a povolte popruhy – viz obrázek.
 - Zasuňte náklad co nejdál pod síť.
 - Popruhy zatáhněte dozadu, až jsou pevně napnuté.
- Pokud síť nepoužíváte, můžete ji srolovat a uložit zpět do kapsy.

Odkládací plocha

Odkládací plocha za zadními sedadly slouží k odkládání lehkých oděvů.

Pro zajištění dostatečného větrání se nesmějí zakrývat větrací otvory mezi zadním sklem a odkládací plochou.

Pozor

Na odkládací plochu se nesmějí odkládat žádné těžké, tvrdé předměty. Při náhlém brzdění ohrožují cestující.

Kromě toho by takové předměty mohly poškodit topná vlákna vyhřívání zadního skla.

Zavazadlový vak*

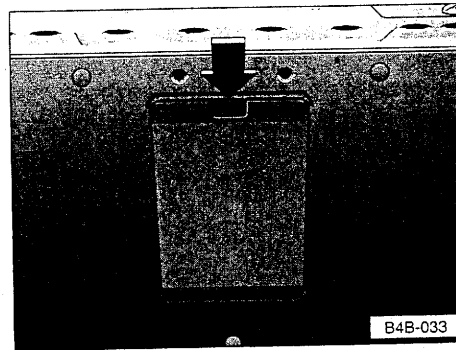

Zavazadlový vak umožňuje v interiéru vozidla přepravovat lyže i jiné dlouhé předměty pohodlně, čistě a bez nebezpečí odcizení nebo poškození.

Nakládání zavazadlového vaku

Zavazadlový vak se připravuje k naložení ze zadních sedadel.

- Otevřete zadní kapotu a odstraňte zavazadla ze středu zavazadlového prostoru.
- Stiskněte aretační tlačítko víka zavazadlového otvoru (viz šipku na obrázku) a sklopte ho dolů.

- Středovou loketní opěrku zadních sedadel sklopte dopředu.
- Zatlačte aretační tlačítko víka zavazadlového otvoru v kabině vozu dolů a vyklopte ho.
- Vak vyjměte a rozložte.
- Prostrčte lyže nebo podobné předměty zavazadlovým prostorem do interiéru.

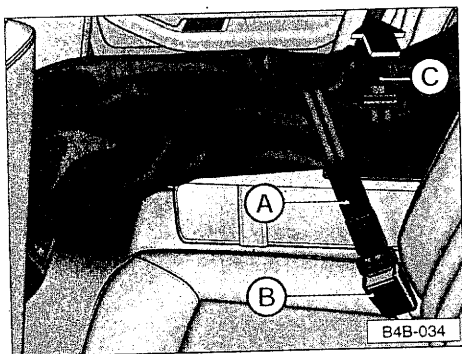

Zajištění zavazadlového vaku

Po naložení je nutné zavazadlový vak zajistit.

Je-li vozidlo vybavené **středním tříbodovým** pásem, je na zavazadlovém vaku upevňovací popruh. Zavazadlový vak je nutné zajistit tak, jak je znázorněno na obrázku:

- Zajišťovací popruh A zavazadlového vaku zasuněte do středního zámku B.
- Zajišťovací popruh pevně zatáhněte za volný konec C.

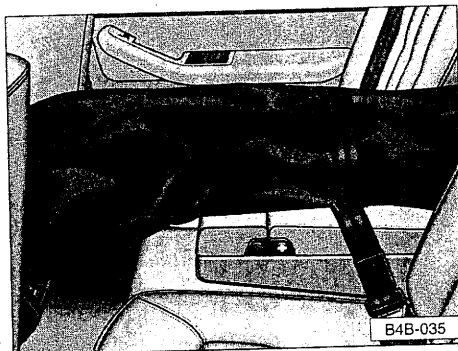

Vak vozidel s pánevním pásem zajistěte tímto pásem tak, jak je znázorněno na obrázku:

- Pás vytáhněte a oviňte zdola jednou okolo vaku.
- Jazyček pásu zaklesněte do příslušného zámku, za druhý konec pás napněte a přebytnou délkou nechte navinout.

Uložení zavazadlového vaku

- Zavřete víko otvoru v zavazadlovém prostoru.
- Zavazadlový vak pečlivě složte a uložte.
- Zavřete víko od vaku v zavazadlovém prostoru.

Poznámka

Pokud vak již nepotřebujete, skládejte ho jen suchý.

Nastavitelný sloupek řízení

Úroveň i vzdálenost volantu od těla lze nastavit.

Nejprve nastavte sedadlo řidiče. Potom pro optimální sezení přizpůsobte sloupek řízení.

Pozor
Volant se nesmí nastavovat za jízdy.

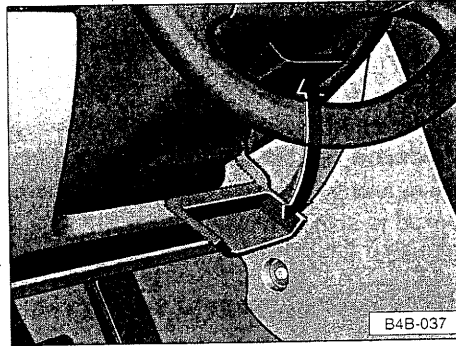

Ruční nastavení

- Sklopte páčku pod volantem až na doraz dolů – viz obrázek.
- Nastavte volant podle velikosti těla.
- Páčku zaklopte nahoru a zatlačte ji až na doraz proti sloupku řízení.

Pozor

Z bezpečnostních důvodů nesmí vozidlo vyjet, pokud páčka pro nastavení není zaaretovaná ve výchozí poloze.

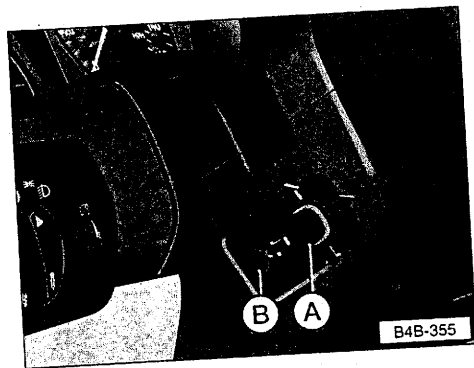

Elektrické nastavení*

Spínačem A lze sloupek řízení elektricky nastavovat výškově i podélně. Nastavování funguje i při vypnutém zapalování.

Výškové nastavení

Stiskněte spínač nahoru, resp. dolů. Dokud je spínač stisknutý, výškové nastavení se mění.

Podélné nastavení

Stiskněte spínač dopředu, resp. dozadu. Dokud je spínač stisknutý, podélné nastavení se mění.

Paměť pro nastavení volantu

Nastavení volantu vozidel s pamětí pro sedadlo lze uložit společně s nastavením sedadla. Viz strana 63.

Pomoc při nastupování

Toto zařízení usnadňuje nastupování a vystupování posunutím volantu.

Zařízení lze zapnout a vypnout tlačítkem B.

Při **zapnutém** zařízení (tlačítko B stisknuté) zajede volant po vyjmutí klíčku ze zapalování do parkovací polohy (dopředu nahoru).

Po nastoupení a po zapnutí zapalování otočením klíčku se volant přesune do uložené polohy.

Aby bylo možné vyvolat uloženou polohu volantu, musí být tlačítko paměti pro nastavení sedadla v poloze ON (stisknuté).

Při **vypnutém** zařízení se volant přesune do uložené polohy po stisknutí paměťového tlačítka pro sedadlo.

ruční brzda

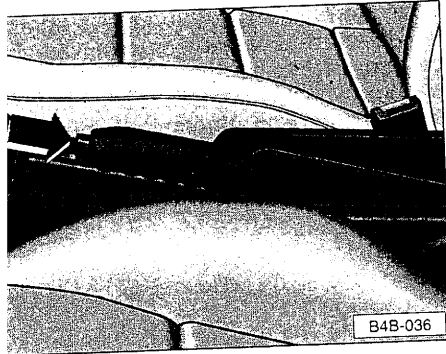

Ruční brzda se aktivuje pevným zatažením páky nahoru. Na skloněné vozovce navíc zařadte 1. rychlostní stupeň, resp. parkovací polohu automatické převodovky. Páka ruční brzdy by měla být vždy zatažená silně, aby nezůstala omylem zatažená i za jízdy.

Při zatažené ruční brzdě a zapnutém zaplňování svítí kontrolní světlo ruční brzdy.

Ruční brzdou uvolníte tak, že páku mírně nadzvednete, zatlačíte pojistné tlačítko (viz obrázek) a páku stlačíte až na doraz dolů.

Prostor nohou na straně řidiče

Aby ovládání **pedálů** nic neomezovalo, nesmějí být v prostoru nohou žádné předměty, které by mohly zapadnout pod pedály.

- Při závadě na brzdovém systému se může pedál pohybovat po delší dráze.
- Kdykoli musí být možné pedály spojky a plynu plně prošlápnout.
- Všechny pedály se musí volně vracet do výchozí polohy.

V oblasti pedálů nesmí být žádné koberečky ani podobné podložky.

Pod nohy můžete používat pouze takové **podložky**, které nezasahují do oblasti pedálů a které lze zajistit proti posunutí upevňovacími čepy v potahu podlahy.

Pozor

V prostoru nohou se nesmějí ukládat žádné předměty, protože při náhlé změně směru jízdy nebo brzdění se mohou dostat do ústrojí pedálů.

Pak byste nebyli schopni brzdit, sešlápnout spojku nebo přidat plyn!

4-stupňová automatická převodovka*

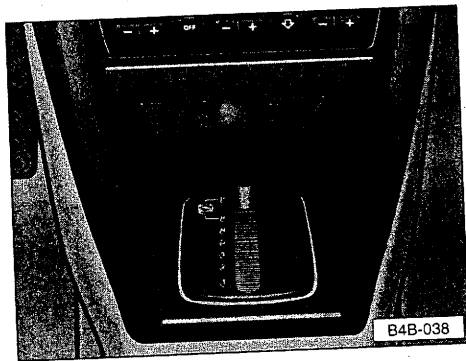

Vozidlo je vybavené elektronicky řízenou čtyřstupňovou automatickou převodovkou.

Řazení na nižší a vyšší jízdní stupeň probíhá v závislosti na jízdních programech.

Dynamický program řazení (DSP)

Včasnější řazení na vyšší a pozdější řazení na nižší jízdní stupeň umožňuje hospodárnou jízdu.

Program volí automaticky řídicí jednotka.

Při **mírném způsobu jízdy** volí převodovka nejhospodárnější program řazení.

Při **razantním způsobu jízdy** s rychlými pohyby plynovým pedálem (při prudkém zrychlování a často se měnící rychlosti, při využívání maximální rychlosti, nebo po sešlápnutí plynového pedálu do polohy kick-down) se převodovka přepíná do oblasti sportovních programů. Pozdějším řazením jízdních stupňů se plně využívají výkonové rezervy motoru. K řazení na nižší jízdní stupeň dochází za vyšších otáček motoru než v hospodárných programech.

Volba nejvýhodnějšího jízdního programu je nepřetržitě probíhající proces. Nezávisle na tom je však možné rychlým sešlápnutím plynového pedálu přejít do sportovního jízdního programu. V tomto programu převodovka řadí nižší jízdní stupeň, než jaký přísluší okamžité rychlosti, a tak umožňuje větší zrychlení (například při předjíždění), aniž by bylo nutné sešlápnout pedál plynu až do oblasti kick-down. Po zařazení vyššího stupně se při odpovídajícím stylu jízdy opět volí původní program.

Při jízdě v horách se řazení přizpůsobuje stoupání a klesání. Tím se zamezuje neustálému přerazování při jízdě do kopce.

Blokování volicí páky

Automatický zámek volicí páky



Volící páka je v polohách P a N při zapnutém zapalování zamčená.

Při vyřazování volicí páky z těchto poloh je třeba sešlápnout brzdový pedál, aby se vozidlo neočekávaně nerozjelo, kdyby byl nedopatřením zařazen jízdní stupeň.

Jako připomenutí řidiči se při polohách volicí páky P a N zobrazí na displeji sdružených přístrojů s informačním systémem řidiče* pokyn pro řidiče *BEIM EINLEGEN EINER FAHRSTUFE IM STAND FUSSBREMSE BETÄTIGEN* (při řazení jízdní polohy při stání sešlápněte brzdový pedál). Kromě toho se na kulise řazení rozsvítí výše zobrazený symbol.

Při rychlostech nad 5 km/h se zámek volicí páky v poloze N automaticky vypíná.

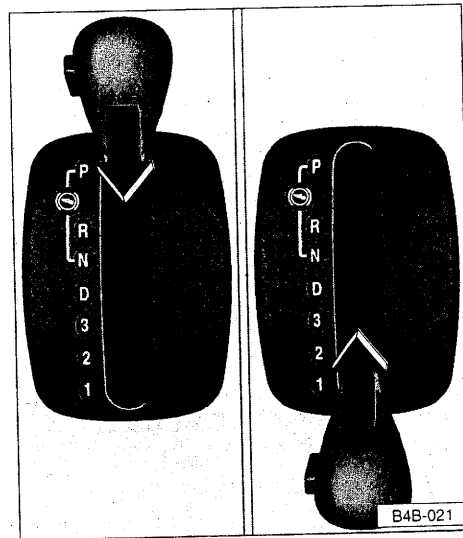

Blokovací tlačítko

Blokovací tlačítko ve volicí páce brání nechtěnému zařazení některých poloh volicí páky. Po stisknutí tohoto tlačítka se zámek volicí páky uvolňuje.

Na obrázku jsou barevně vyznačené polohy, ve kterých je nutné stisknout tlačítko v hlavě volicí páky.

Pojistka klíčku zapalování

Klíček lze po vypnutí zapalování vyjmout jenom tehdy, je-li volící páka v poloze P (parkování).

Při vytaženém klíčku je volící páka zajištěna v poloze P.

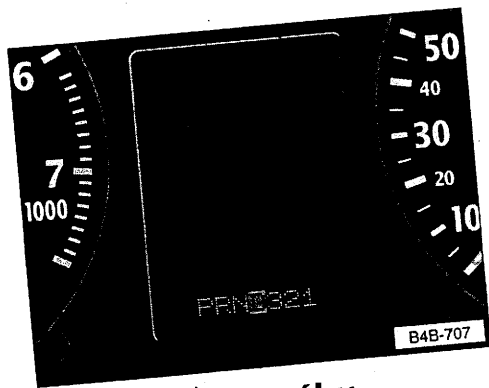

Polohy volicí páky

Polohy volicí páky se při zapnutém zapalování udávají ve sdružených přístrojích. Na tomto obrázku je ve vozidle s informačním systémem vozidla zvolena poloha D.

P – Parkovací poloha

Poháněná kola jsou zablokovaná. Parkovací poloha se smí zařadit **pouze** u stojícího vozidla.

R – Zpětný chod

Zpětný chod se řadí pouze u stojícího vozidla při volnoběžných otáčkách motoru. V poloze R svítí při zapnutém zapalování zpětná světlá.

N – Neutrál

Tuto polohu volte jen při delším přerušení jízdy.

D – Permanentní poloha pro dopřednou jízdu

Dopředné jízdní stupně se řadí **automaticky** podle zatížení motoru, rychlosti jízdy a programu.

Za určitých okolností je výhodné dočasně zařadit některou z následujících poloh.

3 – Poloha pro jízdu ve vlněném terénu

Tuto volbu doporučujeme tehdy, když za určitých jízdních podmínek dochází v poloze D příliš často ke změně mezi 3. a 4. jízdním stupněm.

4. jízdní stupeň zůstává zablokovaný. Tím se poněkud zvyšuje brzdný účinek motoru při ubrání plynu.

2 – Poloha pro jízdu v hornatém terénu

Tato poloha volicí páky je vhodná při dlouhém stoupání a klesání.

3. a 4. jízdní stupeň zůstávají zablokované. Tím se zabraňuje zbytečnému řazení vyšších stupňů a zvyšuje se brzdný účinek motoru.

1 – Poloha pro jízdu ve strmých horských úsecích

Tato poloha volicí páky je vhodná v extrémním klesání – zejména s přívěsem.

Vozidlo nyní používá pouze 1. jízdní stupeň. Tím je dosažen maximální možný brzdný účinek motoru.

Poznámka

Při ručním přeřazování na nižší jízdní stupeň lze sice zařadit polohy 3, 2 a 1, automaticka však řadí dolů teprve tehdy, když je již vyloučené přetočení motoru.

Zařízení kick-down

Zařízení kick-down umožňuje maximální zrychlení. Pokud pedál plynu zcela sešlápnete, dojde v závislosti na rychlosti jízdy a otáčkách motoru k zařazení nižšího jízdního stupně. K přeřazení na následující vyšší jízdní stupeň dojde teprve po dosažení maximálních přípustných otáček motoru.

Okyny pro provoz

Spouštění

Motor lze spouštět pouze v polohách volicí páky N nebo P. Viz též kapitola "Spouštění motoru" na straně 94.

Volba jízdního režimu

Před volbou jízdního režimu u stojícího vozidla a při běžícím motoru vždy sešlápněte brzdový pedál.

Během volby nepřidávejte u stojícího vozidla plyn.

Pokud za jízdy omylem zařadíte polohu N, musíte před znovuzařazením některého dopředného režimu ubrat plyn a počkat na volnoběžné otáčky.

Pozor

Při všech zvolených jízdních režimech běžícího motoru je nutné držet vozidlo brzdovým pedálem, neboť ani při volnoběžných otáčkách není přenos síly zcela přerušen – vozidlo se "pláží".

Pokud je u stojícího vozidla zvolen některý jízdní režim, nesmí se v žádném případě omylem přidat plyn. Vozidlo by se okamžitě rozjelo – za určitých okolností i tehdy, je-li zatažená ruční brzda. Před pracemi na běžícím motoru zařadte polohu P a zatáhněte ruční brzdu.

Rozjezd

Zvolte jízdní režim. **Počkejte, dokud převodovka nezařadí a nevytvoří se přenos síly na hnací kola** (je cítit lehké trnutí). **Teprve pak přidejte plyn.**

Zastavení

Při krátkém zastavení, např. na dopravních světlech, není nutné řadit do polohy N. Zcela postačuje zabrzdění. Motor však smí běžet pouze na volnoběžné otáčky.

Parkování

Na rovině postačuje zařadit parkovací polohu. Na skloněné vozovce nejprve pevně zatáhněte ruční brzdou a potom zařadte parkovací polohu. To Vám pak usnadní vyřazení této polohy.

Tiptronic*

Nouzový program

Při poruše v systému se automatika přepíná do nouzového programu. Ten se hlásí rozsvícením všech segmentů na displeji.

Podle jízdní situace se může přenos síly přerušit. Po novém nastartování motoru (volicí páka v poloze P nebo N) se přenos síly při zařazení volicí páky do požadované polohy opět obnoví. V poloze D je nyní v každém případě zařazen 3. jízdní stupeň. Pokud potřebujete vyšší tažnou sílu (např. jízda do kopce, provoz s přívěsem), můžete se rozjet v poloze volicí páky 1.

I nadále lze řadit zpětný chod.

Jestliže se převodovka přepne na nouzový program, vyhledejte co nejdříve servis Audi.

Poznámka

Elektronický zámek zpětného rychlostního stupně se v nouzovém programu vypíná.

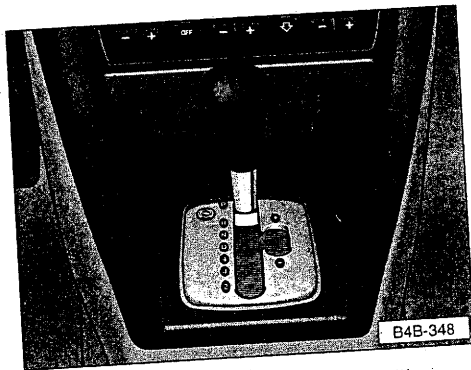

Vozidlo je vybavené elektronicky řízenou pětistupňovou automatickou převodovkou.

U některých provedení modelu je z důvodů spotřeby i z ekologických důvodů převodovka konstruována tak, že maximální rychlosti vozidla lze dosáhnout pouze na 4. jízdní stupeň.

Řazení na nižší a vyšší jízdní stupeň probíhá v závislosti na jízdních programech. Jízdní stupně lze řadit i rukou (ruční program řazení).

Dynamický program řazení (DSP)

Včasnější řazení na vyšší a pozdější řazení na nižší jízdní stupeň umožňuje hospodárnou jízdu.

Program volí automaticky řídicí jednotka.

Při **mírném způsobu jízdy** volí převodovka nejhospodárnější program řazení.

Při **razantním způsobu jízdy** s rychlými pohyby plynovým pedálem (při prudkém zrychlování a často se měnící rychlosti, při využívání maximální rychlosti, nebo po sešlápnutí plynového pedálu do polohy kick-down) se převodovka přepíná do oblasti sportovních programů. Pozdějším řazením jízdních stupňů se plně využívají výkonové rezervy motoru. K řazení na nižší jízdní stupně dochází za vyšších otáček motoru než v hospodárných programech.

Volba nejvýhodnějšího jízdního programu je nepřetržitě probíhající proces. Nezávisle na tom je však možné rychlým sešlápnutím plynového pedálu přejít do sportovního jízdního programu. V tomto programu převodovka řadí nižší jízdní stupeň, než jaký přísluší okamžité rychlosti, a tak umožňuje větší zrychlení (například při předjíždění), aniž by bylo nutné sešlápnout pedál plynu až do oblasti kick-down. Po zařazení vyššího jízdního stupně se při odpovídajícím stylu jízdy opět volí původní program.

Při jízdě v horách se řazení přizpůsobuje stoupání a klesání. Tím se zamezuje neustálému přefazování při jízdě do kopce. Při jízdě z kopce se sešlápnutím brzdového pedálu řadí nejbližší nižší jízdní stupeň. Tím lze využít brzdění motorem bez ručního řazení.

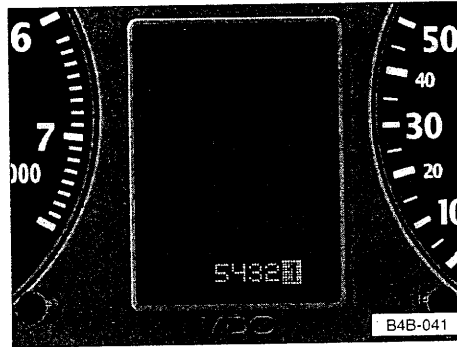

Ruční program řazení

Ruční program se zapíná po zatlačení volicí páky z polohy D doprava. Přepínat lze ve stojícím i jedoucím vozidle. Po přepnutí se na displeji objeví 5, 4, 3, 2, 1 – hlásí se právě zařazený jízdní stupeň. Viz obrázek.

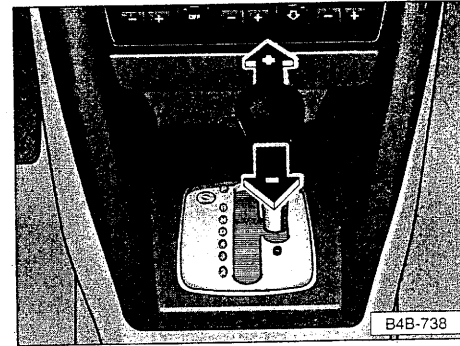

Krátkým zatlačením volicí páky dopředu (+) se řadí následující vyšší jízdní stupeň, zatlačením dozadu (-) předcházející nižší stupeň.

Při akceleraci řadí převodovka ve stupních 1, 2, 3 a 4 krátce před dosažením nejvyšších přípustných otáček automaticky na následující jízdní stupeň.

Pokud z vyššího jízdního stupně zvolíte nižší, přeřadí ho automatika teprve tehdy, když je vyloučené přetočení motoru.

Při sepnutí funkce kick-down převodovka přeřadí v závislosti na rychlosti jízdy a otáčkách motoru na nižší jízdní stupeň.

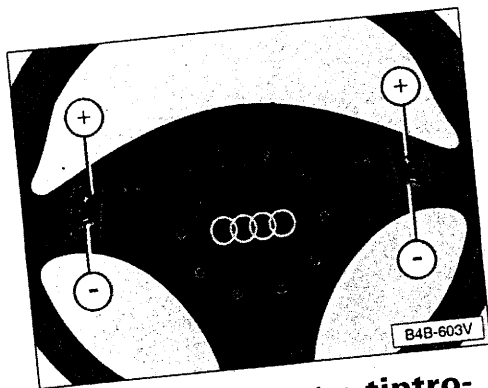

Sportovní volant s tiptro- nikem*

Tlačítka na volantu umožňují řidiči řídit jízdní stupně i ručně, resp. stisknutím příslušného tlačítka.

Volicí tlačítka na volantu jsou aktivována, když je volicí páka na středové konzole v ruční poloze.

Ruční program řazení lze samozřejmě ovládat i nadále volicí pákou na středové konzole.

Při aktivovaném ručním programu řazení jsou volicí tlačítka na volantu osvětlená.

Stisknutím horní části + jednoho ze dvou volicích tlačítek se řadí na vyšší jízdní stupeň, stisknutím spodní části - se řadí na nižší stupeň.

Při akceleraci řadí převodovka ve stupních 1, 2, 3 a 4 krátce před dosažením nejvyšších přípustných otáček automaticky na následující jízdní stupeň.

Pokud z vyššího jízdního stupně zvolíte nižší, automatika ho přeřadí teprve tehdy, když je vyloučené přetočení motoru.

Blokování volicí páky

Automatický zámek volicí páky



Volicí páka je v polohách P a N při zapnutém zapalování zamčená.

Při vyřazování volicí páky z těchto poloh je třeba sešlápnout brzdový pedál, aby se vozidlo neočekávaně nerozjelo, kdyby byl nedopatřením zařazen jízdní stupeň.

Jako připomenutí řidiči se při polohách volicí páky P a N zobrazí na displeji sdružených přístrojů s informačním systémem řidiče* pokyn pro řidiče BEIM EINLEGEN EINER FAHRSTUFE IM STAND FUSS-BREMSE BETÄTIGEN (při řazení jízdní polohy při stání sešlápněte brzdový pedál). Kromě toho se na kulise řazení rozsvítí výše zobrazený symbol.

Při rychlostech nad 5 km/h se zámek volicí páky v poloze N automaticky vypíná.

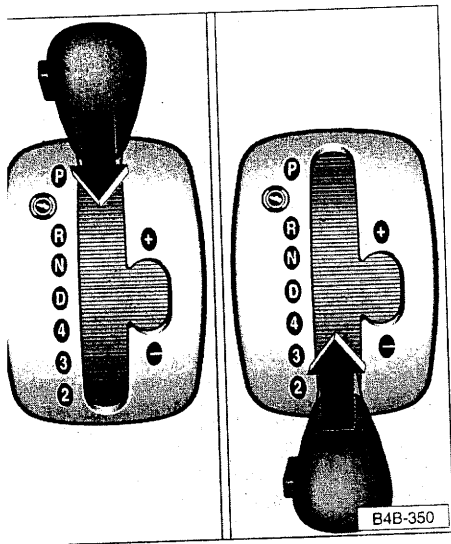

Pojistka klíčku zapalování

Klíček lze po vypnutí zapalování vyjmout jenom tehdy, je-li volicí páka v poloze P (parkování).

Při vytaženém klíčku je volicí páka zajištěna v poloze P.

Blokovací tlačítko

Blokovací tlačítko ve volicí páce brání nechtěnému zařazení některých poloh volicí páky. Po stisknutí tohoto tlačítka se zámek volicí páky uvolňuje.

Na obrázku jsou barevně vyznačené polohy, ve kterých je nutné stisknout tlačítko v hlavě volicí páky.

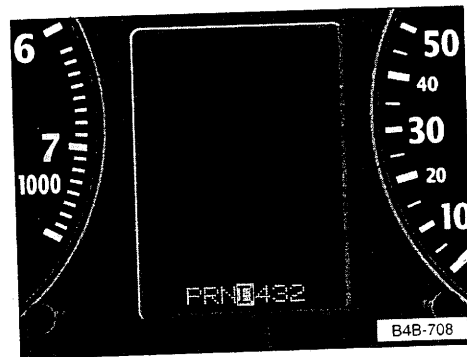

Polohy volicí páky

Polohy volicí páky se při zapnutém zapalování udávají ve sdružených přístrojích. Na tomto obrázku je ve vozidle s informačním systémem řidiče zvolena poloha D.

P – Parkovací poloha

Poháněná kola jsou zablokována. Parkovací poloha se smí zařadit **pouze** u stojícího vozidla.

R – Zpětný chod

Zpětný chod se řadí pouze u stojícího vozidla při volnoběžných otáčkách motoru.

V poloze R svítí při zapnutém zapalování zpětná světlá.

N – Neutrál

Tuto polohu volte jen při delším přerušení jízdy.

D – Permanentní poloha pro dopřednou jízdu

Dopředné jízdní stupně se řadí **automaticky** podle zatížení motoru, rychlosti jízdy a programu.

Za určitých okolností je výhodné dočasně zařadit některou z následujících poloh.

4 – Poloha pro jízdu ve zvlněném terénu

Tuto volbu doporučujeme tehdy, když za určitých jízdních podmínek dochází v poloze D příliš často ke změně mezi 4. a 5. jízdním stupněm.

5. jízdní stupeň zůstává zablokovaný. Tím se poněkud zvyšuje brzdný účinek motoru při ubrání plynu.

3 – Poloha pro jízdu v hornatém terénu

Tato poloha volicí páky je vhodná při dlouhém stoupání a klesání.

4. a 5. jízdní stupeň zůstávají zablokované. Tím se zabraňuje zbytečnému řazení vyšších stupňů a zvyšuje se brzdný účinek motoru.

2 – Poloha pro jízdu ve strmých horských úsecích

Tato poloha volicí páky je vhodná v extrémním klesání – zejména s přívěsem.

Vozidlo nyní používá pouze 1. a 2. jízdní stupeň. Tím se zabrání zbytečnému řazení na vyšší rychlostní stupně a je dosažen maximální možný brzdný účinek motoru.

Poznámka

Při ručním přeřazování na nižší jízdní stupeň lze sice zařadit polohy 4, 3 a 2, automatika však řadí dolů teprve tehdy, když je již vyloučené přetočení motoru.

Zařízení kick-down

Zařízení kick-down umožňuje maximální zrychlení. Pokud pedál plynu zcela sešlápnete, dojde v závislosti na rychlosti jízdy a otáčkách motoru k zařazení nižšího jízdního stupně. K přeřazení na následující vyšší jízdní stupeň dojde teprve po dosažení maximálních přípustných otáček motoru.

Pokyny pro provoz

Spouštění

Motor lze spouštět pouze v polohách volicí páky N nebo P. Viz též kapitola "Spouštění motoru" na straně 94.

Volba jízdního režimu

Před volbou jízdního režimu u stojícího vozidla a při běžícím motoru vždy sešlápněte brzdový pedál.

Během volby nepřidávejte u stojícího vozidla plyn.

Pokud za jízdy omylem zařadíte polohu N, musíte před znovuzařazením některého dopředného režimu ubrat plyn a počkat na volnoběžné otáčky.

Pozor

Při všech zvolených jízdních režimech běžícího motoru je nutné držet vozidlo brzdovým pedálem, neboť ani při volnoběžných otáčkách není přenos síly zcela přerušen – vozidlo se "plazí".

Pokud je u stojícího vozidla zvolen některý jízdní režim, nesmí se v žádném případě omylem přidat plyn. Vozidlo by se okamžitě rozjelo – za určitých okolností i tehdy, je-li zatažená ruční brzda.

Před pracemi na běžícím motoru zařaďte polohu P a zatáhněte ruční brzdu.

Rozjezd

Zvolte jízdní režim. **Počkejte, dokud převodovka nezařadí a nevytvoří se přenos síly na hnací kola** (je cítit lehké trnutí). **Teprve pak přidejte plyn.**

Zastavení

Při krátkém zastavení, např. na dopravních světlech, není nutné řadit do polohy N. Zcela postačuje zabrzdění. Motor však smí běžet pouze na volnoběžné otáčky.

Parkování

Na rovině postačuje zařadit parkovací polohu. Na skloněné vozovce nejprve pevně zatáhněte ruční brzdu a potom zařadte parkovací polohu. To Vám pak usnadní vyřazení této polohy.

Multitronic®*

Nouzový program

Při poruše v systému se automatika přepíná do nouzového programu. Ten se hlásí rozsvícením všech segmentů na displeji.

I nadále lze řídit všechny polohy. V polohách D, 4, 3 a 2 zůstává převodovka zařazená na 4. jízdní stupeň.

I nadále lze řídit zpětný chod.

Jestliže se převodovka přepne na nouzový program, vyhledejte co nejdříve servis Audi.

Poznámky

- Elektronický zámek zpětného rychlostního stupně se v nouzovém programu vypíná.
- Ruční program řazení se v nouzovém programu vypíná.

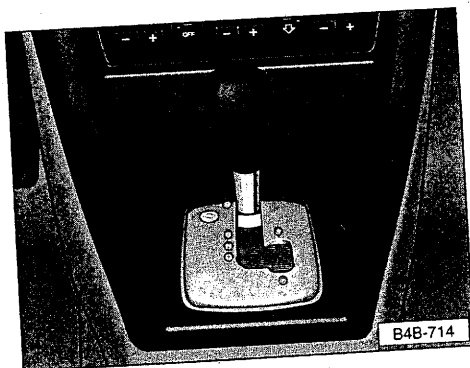

Vozidlo je vybaveno elektronicky řízenou, plynulou převodovkou (multitronic). Na rozdíl od běžné automatické převodovky se převodový poměr nemění stupňovitě při přeřazení, ale spojitě. To vede mj. k optimalizaci hnacího komfortu a umožňuje ekologickou jízdu.

Volba příslušného převodového poměru v převodovce (řazení nahoru a dolů) probíhá plně automaticky v závislosti na nastavených jízdních programech. Při jízdě s ručním programem řazení lze převodovku řídit i ručně, resp. stisknutím příslušného tlačítka.

Dynamický regulační program (DRP)

Včasnější řazení nahoru a pozdější řazení dolů umožňuje hospodárnou jízdu.

Program volí automaticky řídicí jednotka.

Při **mírném způsobu jízdy** volí převodovka nejhospodárnější program.

Při **razantním způsobu jízdy** s rychlými pohyby plynovým pedálem (při prudkém zrychlování a často se měnící rychlosti, při využívání maximální rychlosti, nebo po sešlápnutí plynového pedálu do polohy kick-down) se převodovka přepíná do oblasti sportovních programů. Pozdějším řazením jízdních stupňů se plně využívají výkonové rezervy motoru. K řazení na nižší jízdní stupeň dochází za vyšších otáček motoru než v hospodárných programech.

Volba nejvýhodnějšího jízdního programu nepřetržitě probíhající proces. Nezávisle a tom je však možné rychlým sešlápnutím plynového pedálu přejít do sportovního jízdního programu. V tomto programu převodovka řadí nižší převodový poměr, než jaký přísluší okamžité rychlosti, a tak umožňuje větší zrychlení (například při předjíždění), aniž by bylo nutné sešlápnout pedál plynu až do oblasti kick-down. Po zařazení vyššího jízdního stupně se při odpovídajícím stylu jízdy opět volí původní program.

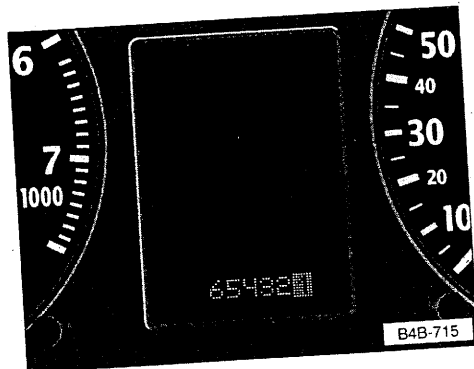

Při jízdě do kopce se převodový poměr plynule přizpůsobuje stoupání. Při sešlápnutí brzdového pedálu v klesání se převodovka automaticky přeřadí zpět. Tím se zvýší brzdný účinek motoru.

Je-li při jízdě v klesání zapnutá regulace rychlosti*, převodovka zvolí automaticky nižší převodový poměr, aby nastavenou rychlost udržela. To však vede ke zvýšení otáček motoru.

Ruční program řazení

Ruční program řazení umožňuje řidiči ruční řazení šesti předprogramovaných převodových poměrů (jízdních stupňů).

Ruční program se zapíná po zatlačení volicí páky z polohy D doprava. Přepínat lze ve stojícím i jedoucím vozidle. Po přepnutí se na displeji objeví 6, 5, 4, 3, 2, 1 – hlásí se právě zařazený jízdní stupeň. Viz obrázek.

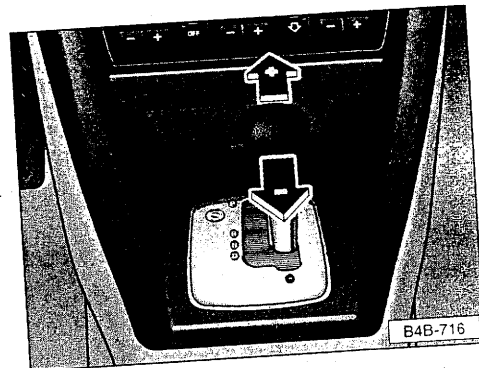

Krátkým zatlačením volicí páky dopředu + se řadí následující vyšší stupeň, zatlačením dozadu – předcházející nižší stupeň.

Při akceleraci řadí převodovka ve stupních 1, 2, 3, 4 a 5 krátce před dosažením nejvyšších přípustných otáček automaticky na následující vyšší stupeň.

Při snížení rychlosti jízdy (např. při brzdění) se po dosažení minimálních otáček motoru automaticky přeřadí na nejbližší nižší stupeň.

Při přeřazení na nižší jízdní stupeň se v klesání zvyšuje brzdný účinek motoru.

Pokud z vyššího jízdního stupně zvolíte nižší, přeřadí ho automatika teprve tehdy, když je vyloučené přetočení motoru.

Při sepnutí funkce kick-down převodovka zvolí, v závislosti na rychlosti jízdy a otáčkách motoru, nižší jízdní stupeň.

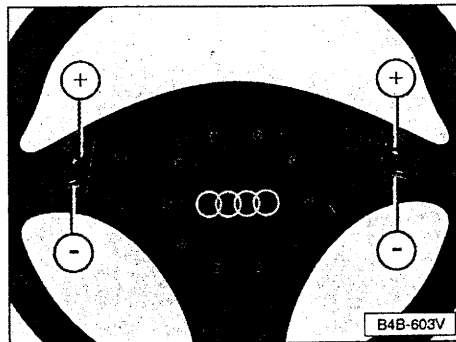

Sportovní volant s tiptronicem*

Tlačítka na volantu umožňují řidiči řadit šest předprogramovaných převodových poměrů (jízdních stupňů) i ručně, resp. stisknutím příslušného tlačítka.

Volicí tlačítka na volantu jsou aktivována, když je volicí páka na středové konzole v ruční poloze.

Ruční program řazení lze samozřejmě ovládat i nadále volicí pákou na středové konzole.

Při aktivovaném ručním programu řazení jsou volicí tlačítka na volantu osvětlená.

Stisknutím horní části + jednoho ze dvou volicích tlačítek se řadí na vyšší jízdní stupeň, stisknutím spodní části - se řadí na nižší stupeň.

Při akceleraci řadí převodovka ve stupních 1, 2, 3, 4 a 5 krátce před dosažením nejvyšších přípustných otáček automaticky na následující jízdní stupeň.

Při snížení rychlosti jízdy (např. při brzdění) se po dosažení minimálních otáček motoru automaticky přeřadí na nejbližší nižší stupeň.

Při přeřazení na nižší jízdní stupeň se v klesání zvyšuje brzdný účinek motoru.

Pokud z vyššího jízdního stupně zvolíte nižší, přeřadí ho automatika teprve tehdy, když je vyloučené přetočení motoru.

Při sepnutí funkce kick-down převodovka přeřadí v závislosti na rychlosti jízdy a otáčkách motoru na nižší jízdní stupeň.

Blokování volicí páky

Automatický zámek volicí páky

Volící páka je v polohách P a N při zapnutí zapaalování zamčená.

Při vyřazování volicí páky z těchto poloh je třeba sešlápnout brzdový pedál, aby se vozidlo neočekávaně nerozjelo, kdyby byl neopatřením zařazen jízdní stupeň.

Při zapnutí zapaalování se jako připomenutí řidiči při polohách volicí páky P a N zobrazí na displeji sdružených přístrojů s informačním systémem řidiče* pokyn pro řidiče *BEIM EINLEGEN EINER FAHRSTUFE IM STAND FUSSBREMSE BETÄTIGEN* (při řazení jízdní polohy při stání sešlápněte brzdový pedál). Kromě toho se na kulise řazení rozsvítí výše uvedený symbol.

Při rychlostech nad asi 5 km/h se zámek volicí páky v poloze N automaticky vypíná.

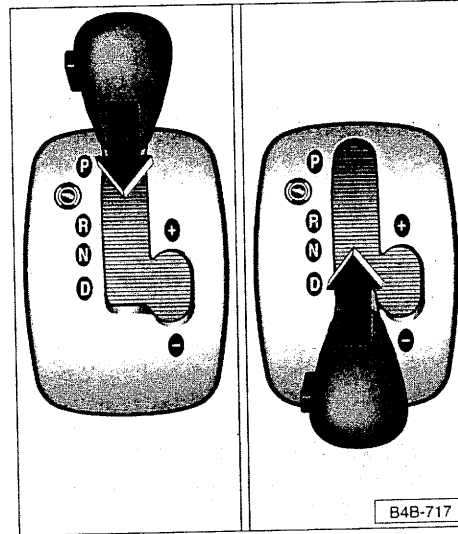

Blokovací tlačítko

Blokovací tlačítko ve volicí páce brání nechtěnému zařazení některých poloh volicí páky. Po stisknutí tohoto tlačítka se zámek volicí páky uvolňuje.

Na obrázku jsou barevně vyznačené polohy, ve kterých je nutné stisknout tlačítko v hlavě volicí páky.

Kromě toho je nutné při vyřazení volicí páky z **parkovací polohy P** nebo z **neutrální polohy N** zároveň sešlápnout brzdový pedál.

Pojistka klíčku zapaalování

Klíček lze po vypnutí zapaalování vyjmout jenom tehdy, je-li volicí páka v parkovací poloze P.

Při vytaženém klíčku je volicí páka v poloze P zajištěna.

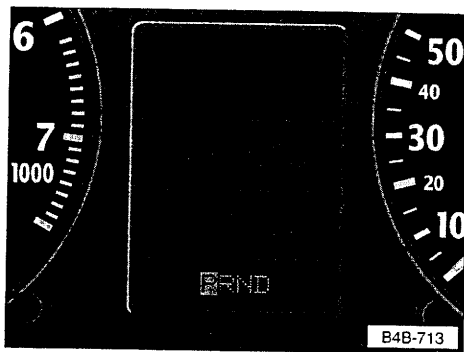

Polohy volicí páky

Polohy volicí páky se při zapnutém zapalování udávají ve sdružených přístrojích. Na tomto obrázku je zobrazení ve vozidle s informačním systémem řidiče (FIS). Volicí páka je v poloze P.

P – Parkovací poloha

Poháněná kola jsou zablokována. Poloha volicí páky P se smí zařadit **pouze** u stojícího vozidla.

R – Zpětný chod

Zpětný chod se má řadit pouze u stojícího vozidla při volnoběžných otáčkách motoru. Při zařazení zpětného chodu převodovka automaticky zvolí nejnižší převodový poměr.

V poloze R svítí při zapnutém zapalování zpětná světlá.

N – Neutrál

Při vyřazování volicí páky z polohy N při rychlosti pod 5 km/h, stejně jako u stojícího vozidla se zapnutým zapalováním, sešlápněte brzdový pedál.

D – Permanentní poloha pro dopřednou jízdu

Převodovka volí automaticky **optimální** převodový poměr v závislosti na zatížení motoru, rychlosti jízdy a dynamickém regulačním programu.

Za určitých okolností (např. při jízdě v horách nebo s přívěsem) může být výhodné dočasně přepnout na ruční program řazení, abyste mohli převodový poměr ručně přizpůsobovat jízdním podmínkám.

Zařízení kick-down

Zařízení kick-down umožňuje maximální zrychlení. Pokud pedál plynu zcela sešlápnete, převodovka v závislosti na rychlosti jízdy a otáčkách motoru zvolí nižší převodový poměr. Dokud zůstane plynový pedál sešlápnutý, otáčky motoru se regulují automaticky tak, aby vozidlo maximálně akcelerovalo.

Pokyny pro provoz

Spouštění

Motor lze spouštět pouze v polohách volicí páky N nebo P. Viz též kapitola "Spouštění motoru" na straně 94.

Volba jízdního režimu

Před volbou jízdního režimu u stojícího vozidla a při běžícím motoru vždy sešlápněte brzdový pedál.

Během volby nepřidávejte u stojícího vozidla plyn.

Pokud za jízdy omylem zařadíte polohu N, musíte před znovuzařazením dopředného režimu D ubrat plyn a počkat na volnoběžné otáčky.

Pozor

Při jízdách režimech (R a D) a při běžícím motoru je nutné držet vozidlo brzdovým pedálem, neboť ani při volnoběžných otáčkách není přenos síly zcela přerušen – vozidlo se “plazí”.

Pokud je u stojícího vozidla zvolen některý jízdni režim, nesmí se v žádném případě omylem přidat plyn. Vozidlo by se okamžitě rozjelo – za určitých okolností i tehdy, je-li zatažená ruční brzda.

Před pracemi na běžícím motoru zařaďte polohu P a zatáhněte ruční brzdu.

Rozjezd

Zvolte jízdni režim (R nebo D). **Počkejte, dokud převodovka nezařadí a nevytvoří se přenos síly na hnací kola** (je cítit lehké trhnutí). **Teprve pak přidejte plyn.**

Zastavení

Při krátkém zastavení, např. na dopravních světlech, není nutné řadit do polohy N. Zcela postačuje zabrzdění. Motor však smí běžet pouze na volnoběžné otáčky.

Parkování

Na rovině postačuje zařadit parkovací polohu. Na svahu nejprve pevně zatáhněte ruční brzdu a potom zařaďte parkovací polohu. To Vám pak usnadní vyřazení této polohy.

Nouzový program

Při poruše v systému se automatika přepíná do nouzového programu. Ten se hlásí rozsvícením všech segmentů na displeji.

- Při **negativním** (inverzním) zobrazení lze pokračovat v jízdě. Co nejdříve vyhledejte servis Audi a nechte zkontrolovat systém Multitronic.
- Při **přerušovaném** zobrazení došlo však v systému k vážné funkční závadě. Šetrně dojeďte k nejbližšímu servisu Audi a nechte závadu odstranit.

Akustická pomoc při parkování*

Akustická pomoc Vám pomáhá při parkování a manévrování s vozidlem. Avšak i toto zařízení podléhá technickým omezením.

Proto musíte být při parkování / manévrování (i s podporou pomoci při parkování) plně soustředění.

Akustická pomoc při parkování se dodává ve dvou verzích:

- pomoc při parkování vzadu (4-kanálová)
- pomoc při parkování vpředu a vzadu (8-kanálová)

4-kanálová pomoc při parkování (vzadu)*

Pomoc při parkování zjišťuje při couvání vzdálenost k překážce pomocí ultrazvukových snímačů. Snímače jsou umístěné v zadním nárazníku.

Pomoc při parkování se aktivuje při **zařazení zpětného chodu**. Aktivace se hlásí krátkým zvukovým znamením.

Varování začíná při couvání ve vzdálenosti asi 1,60 m od překážky. Se zkracováním vzdálenosti se zkracuje interval mezi tónovými impulzy.

Při vzdálenosti pod 0,30 m začíná oblast nebezpečí. Dále již necouvejte. Oblast nebezpečí se hlásí nepřerušovaným tónem.

Pozor

● **Pomoc při parkování nemůže nahradit pozornost řidiče. Zodpovědnost při parkování a podobných manévrech leží na řidiči.**

● **Snímače mají mrtvé oblasti, ve kterých nemohou objekty zachytit.**

● **Dávejte pozor zejména na malé děti a zvířata, protože snímače je nemohou ve všech případech zjistit.**

● **Předměty jako oje přívěsů, tenké lakované tyče nebo ploty mohou při parkování za určitých okolností nezjistit a mohou způsobit poškození vozidla.**

Poznámky

● Pokud po zapnutí zapalování zní varovný tón asi 5 sekund, došlo v systému k závadě. Závadu nechte odstranit v některém ze servisů Audi.

● Aby byla zajištěna funkčnost pomoci při parkování, musíte udržovat snímače čisté a bez ledu.

⌚ Při provozu s přívěsem je pomoc při parkování vyřazena z provozu.

8-kanálová pomoc při parkování (vpředu a vzadu)*

Snímače

Pomocí ultrazvukových snímačů zařízení zjišťuje vzdálenost k překážce. Pro měření vzdálenosti jsou v předním i zadním nárazníku čtyři snímače (2 uprostřed, 2 na boku).

Měřicí rozsah snímačů začíná před překážkou přibližně při těchto hodnotách:

- do strany 60 cm;
- uprostřed vzadu 150 cm;
- uprostřed vpředu 100 cm.

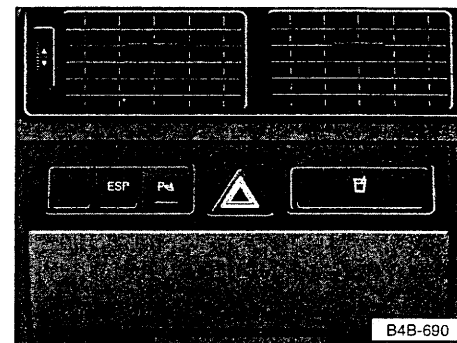

Aktivace

Pomoc při parkování se **automaticky aktivuje zařazením zpětného chodu**. Aktivaci potvrzuje krátký zvukový signál.

Zařízení lze zapnout i **ručně** stisknutím spínače ve středové konzole (viz obrázek). Aktivaci rovněž potvrdí krátký zvukový signál. Ve funkčním spínači navíc svítí dioda.

Zařízení je nutné zapnout ručně, když parkujete, nebo najíždíte na překážku směrem dopředu a přejete si znát vzdálenost.

Mějte na paměti:

Jestliže při zařazení zpětného chodu, resp. při aktivaci systému spínačem zazní namísto krátkého zvukového signálu nepřerušovaný tón o délce asi 5 sekund, došlo na zařízení k závadě.

Jestliže závada trvá až do vypnutí zapalování, při opakovaném pokusu o aktivaci již k žádnému dalšímu zvukovému varování nedojde.

Dezaktivace

Pomoc při parkování lze vypnout **ručně** zobrazeným spínačem. To však není bezpodmínečně nutné, protože zařízení se dezaktivuje **automaticky** při rychlosti nad asi 15 km/h.

Při vypnutí motoru se vždy vypne i zařízení.

Funkce / zvukové signály

Varovná signalizace vzdálenosti podává řidiči informace prostřednictvím zvukových signálů, které se vytvářejí v předním a zadním generátoru. Hlasitost a výšku signálů lze v servisu Audi změnit podle přání.

Couvání

Varovná signalizace vzdálenosti při couvání začne při zjištění překážky v měřicím rozsahu popsaném v předcházejícím textu. Při snižování vzdálenosti se interval mezi zvukovými impulzy zkracuje.

Při vzdálenosti asi 20 až 30 cm začíná oblast nebezpečí, proto již nepokračujte v couvání. Oblast nebezpečí se hlásí nepřerušovaným signálem.

Dopředná jízda

Varovná signalizace vzdálenosti funguje stejným způsobem jako při couvání, začíná však až při kratší vzdálenosti.

Manévrování

Jestliže při manévrování střídáte rychlostní stupně (např. dozadu / dopředu), zvukové signály se dočasně vypnou. Jakmile se vozidlo uvede do pohybu směrem k překážce, varovná signalizace vzdálenosti zazní znovu.

Pozor

● **Pomoc při parkování nemůže nahradit pozornost řidiče. Zodpovědnost při parkování a podobných manévrech leží na řidiči.**

● **Snímače mají mrtvé oblasti, ve kterých nemohou objekty zachytit.**

Dávejte pozor zejména na malé děti a zvířata, protože snímače je nemohou ve všech případech zjistit.

- Předměty jako oje přívěsů, tenké lakované tyče nebo ploty pomoc při parkování za určitých okolností nezjistí a mohou způsobit poškození vozidla.

Poznámky

- Aby byla zajištěna funkčnost pomoci při parkování, musíte udržovat snímače čisté a bez ledu.
- Při provozu s přívěsem zadní snímače pro pomoc při parkování nefungují, přední zůstávají aktivní.

Spínací skříňka

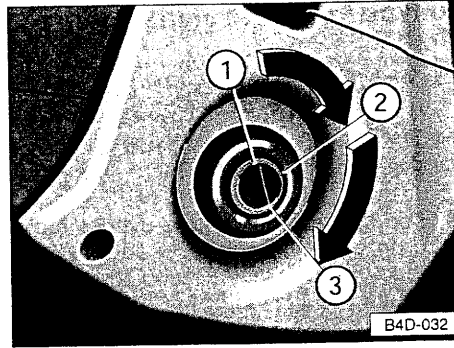

Zážehové motory

- 1 – Vypnutí zapalování / motoru, řízení lze zamknout
- 2 – Zapnutí zapalování¹⁾
- 3 – Spouštění motoru

1) Jestliže byl odpojen a opět připojen akumulátor, musíte v této poloze asi 5 sekund počkat a teprve potom motor spustit.

Vznětové motory

- 1 – Prerušení přívodu paliva / vypnutí motoru, řízení lze zamknout
- 2 – Předžhavicí a jízdní poloha

Pokud je zapnuté předžhavení, nemají se zapínat žádné větší spotřebiče, aby se akumulátor zbytečně nenamáhal.

- 3 – Spouštění motoru

Pro všechna vozidla platí:

Poloha 1:

Řízení se zamyká otáčením volantu při vyjmutém klíčku ze zapalování, dokud se neozve zaskočení západky.

Klíček vozidel s automatickou převodovkou lze otočit do polohy 1 a vyjmout ho ze zámku zapalování pouze v poloze volicí páky P.

Pozor

Klíček vozidel s ručně řazenou převodovkou se smí vyjmout ze zapalování teprve po zastavení vozidla! Jinak by zámek volantu mohl neočekávaně zaklesnout.

Poloha 2:

Pokud nelze otočit klíčkem do této polohy, nebo to jde velmi těžko, pootočte volantem, až se zámek uvolní.

Poloha 3:

Před každým opakovaným spouštěním motoru se musí klíček vrátit do polohy 1. Startovací pojistka zabráňuje tomu, aby spouštěč pracoval při běžícím motoru a tím se poškodil.

Spouštění motoru**Všeobecné pokyny****Pozor**

Při běžícím motoru v uzavřených prostorách vzniká nebezpečí otravy!

- Před spouštěním motoru uveďte řadící páku do neutrální polohy (u automatické převodovky do polohy P nebo N) a pevně zatáhněte ruční brzdu.
- U vozidel s ručně řazenou převodovkou sešlápněte během spouštění spojkový pedál – spouštěč pak musí točit jenom motorem.
- Jakmile motor nastartuje, klíček okamžitě uvolněte – spouštěč se nesmí točit zároveň s motorem.
- Po spuštění studeného motoru může krátkodobě dojít k zesílení hlučnosti motoru, neboť se v hydraulickém vymezování vůle ventilů musí nejprve vytvořit tlak oleje. To je normální a není třeba se tím znepokojovat.



Motor nezahřívejte na místě! Ihned vyjed'te!

- Dokud motor nedosáhne své provozní teploty, vyhněte se vysokým otáčkám a plnému plynu.
- **Motor vozidel s katalyzátorem výfukových plynů se nesmí startovat vlečením na vzdálenost delší než 50 m¹⁾. Nespálené pohonné hmoty by se mohly dostat do katalyzátoru a poškodit ho.**

1) Neplatí pro vozidla se vznětovým motorem

Zážehové motory

U studeného i zahřátého motoru nepřidávejte plyn před startováním ani během něj.

Pokud motor okamžitě nenastartuje, po 10 sekundách spouštění přerušete a opakujte ho až asi po půl minutě.

U velmi horkého motoru je vhodné po startování mírně přidat plyn.

Vznětové motory

Předžhavení

Motor je vybaven předžhavicím zařízením. Potřebnou dobu předžhavení signalizuje kontrolní světlo předžhavení, které je řízeno teplotou chladicí kapaliny – viz strana 103.

● Klíček v zámku zapalování otočte do polohy 2 – viz strana 93. U **studeného motoru** se rozsvítí kontrolní světlo předžhavení. Motor se předžhavuje. Po ukončení předžhavení světlo zhasne.

Pokud je zapnuté předžhavení, nemají se zapínat žádné větší spotřebiče, aby se akumulátor zbytečně nenamáhal.

U **zahřátého motoru**, resp. při **vnějších teplotách nad +8 °C** se kontrolní světlo předžhavení rozsvítí asi na sekundu – motor lze spouštět okamžitě.

● Okamžitě po zhasnutí kontrolního světla spouštějte motor.

Během spouštění nepřidávejte plyn.

Pokud dojde jen k nepravidelným vznětům, mějte spouštěč sepnutý o něco déle (nejvýš půl minuty), dokud motor neběží vlastními silami.

Pokud motor nenastartuje, po půl minutě ho znovu předžhavte a spouštějte podle popisu.

Sdružené přístroje

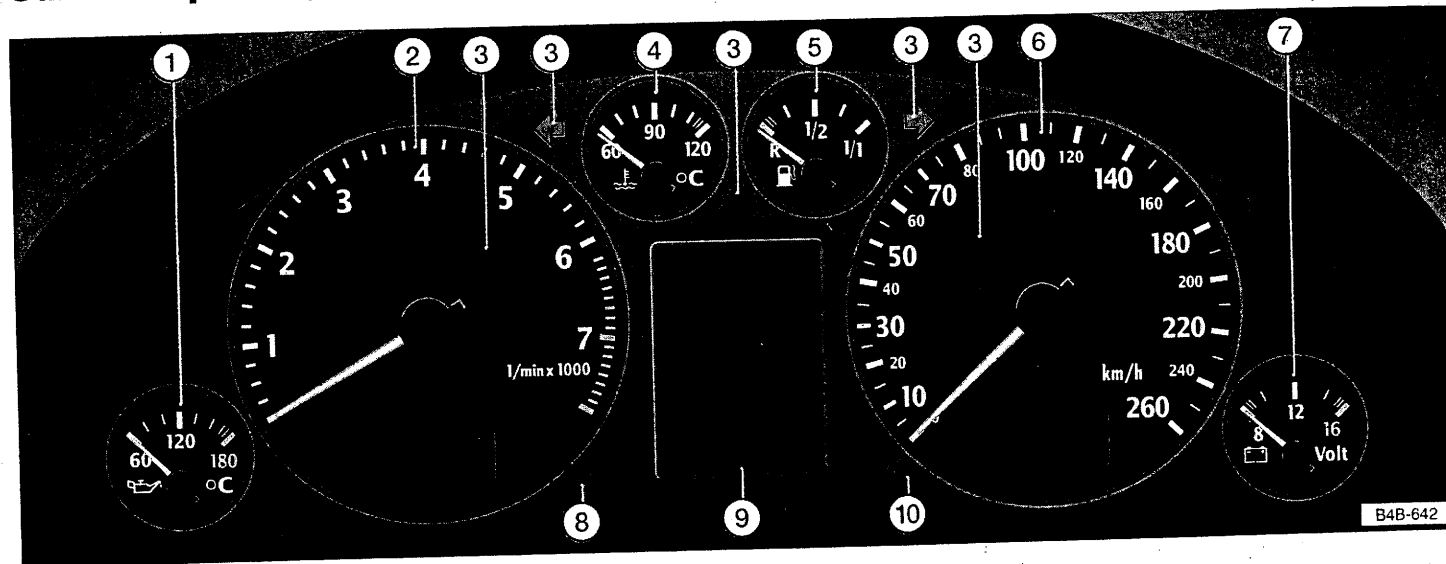

B4B-642

	strana		strana		strana
1 – Teplota motorového oleje	97	6 – Tachometr s displejem pro počítadlo kilometrů	99	9 – Displej – ukazatel servisních intervalů ...	102
2 – Otáčkoměr a digitální hodiny se zobrazením data	97	Denní počítadlo kilometrů	100	– varovné symboly	108
3 – Kontrolní světla	103	7 – Voltmetr	100	– vnější teplota	111
4 – Teplota chladicí kapaliny	98	8 – Nastavovací / zkušební tlačítko ..	100	– polohy volicí páky	76, 81
5 – Zásoba pohonných hmot	99			– informační systém řidiče*	112
				10 – Nulovací tlačítko denního počítadla kilometrů	100
				ukazatele servisních intervalů	102

1 - Teplota motorového oleje

Dokud je motorový olej ještě studený, není vhodné od motoru žádat plný výkon. Pokud se ve výjimečných případech ručka dostane do horní oblasti, je nutné snížit otáčky motoru. Ručka se musí vrátit zpět do normální oblasti.

Pokud ručka zůstane v horní oblasti, zastavte a vypněte motor. Zkontrolujte hladinu oleje. Je-li v pořádku a varovné světlo tlaku oleje po spuštění motoru neblíká, lze dojet až do nejbližšího servisu Audi, přičemž se vyhněte vysokým otáčkám motoru.

2 - Otáčkoměr a digitální hodiny se zobrazením data

Otáčkoměr

Červené políčko na stupnici ukazuje nejvyšší krátkodobě přípustné otáčky zajeťého a zahřátého motoru.

Nicméně doporučujeme nejpozději při dosažení tohoto políčka přeredit na vyšší rychlostní stupeň, nebo ubrat plyn.

Během záběhu se vyhněte vyšším otáčkám motoru.

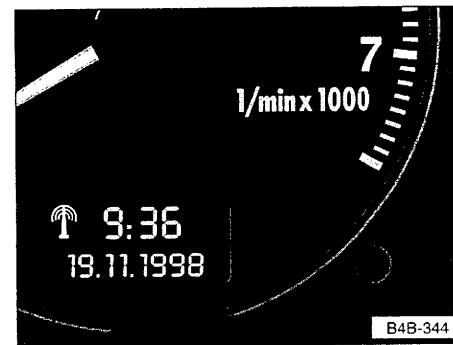

Digitální hodiny se zobrazením data

Displej je v zobrazovacím poli otáčkoměru. Horní displej zobrazuje hodiny a spodní datum.

Nastavovacím tlačítkem (viz obrázek) se nastavují hodiny a datum. Hodiny se mohou řídit rádiově*, nebo mohou pracovat jako běžné hodiny řízené krystalem.

Při příjmu rádiových signálů se hodiny automaticky přepínají do provozního režimu "rádiově řízené hodiny". Na displeji se zobrazí symbol příjmu rádiového signálu (vysílač s vysílanými vlnami). Jestliže hodiny nepřijímají platný signál, automaticky se po třech dnech přepnou do režimu "hodiny řízené krystalem" a symbol příjmu rádiového signálu zhasne.

Nastavení času / data

Hodiny a datum lze ručně nastavovat pouze v režimu "hodiny řízené krystalem".

● **Nastavování hodin:** zatáhněte knoflík. Údaj hodin bliká. Otáčením knoflíku doleva, resp. doprava lze hodiny měnit.

● **Nastavení minut:** opakovaně zatáhněte knoflík, až bliká údaj minut. Otáčením knoflíku doleva, resp. doprava lze minuty měnit.

● **Nastavení data:** opakovaně zatáhněte knoflík, až bliká údaj dne, měsíce nebo roku. Otáčením knoflíku doleva, resp. doprava lze den, měsíc nebo rok měnit.

Nastavení je ukončeno, když po stisknutí nastavovacího knoflíku přestane údaj blikat.

Nastavení časové zóny

Pokud se svým vozidlem přejedete do jiné časové zóny, je nutné přizpůsobit čas na hodinách platnému místnímu času.

● **Nastavení časové zóny** (v provozním režimu rádiově řízené hodiny): Zatáhněte za knoflík. Údaj denního času bliká. Otáčením knoflíku doleva, resp. doprava lze časovou zónu měnit (celé hodiny).

Zapnutí a vypnutí zobrazení data

● Opakovaně zatáhněte knoflík, až bliká údaj data.

Otáčením knoflíku doleva, resp. doprava lze vypínat, resp. zapínat zobrazení data. Nastavení je ukončeno, když po stisknutí nastavovacího knoflíku přestane údaj blikat.

3 – Kontrolní světla

Viz strana 103.

4 – Teplota chladicí kapaliny

Ukazatel pracuje při zapnutém zapalování.

Oblast nízké teploty

Dokud je ručka v levé oblasti stupnice, vyhněte se vysokým otáčkám a motor silněji nenamáhejte!

Oblast normální teploty

Při normálním způsobu jízdy by se měla ručka ustálit zhruba ve střední oblasti stupnice.

Při silnějším zatížení motoru a vysokých vnějších teplotách může ručka putovat dál doprava. **Toho si nemusíte všimát, dokud kontrolní světlo teploty chladicí kapaliny nezačne blikat.**

Kontrolní světlo

Pokud začne kontrolní světlo teploty / hladiny chladicí kapaliny (viz strana 110, resp. 124) za jízdy blikat, je hladina kapaliny buďto příliš nízká, nebo její teplota příliš vysoká.

Zastavte, vypněte motor a zjistěte příčinu poruchy.

5 – Zásoba paliva

Zařízení pracuje při zapnutém zapalování.

Palivová nádrž vozidel se čtyř-, resp. šesti-válcovým motorem pojme asi 70 litrů, vozidel s osmiválcovým motorem asi 82 litrů.

Když ručka ukazatele dosáhne pole rezervy, je v nádrži ještě asi 9 litrů pohonných hmot.

Na potřebu doplnění pohonných hmot kromě toho upozorňuje rozsvícený symbol ve sdružených přístrojích.

Nikdy nespotebujte celý obsah nádrže až na dno. Viz strana 182.

6 – Tachometr s počítadlem kilometrů

Tachometr

Tachometr je vybaven digitálním počítadlem kilometrů / denním počítadlem kilometrů.

Během záběhu i po něm respektujte pokyny na straně 179.

Počítadlo kilometrů

Spodní počítadlo registruje celkovou ujetou dráhu, horní zaznamenává kratší úseky.

Poslední číslice horního počítadla představuje rozlišení 100 m.

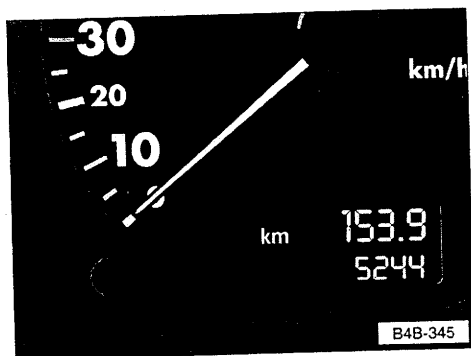

Nulovací tlačítko počítadla denních kilometrů

Tlačítko tiskněte tak dlouho, dokud se počítadlo nevyvuluje.

7 – Voltmetr

Voltmetr ukazuje napětí v elektrické palubní síti. Normální hodnota je mezi 12 až 14 V. Pokud při běžícím motoru poklesne údaj pod 12 V, nechte napájení (akumulátor a alternátor) zkontrolovat pokud možno v některém servisu Audi. Viz též strana 107 a 126.

Během spouštění motoru může napětí klesnout pod 8 V.

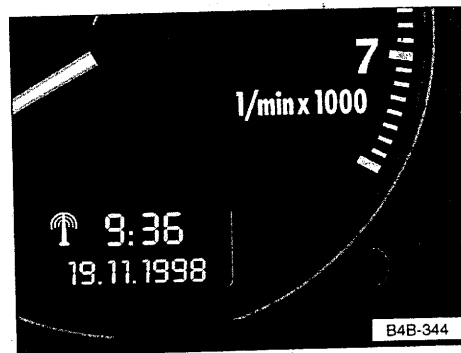

8 – Nastavovací / zkušební tlačítko

Zkušebním tlačítkem lze provádět tyto funkce:

Zobrazení zbývajících jízdních vzdáleností do servisní prohlídky

Krátkým stisknutím tlačítka se při zapnutém zapalování zobrazí zbývajících dráha do termínu servisní prohlídky. Funkční kontrolu lze provádět při vypnutém nebo zapnutém motoru až do rychlosti asi 5 km/h.

Další pokyny – viz strana 102.

Kontrola údajů

Dvojitým stisknutím zkušební tlačítka se při zapnutém zapalování postupně vyvolávají jednotlivé symboly. Funkční kontrolu lze provádět při vypnutém nebo zapnutém motoru až do rychlosti asi 5 km/h.

Pokud existuje závada priority 1 (červený symbol), nelze kontrolu údajů provádět.

Zobrazení pokynů pro řidiče¹⁾

Při rozsvícení symbolu priority 1 lze jako podporu zobrazit na displeji příslušný pokyn pro řidiče.

Například: MOTOR ABSTELLEN, ÖLSTAND PRÜFEN (*vypněte motor, zkontrolujte stav oleje*).

Pokyn vyvoláte stisknutím zkušební tlačítka. Asi 5 sekund po uvolnění tlačítka pokyn zhasne.

Osvětlení počítadla denních kilometrů a digitálních hodin

Při vypnutém zapalování stiskněte zkušební tlačítka – osvětlení počítadla denních kilometrů a hodin se asi na 15 sekund zapne.

Kromě toho se osvětlení přístrojů zapne po otevření dveří řidiče a asi po 30 sekundách zhasne.

Nastavovací tlačítka hodin

Viz strana 97.

9 – Displej

- Ukazatel servisních intervalů – viz strana 102.
- Varovné symboly – viz strana 108.
- Vnější teplota – viz strana 111.
- Polohy volicích páky – viz strana 76 a 81.
- Informační systém řidiče* – viz strana 112.

10 – Nulovací tlačítka

- Denní počítadlo kilometrů – viz strana 100.
- Ukazatel servisních intervalů – viz strana 102.

¹⁾ Pouze u vozidel s informačním systémem řidiče.

Ukazatel servisních intervalů

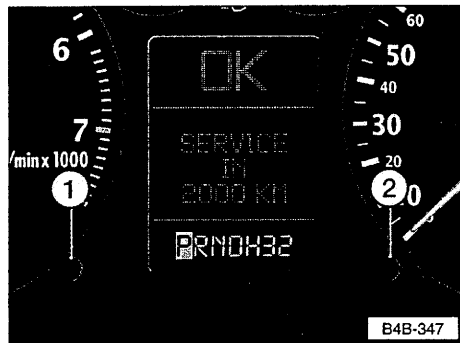

Aktuální servis se hlásí na displeji sdružených přístrojů – viz obrázek nahoře.

Zobrazení zbytkové dráhy

Krátkým stisknutím tlačítka 1 se při zapnutí zapalování zobrazí počet kilometrů zbývajících do termínu servisní události. Funkční kontrolu lze provádět při vypnutém i zapnutém motoru až do rychlosti asi 5 km/h.

Pokud existuje závada priority 1 (červený symbol), nelze zbývajcí dráhu do termínu servisní události vyvolat.

Před dosažením termínu servisu se na displeji zobrazí po zapnutí zapalování např.: **SERVICE IN 2000 KM** (servis za 2000 km), resp. **SERVICE!** (servis). Asi po 5 sekundách se displej přepne na normální zobrazení.

Nulování ukazatele intervalů

Servis Audi, který provádí práce, ukazatel servisních intervalů vynuluje.

Jestliže práce neprovádí servis Audi, je nutné ukazatel vynulovat následujícím způsobem:

- Vypněte zapalování.
- Stiskněte tlačítko 2, držte ho a zapněte zapalování. Na displeji se objeví nápis **SERVICE!** (servis).
- Tlačítko 1 podržte tak dlouho, až se údaj **SERVICE!** (servis) na displeji vynuluje.

Poznámky

- Údaj nikdy nenulujte mezi servisními intervaly – udávají se chybné hodnoty.
- Při odpojení akumulátoru zůstávají hodnoty ukazatele servisních intervalů zachované.

Indikace závady

Pokud došlo ve sdružených přístrojích k závadě, zobrazí se v zobrazovacím poli denního počítadla kilometrů trvale **DEF**. Závadu nechte co nejdříve odstranit v některém ze servisů Audi.

Kontrolní světla

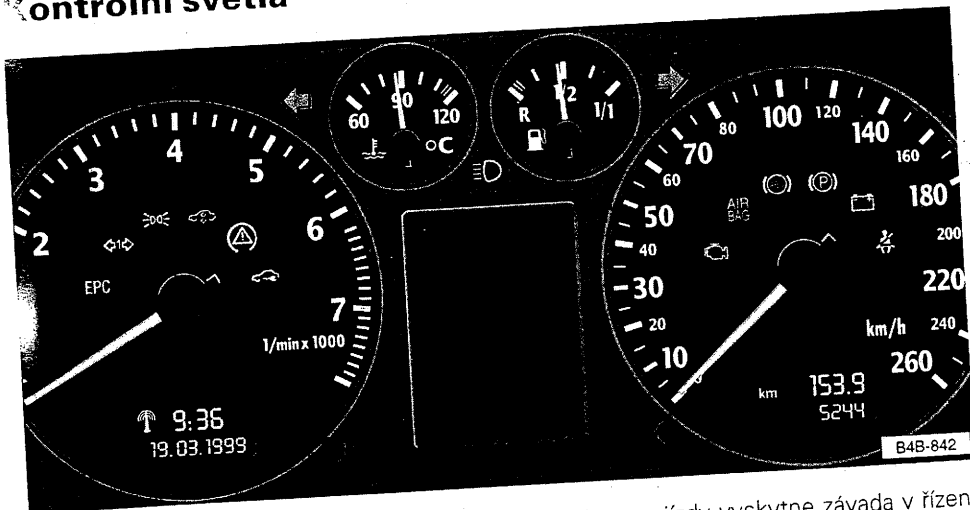

Elektronická regulace výkonu motoru*1) EPC (Electronic Power Control)

Kontrolní světlo se rozsvítí při zapnutí zapalování a pokud není zjištěna žádná závada, musí po nastartování zhasnout.

Pokud se za jízdy vyskytne závada v řízení motoru, hlásí se rozsvícením kontrolního světla. Řízení výkonu motoru se automaticky přepne na nouzový program, přičemž se výkon motoru snižuje. Neprodleně vyhledejte některý ze servisů Audi.

1) U vozidel se vznětovým motorem kontrolní světlo předžhavení.

Předžhavení



(pouze vznětové motory)

U **studěného** motoru se kontrolní světlo rozsvítí při zapnutí zapalování. Motor se předžhává.

Po zhasnutí světla je předžhavení ukončeno. Motor okamžitě nastartujte – viz strana 95.

U **zahřátého motoru**, resp. při **vnějších teplotách nad +8 °C**, se toto kontrolní světlo rozsvítí asi na jednu sekundu – motor lze spouštět okamžitě.

Pokud se u studěného motoru kontrolní světlo nerozsvítí, mohlo dojít v předžhavení k závadě – vyžádejte si odbornou pomoc.

Pokud se za jízdy vyskytne závada v řízení motoru, hlásí se blikáním kontrolního světla. Řízení motoru se automaticky přepne na nouzový program, přičemž se jeho výkon mírně snižuje. Neprodleně vyhledejte některý ze servisů Audi.

Ukazatele směru jízdy na přívěsu*



Kontrolní světlo bliká při zapnutých ukazatelích směru za jízdy s přívěsem.

Pokud je na přívěsu nebo na tažném vozidle některý ukazatel nefunkční, kontrolní světlo neblíká.

Obrysová / jízdní světla



Kontrolní světlo svítí při zapnutých obrysových, resp. jízdních světlech.

Regulace světlé výšky*



Pro funkční kontrolu se musí kontrolní světlo po zapnutí zapalování rozsvítit a po několika sekundách musí zhasnout.

Jestliže kontrolní světlo začne po funkční kontrole blikat, poklesla (např. po delším stání) zadní část vozu, čímž se snížila světlá výška. Toto chování je normální.

Kontrolní světlo zhasne, jakmile regulace světlé výšky opět dosáhne požadované úrovně. Po ukončení regulačního procesu udržuje vozidlo opět původní světlou výšku nezávisle na stavu naložení.

Dokud kontrolní světlo bliká, nevyjíždějte, protože by nízko uložené díly mohly narazit na terénní nerovnosti a tím se poškodit.

Závadu na regulaci světlé výšky hlásí nepřerušované kontrolní světlo tehdy, když vozidlo stojí na zadní nápravě mimořádně šikmo.

Při výpadku systému má vozidlo sníženou světlou výšku a omezený jízdní komfort. Opatrně dojeďte k nejbližšímu servisu Audi a nechte závadu odstranit.

Regulace trakčního prokluzu (ASR)*¹⁾



Kontrolní světlo se rozsvítí po zapnutí zapalování a asi po 2 sekundách musí opět zhasnout.

Za jízdy světlo bliká při regulačním procesu.

Při vypnutém zařízení nebo při závadě v systému svítí kontrolní světlo trvale.

Protože systém ASR spolupracuje s ABS, svítí při výpadku ABS i kontrolní světlo ASR.

Další pokyny – viz straná 137.

¹⁾ U vozidel s elektronickým stabilizačním programem kontrolní světlo ESP.

Elektronický stabilizační program (ESP)*



Kontrolní světlo se rozsvítí po zapnutí zapalování a asi po 2 sekundách musí opět zhasnout.

Za jízdy bliká světlo při regulačním procesu.

Při vypnutém zařízení nebo při závadě v systému svítí kontrolní světlo trvale.

Protože systém ESP spolupracuje s ABS, svítí při výpadku ABS i kontrolní světlo ESP.

Poznámka

Pokud se kontrolní světlo rozsvítí **ihned po spuštění motoru**, může dojít k vypnutí systému ESP z bezpečnostních důvodů.

V takovém případě můžete ESP znovu aktivovat vypnutím a opětovným zapnutím zapalování. Kontrolní světlo zhasne a zařízení je opět plně funkční.

Další pokyny – viz strana 137.

Elektronický imobilizér



Při zapnutí zapalování se automaticky načítají data z klíčku vozidla. Toto porovnávání potvrzuje krátké rozsvícení kontrolního světla ve sdružených přístrojích.

Pokud byl použit nekódovaný klíček k vozidlu (např. padělek), kontrolní světlo přechází do režimu trvalého blikání. Vozidlo pak nelze uvést do provozu. Viz též strana 9.

Dálková světla



Kontrolní světlo svítí při zapnutých dálkových světlech nebo při použití světelné houkačky – viz strana 138.

Ukazatele směru jízdy ⇐ ⇨

Kontrolní světlo bliká při zapnutých ukazatelích směru. Pokud je jeden ukazatel nefunkční, bliká kontrolní světlo asi dvakrát rychleji. To však neplatí při provozu s přívěsem.

Další pokyny – viz strana 138.

Při zapnutých varovných světlech blikají obě kontrolní světla.

Elektronika motoru*



Kontrolní světlo signalizuje závadu elektroniky motoru. Neprodleně vyhledejte servis Audi a nechte závadu odstranit.

System airbag

AIR BAG

Kontrolní světlo **systemu airbag a napínačů pásů** se musí po zapnutí zapalování rozsvítit a po několika sekundách zhasnout.

Při **vypnutém airbagu spolujezdce** svítí kontrolní světlo nejprve asi 4 sekundy nepřerušovaně, potom asi 15 sekund bliká a nakonec zhasne. Tak se hlásí, že je airbag spolujezdce deaktivován. Viz též strana 43.

V systému došlo k závadě, jestliže kontrolní světlo

- se při zapnutí zapalování nerozsvítí,
- po zapnutí zapalování nezhasne,
- rozsvítí se za jízdy.

Závadu signalizuje nepřerušované kontrolní světlo.

Pozor

V případě závady nechte systém neprodleně zkontrolovat v servisu Audi. Jinak hrozí nebezpečí, že se systém airbag nebo napínače pásů při nehodě neaktivují.

Protiblokovací systém ABS

Kontrolní světlo hlídá systém ABS.

ABS

Funkční pohotovost základních elektrických modulů ABS před jízdou i během ní kontroluje elektronický kontrolní systém.

Kontrolní světlo se rozsvítí při zapnutí zapalování a asi po 2 sekundách musí opět zhasnout.

Pokud kontrolní světlo ABS nezhasne, nebo se rozsvítí za jízdy, není zařízení v pořádku. Vozidlo je pak brzděno pouze normálním brzdovým systémem.

Pokud se při závadě na ABS rozsvítí také brzdové kontrolní světlo (viz strana 124), respektujte následující varovný pokyn:

Pozor

V důsledku výpadku regulační funkce ABS se mohou zadní kola při brzdění poměrně rychle zablokovat. To může za určitých okolností vést k vybočení zadní části vozidla.

Opatrně dojeďte do nejbližšího servisu Audi a nechte závadu odstranit.

Při výpadku ABS svítí ve vozidlech s regulací trakčního prokluzu, resp. s elektronickým stabilizačním programem i kontrolní světlo ASR/ESP. Další pokyny najdete na stranách 137 a 184 až 187.

Elektronická uzávěrka diferenciálu (EDS)

Systém EDS spolupracuje s ABS.

Při výpadku ABS je elektronická uzávěrka diferenciálu (EDS) rovněž nefunkční.

Ruční brzda



Při **zatažené ruční brzdě** a zapnutém zapalování svítí kontrolní světlo. Po uvolnění ruční brzdy musí světlo zhasnout.

Dobíjení



Kontrolní světlo se rozsvítí při zapnutí zapalování. Po nastartování motoru musí zhasnout.

Pokud kontrolní světlo nezhasne nebo se rozsvítí za jízdy, lze dojet k nejbližšímu servisu Audi. Protože se ale při tom akumulátor stále vybíjí, vypněte všechny elektrické spotřebiče, které bezpodmínečně nepotřebujete.

Ve vozidlech s informačním systémem řidiče je navíc kontrolní světlo pro kontrolu napětí akumulátoru – viz strana 126.

Kromě toho lze zjistit napětí v palubní síti z voltmetru – viz strana 100.

Bezpečnostní pásy*



Kontrolní světlo se po zapnutí zapalování rozsvítí na několik sekund jako upozornění, abyste si připnuli bezpečnostní pásy.

Varovné symboly (standardní provedení)

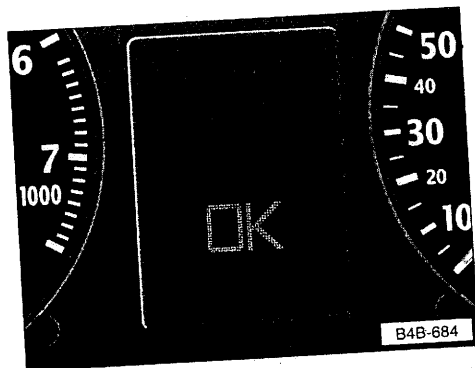



Při zapnutí zapalování a za jízdy se ve vozidlech bez informačního systému řidiče (FIS) kontrolují následující funkce a stav součástí vozidla.

Na funkční závady, resp. potřebné servisní úkony upozorňuje zvukový signál a – podle priorit – červený a žlutý světelný symbol ve sdružených přístrojích.

Jsou-li kontrolované funkce v pořádku, rozsvítí se poté na několik sekund nápis **OK** – viz obrázek.





Červené symboly (priorita 1)

- Závada na brzdovém systému 
- Hladina chladicí kapaliny příliš nízká/
teplota chladicí kapaliny příliš vysoká 
- Tlak motorového oleje příliš nízký 

Objeví-li se červený blikající symbol, zazní **tři** varovné signály. Symboly signalizují **nebezpečí**. Zastavte, vypněte motor, zkontrolujte vadnou funkci a závadu odstraňte. Případně si vyžádejte odbornou pomoc.

Pokud existuje zároveň více funkčních závad priority 1, objevují se symboly postupně a svítí vždy asi 2 sekundy. Symboly blikají tak dlouho, dokud není závada odstraněna.

Žluté symboly (priorita 2)

- Nízká zásoba pohonných hmot 
- Opotřebované brzdové obložení 
- Kontrola hladiny motorového oleje* 
- Snímač motorového oleje vadný* 
- Dynamická regulace sklonu světel vadná* 

Objeví-li se žlutý symbol, zazní **jeden** varovný signál. Symboly signalizují **varování**. Vadnou funkci co nejdříve zkontrolujte. Pokud existuje více funkčních závad zároveň, objevují se symboly postupně a svítí vždy asi 2 sekundy.

Varovná signalizace otevřených dveří / kapoty zavazadlového prostoru



Symbol v digitálním displeji hlásí při zapnutí zapalování, zda jsou všechny dveře i kapota zavazadlového prostoru zavřené. Jsou-li některé dveře otevřené, zobrazí se to otevřenými dveřmi řidiče v nákrese. Při otevřené kapotě zavazadlového prostoru ká v nákrese zavazadlový prostor.

Po úplném zavření všech dveří i kapoty zavazadlového prostoru varovná signalizace zhasne.

Brzdový systém (I)

Varovný symbol bliká při příliš nízkém stavu brzdové kapaliny, nebo při závadě v systému ABS.

Zastavte vozidlo, zkontrolujte hladinu brzdové kapaliny.

Poklesne-li brzdová kapalina v zásobní nádržce pod značku Min, můžete opatrně dojet k nejbližšímu servisu Audi. Doplněte chybějící brzdovou kapalinu a zjistěte příčinu úbytku. Při výpadku ABS je vyřazena regulace brzdné síly na zadní nápravě. Proto mají zadní kola větší sklon k zablokování.

Pozor

● **Je-li hladina brzdové kapaliny v zásobní nádržce příliš nízká a zároveň se výrazně prodlouží dráha brzdového pedálu, mohlo dojít k výpadku jednoho z hydraulických brzdových okruhů.**

Lze sice dojet opatrně do nejbližšího servisu Audi, je však třeba brát v úvahu nutnost větší síly na pedál a delší brzdnou dráhu.

● **Je-li hladina brzdové kapaliny v pořádku, mohlo dojít k závadě v systému ABS. V důsledku výpadku regulace ABS se mohou zadní kola při brzdění poměrně rychle zablokovat. To může za určitých okolností vést k vybočení zadní části vozidla.**

Opatrně dojeďte k nejbližšímu servisu Audi a nechte závadu odstranit.

Teplota / hladina chladicí kapaliny



Pokud začne varovný symbol za jízdy blikat, je teplota chladicí kapaliny příliš vysoká, nebo hladina kapaliny příliš nízká.

Zastavte, vypněte motor a zkontrolujte stav chladicí kapaliny. Případně kapalinu doplňte.

Pozor

● **Vyrovňovací nádržku chladicí kapaliny otevírejte opatrně!**

Chladicí systém horkého motoru je pod tlakem – nebezpečí opáření! Proto před odšroubováním víčka nechte motor vychladnout.

● **Nesahejte do ventilátoru!**

Bližší pokyny – viz strana 221.

Je-li hladina chladicí kapaliny v pořádku, mohl závadu způsobit výpadek ventilátoru chladiče.

Pokud kontrolní světlo nezhasne, **nesmíte pokračovat v jízdě** – vyžádejte si odbornou pomoc.

Tlak motorového oleje



Bliká-li tento varovný symbol, **vypněte motor**, zkontrolujte stav oleje a případně olej doplňte – viz strana 217.

Pokud světlo bliká, ačkoli stav oleje je v pořádku, **nepokračujte v jízdě**. Motor pak nesmí běžet ani na volnoběh – vyžádejte si odbornou pomoc.

Poznámka

Kontrolní světlo tlaku oleje neslouží jako ukazatel hladiny oleje!

Proto hladinu oleje kontrolujte v pravidelných intervalech, nejlépe při čerpání pohonných hmot.

Nízká zásoba pohonných hmot



Neprodlene doplňte pohonné hmoty. Viz kapitola "Čerpání pohonných hmot" na straně 203.

Opotřebované přední brzdové obložení



Vyhledejte servis Audi a nechte zkontrolovat přední brzdové obložení. Z bezpečnostních důvodů nechte zkontrolovat i zadní obložení.

Kontrola hladiny motorového oleje*



Jestliže tento symbol svítí, co nejdříve zkontrolujte hladinu oleje a doplňte příslušný olej – viz strana 216.

Snímač motorového oleje vadný*



Vyhledejte servis Audi a nechte snímač hladiny oleje zkontrolovat.

Ukazatel vnější teploty (standardní provedení)

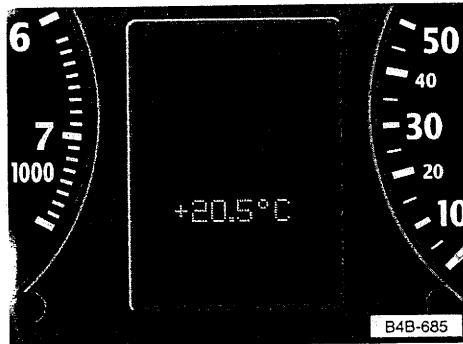

Rozsvícení krystalu má řidiče upozornit na možnost tvorby náledí.

U stojícího vozidla nebo při velmi nízkých rychlostech může být zobrazená teplota v důsledku tepla sálajícího z motoru mírně vyšší než skutečná vnější teplota.

Pokud ve vozidle s klimatizací přepnete zobrazení na °F, ukazatel vnější teploty se rovněž automaticky přepne na °F – viz strana 147.

Vnější teplota se udává při zapnutém zapalování.

Při teplotách od +5 °C do -5 °C se před údajem teploty zobrazí ledový krystal.

Informační systém řidiče (FIS)*

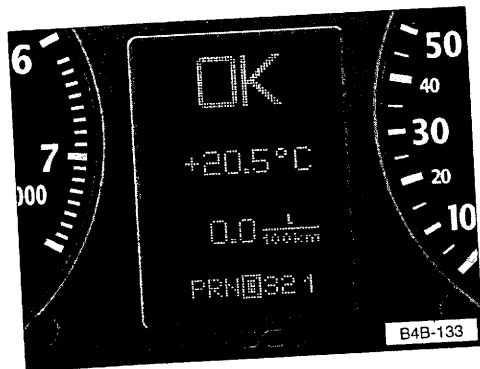

B4B-133

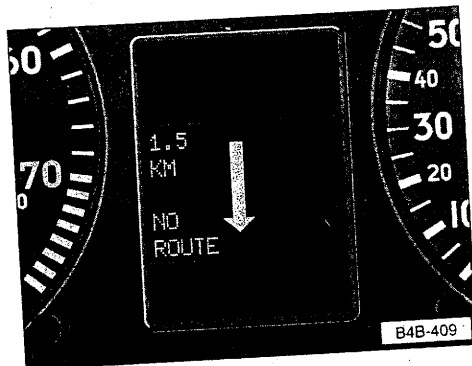

B4B-409

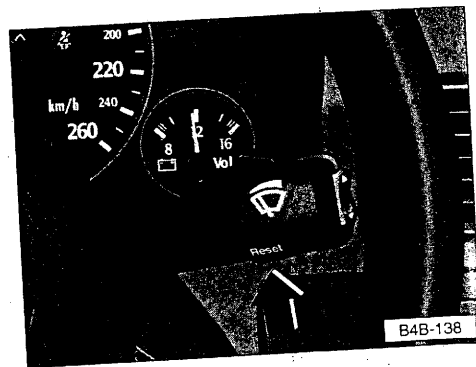

B4B-138

Displej

Na displeji informačního systému řidiče (FIS) se zobrazují následující funkce:

Varovná signalizace otevřených dveří/ kapoty/zavazadlového prostoru	119
Údaj rozhlasového kmitočtu	119
Ukazatel vnější teploty	120
Systém vlastní kontroly	121
Varovná signalizace rychlosti	130
Palubní počítač	132
Pohyby volicí páky (automatická převodovka)*	76, 81

strana

Navigační údaje* – viz obrázek.

Obsluha navigačního systému Audi je popsána v doplňkovém návodu.

Poznámka

U vozidel s automatickou převodovkou se údaje zobrazí na displeji až po zařazení jízdního stupně. Viz též strana 75.

Opakovaným tisknutím tlačítka Reset lze postupně volit následující funkce:

- Vnější teplota / palubní počítač / systém vlastní kontroly
- Navigační údaje*
- Displej vypnutý

Údaje o závadách v systému vlastní kontroly se zobrazují i při vypnutém displeji.

Navigační systém lze obsluhovat pouze při zapnutém displeji.

Nabídky*

Některé funkce ve Vašem vozidle lze při zapnutém zapalování nastavovat, aktivovat a ovládat prostřednictvím určitých nabídek (např. přídavné topení*). Prostřednictvím nabídek lze také volit, které informace (např. palubního počítače) lze zobrazit na displeji informačního systému řidiče (FIS).

Číselková koncepce systému FIS umožňuje vhodným způsobem zobrazit základní informace o aktuálním provozním stavu vozidla (např. zbývající dráha k následující servisní prohlídce) a o tom, která opatření v rámci údržby je nutné provést, resp. nechat provést.

Způsob vyvolání informací a nastavení v nabídkách je popsán na dalších stranách.

Příklad funkce na straně 117 má ozřejmit ovládání nabídek v krocích na příkladu nastavení, který v zásadě odpovídá i všem ostatním funkcím.

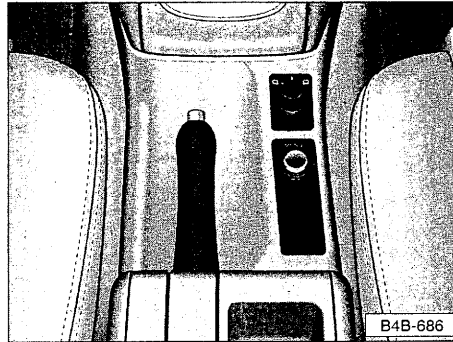

Ovládací tlačítka pro volbu nabídky a zadávání jsou umístěná ve středové konzole.

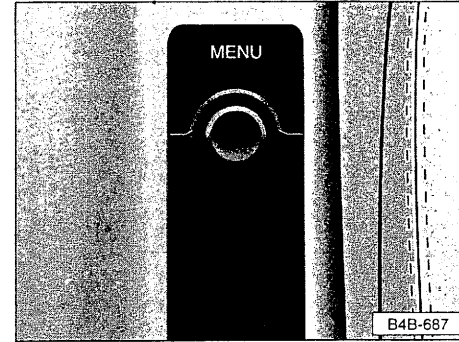

Volba nabídky

Do funkce nabídek se dostanete **tlačítkem MENU**. (Z bezpečnostních důvodů to lze provádět pouze u **stojícího vozidla**.)

Z počáteční nabídky se příslušným výběrem a zadáním dostanete do **podnabídek**. V těchto podnabídkách lze vyvolat informace, resp. provést nastavení.

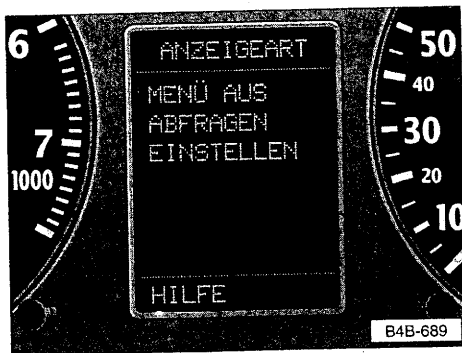

Počáteční nabídka

Počáteční nabídka Vás informuje o tom, jaká zobrazení lze vyvolat na displeji informačního systému řidiče. Možné **typy zobrazení** jsou:

- **Menü aus** (nabídka vypnutá)
- **Abfragen** (vyžádání)
- **Einstellen** (nastavení)
- **Hilfe** (návoděda)

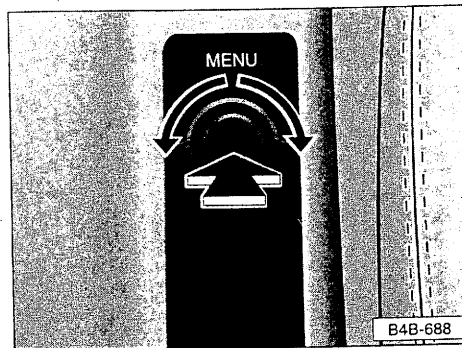

Volba nabídky a zadávání

Zadávání na displeji se provádí zobrazeným **knoflíkem**.

● **Otáčení knoflíkem = volba / nastavení**

Otáčením knoflíku (viz obrázek, zahnutá šipka) pohybujete **výběrovou šipkou** v nabídkách, resp. můžete měnit nastavovací hodnoty.

● **Stisknutí knoflíku = zadání / potvrzení**

Stisknutím knoflíku (viz obrázek, šipka) se příslušná volba, resp. nastavené hodnoty zadávají do systému.

Typy zobrazení

Jednotlivým typům zobrazení v nabídkách jsou přiřazené tyto funkce:

Menü aus (nabídka vypnuta)

- Palubní počítač
- Systém vlastní kontroly / údaje o rozhlasové stanici, resp. telefonu
- Vnější teplota
- Varovná signalizace rychlosti
- Varovná signalizace otevřených dveří a kapoty zavazadlového prostoru
- Pokyny, resp. zobrazení polohy volicí páky automatické převodovky
- Navigační údaje*

Navigační systém lze ovládat podle provedení spínači na obrazovce LCD, resp. spínači ve středové konzole.

Abfragen (vyžádání)

- Service (servis) – viz strana 102.

Einstellen (nastavení)

- Computer (počítač) – viz strana 132.
- Uhr (hodiny) – viz strana 98 a 117.
- Reifendruck*¹⁾ (tlak vzduchu v pneumatikách) – viz strana 127.
- Standheizung* (přídavné topení) – viz strana 152.
- Standlüftung* (přídavné větrání) – viz strana 152.
- Radioanzeige (údaje o rozhlasové stanici) – viz strana 119.
- Geschwindigkeitswarnung (varovná signalizace rychlosti) – viz strana 130.

Hilfe (náповěda)

Funkce nápovědy Vám pomůže provést při zadání správnou volbu.

Poznámka

Položky v nabídkách označené hvězdičkou (*) se na displeji zobrazí jen tehdy, je-li příslušné zařízení zabudováno ve vozidle.

1) V době tiskové uzávěrky se připravuje.

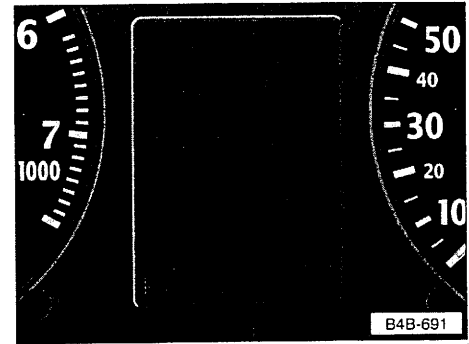

Vyvolání nápovědy

V počáteční nabídce můžete otočením výběrové šipky na položku **Hilfe** (náповěda) a následným zadáním vyvolat nabídku nápovědy.

Význam symbolů:

- ▶ – Výběrová šipka
- – Čtvereček: ne
- ✓ – Fajfka: ano, zvoleno
- ▲ – Předcházející strana
- ▼ – Následující strana

Stisknutím knoflíku opustíte nabídku nápovědy.

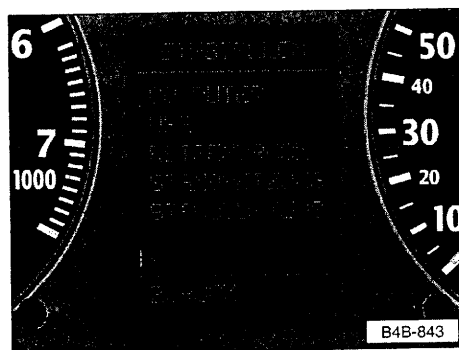

Nastavování

Chcete-li např. provést nastavení, musíte otočit výběrovou šipku na položku **Einstellen** (zadáni). Potom zadejte do systému příslušnou volbu krátkým stisknutím knoflíku.

Poté se na displeji zobrazí následující nabídka nastavení.

Je-li to potřebné, otočte výběrovou šipku na symbol ▲, resp. ▼ (listování mezi stranami) a volbu rovněž potvrďte stisknutím knoflíku.

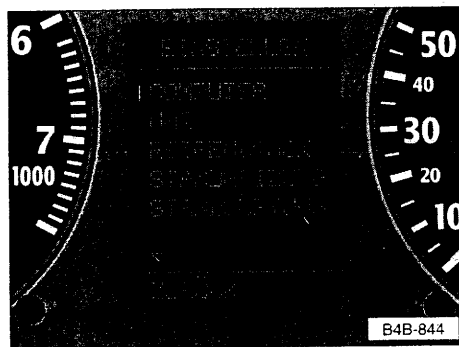

Nyní vyberte, co chcete nastavit, a znovu stiskněte knoflík. Pak se na displeji zobrazí funkce nastavení. Nastavení a zadání hodnot se rovněž provádí otáčením / stisknutím knoflíku.

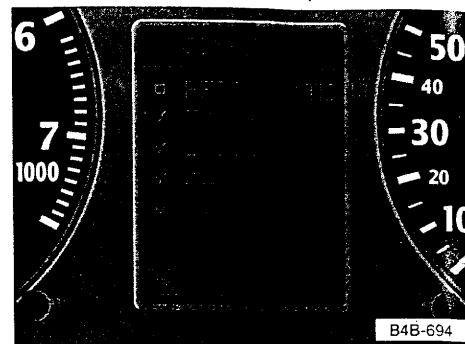

Volba

U některých typů nastavení se namísto zadávání hodnot provádí výběr. V takovém případě musíte zvolit **čtvereček (□) nebo fajfku (✓)**. Viz obrázek.

Při zadávání otočte výběrovou šipku před čtvereček, resp. fajfku, a potom stiskněte knoflík. Při tom se symbol změní – z fajfky se stane čtvereček, resp. naopak.

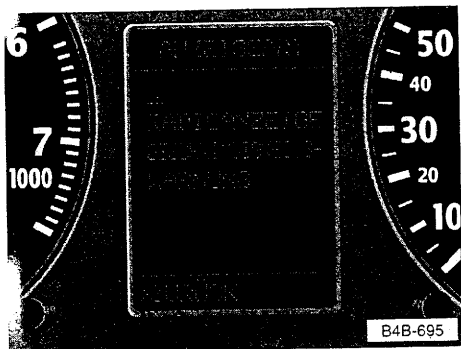

Přechod do vyšší úrovně nabídky

Chcete-li se po vyvolání informace nebo po nastavení vrátit ze spodní úrovně nabídky do následující vyšší, otočte výběrovou šipku na položku **Zurück** (*zpět*) a stiskněte knoflík.

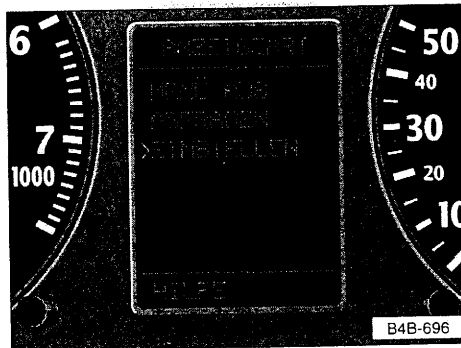

Příklad funkce

Chcete např. **nastavit datum**:

- Stiskněte tlačítko MENU ve středové konzole – zobrazí se počáteční nabídka.
- Otočte knoflíkem výběrovou šipku na položku **Einstellen** (*nastavení*). Viz obrázek.
- Stiskněte knoflík → zobrazí se podnabídka **Einstellungen** (*nastavení*). Viz další obrázek.

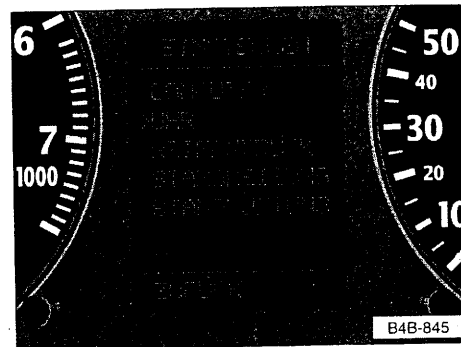

- Výběrovou šipku otočte na položku **Uhr** (*hodiny*).
- Znovu stiskněte knoflík → na displeji se nyní zobrazí nastavovací nabídka **Uhr** (*hodiny*). Viz další obrázek.

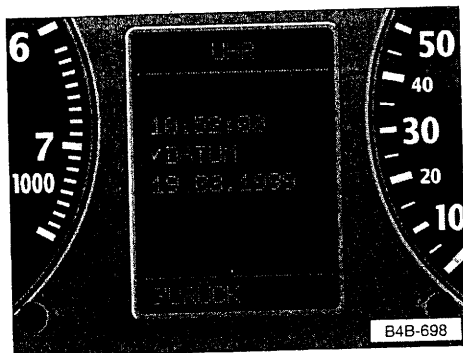

- Otočte výběrovou šipku na položku **Datum** (*datum*).

Je-li před datem čtvereček, stiskněte knoflík. Před položkou **Datum** (*datum*) se pak zobrazí fajfka (viz obrázek) → v nabídce se zobrazí naposledy nastavené datum.

- Nyní otočte výběrovou šipku před zobrazením data a stiskněte knoflík → začne blikat den.

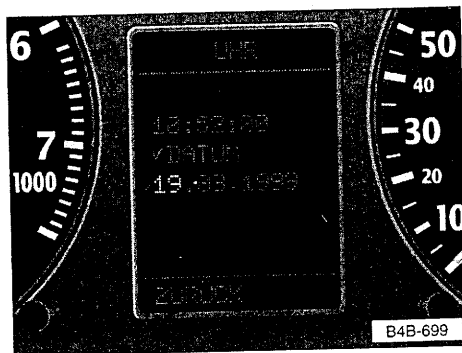

Datum nastavte takto:

- Otáčejte knoflíkem doleva, resp. doprava, dokud nenastavíte správné číslo dne. Číslo potvrďte stisknutím knoflíku → nastavení se zároveň přepne na měsíc; číslo měsíce začne blikat.
- Stejným způsobem zadejte měsíc a zadání potvrďte → začne blikat číslo roku.
- Jako poslední zadejte číslo roku a zadání potvrďte.

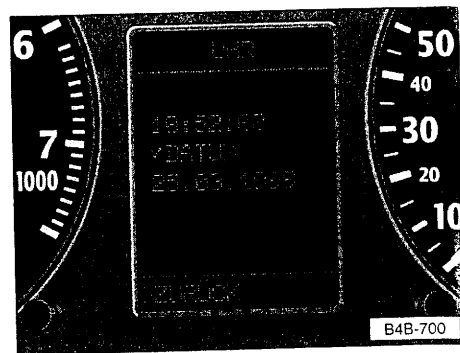

Nabídku nastavení opusťte otočením výběrové šipky na položku **Zurück** (*zpět*) a stisknutím knoflíku – nabídka nastavení přejde na nejbližší vyšší úroveň.

Varovná signalizace otevřených dveří/ kapoty zavazadlového prostoru¹⁾

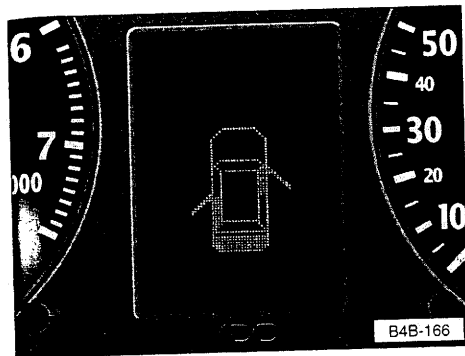

Po úplném zavření všech dveří i kapoty zavazadlového prostoru varovná signalizace zhasne a zobrazí se zvolené funkce informačního systému řidiče.

Symbol v digitálním displeji hlásí při zapnutí zapalování, zda jsou všechny dveře i kapota zavazadlového prostoru zavřené. V příkladě na obrázku nejsou zavřené dveře spolujezdce, levé zadní dveře i kapota zavazadlového prostoru. Při otevřené kapotě zavazadlového prostoru bliká v nákrese zavazadlový prostor.

Údaje o rozhlasové stanici¹⁾

Nezobrazí-li systém vlastní kontroly žádnou závadu priority 2, zobrazí se (v závislosti na vybavení autorádia) při zapnutém autorádiu po zhasnutí symbolu OK jméno zvoleného vysílače, resp. kmitočet s přídatnými informacemi.

Tyto údaje představují doplňkové informace k údajům na displeji autorádia.

1. U vozidel s informačním systémem řidiče (FIS).

Ukazatel vnější teploty¹⁾

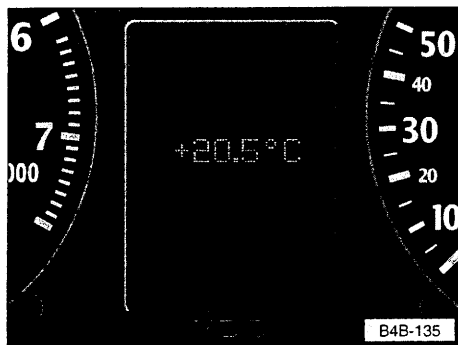

Rozsvícení krystalu má řidiče upozornit na možnost tvorby náledí.

U stojícího vozidla nebo při velmi nízkých rychlostech může být zobrazená teplota v důsledku tepla sálajícího z motoru mírně vyšší než skutečná vnější teplota.

Pokud ve vozidle s klimatizací přepnete zobrazení na °F, ukazatel vnější teploty se rovněž automaticky přepne na °F – viz strana 147.

Vnější teplota se udává při zapnutém zapalování. U vozidel s automatickou převodovkou se údaj vnější teploty zobrazí až po zařazení jízdního stupně.

Při teplotách od +5 °C do -5 °C se před údajem teploty zobrazí ledový krystal.

¹⁾ U vozidel s informačním systémem řidiče (FIS).

Systém vlastní kontroly¹⁾

Při zapnutí zapalování a za jízdy systém vlastní kontroly nepřetržitě kontroluje určité funkce a stav součástí vozidla.

Na funkční závady, resp. opravy a servisní úkony, které je nutné provést neprodleně, upozorňuje zvukový signál a (podle priority) červený a žlutý světelný symbol ve sdružených přístrojích. Navíc se jako podpora k některým červeným symbolům mohou na displeji hlásit **pokyny pro řidiče**.

Mohou signalizovat následující funkční závady nebo varování:

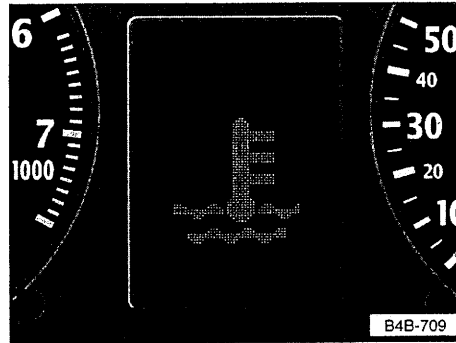

Červené symboly (priorita 1)

Závada na brzdovém systému



Hladina chladicí kapaliny příliš nízká/
teplota chladicí kapaliny příliš vysoká



Tlak motorového oleje příliš nízký



Tlak vzduchu v pneumatikách
příliš nízký*²⁾



Objeví-li se červený blikající symbol, zazní **tři** varovné signály. Symboly signalizují **nebezpečí**. Zastavte, vypněte motor, zkontrolujte vadnou funkci a závadu odstraňte. Případně si vyžádejte odbornou pomoc.

Pokud existuje zároveň více funkčních závad priority 1, objevují se symboly postupně a svítí vždy asi 2 sekundy. Symboly blikají tak dlouho, dokud není závada odstraněna.

Poznámka

Je-li při výskytu závady aktivní navigační systém*, zobrazení navigačních údajů se na několik sekund potlačí. Zobrazí se varovný symbol priority 1. Poté se symbol přesune nahoru do zobrazovacího pole priority 2 a navigační údaje se opět zobrazí. Dokud trvá závada priority 1, nezobrazují se funkční poruchy priority 2.

¹⁾ U vozidel s informačním systémem řidiče (FIS).

²⁾ V době tiskové uzávěrky se připravuje.

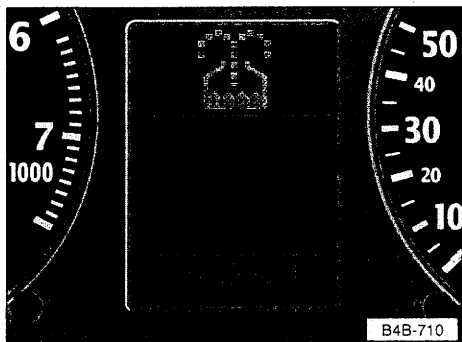

Žluté symboly (priorita 2)

Vadné brzdové světlo¹⁾



BREMSLICHT

Vadná žárovka tlumeného,
resp. koncového světla



Opotřebované brzdové obložení



Nízká hladina vody v ostřikovačích



Nízká zásoba pohonných hmot



Napětí akumulátoru příliš nízké/
příliš vysoké



Kontrola hladiny motorového oleje*



Snímač motorového oleje vadný*



Varovná signalizace rychlosti



Dynamická regulace sklonu
světel vadná*



Kontrola tlaku vzduchu
v pneumatikách*²⁾



Objeví-li se žlutý symbol, zazní **jeden** varovný signál. Symboly signalizují **varování**. Vadnou funkci co nejdříve zkontrolujte. Pokud existuje více funkčních závad zároveň, objevují se symboly postupně a svítí vždy asi 2 sekundy.

¹⁾ Podle provedení pro danou zemi je zde buď symbol nebo nápis.

²⁾ V době tiskové uzávěrky se připravuje.

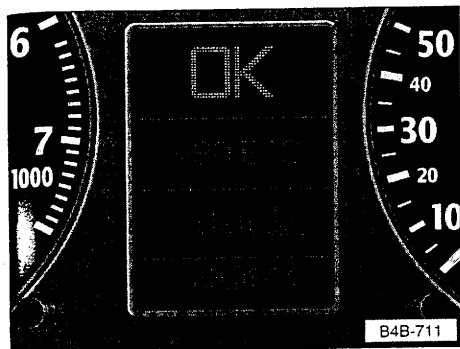

Funkční kontrola

Po zapnutí zapalování nejprve automaticky proběhne cyklus vlastní kontroly.

Vozidla s mechanickou převodkou

Pokud jsou funkce kontrolované systémem vlastní kontroly v pořádku, rozsvítí se na několik sekund nápis **OK**.

Pokud došlo k závadě, hlásí se tato závada po zapnutí zapalování. Zároveň zazní příslušný akustický signál (při souběžném výskytu závad priority 1 a 2 tři tóny).

Pokud se na displeji neobjeví OK ani symbol závady, je nutné zkontrolovat systém vlastní kontroly.

Vozidla s automatickou převodkou

Po zapnutí zapalování se při polohách voličů páky P a N zobrazí na displeji pokyn pro řidiče **BEIM EINLEGEN EINER FAHRSTUFE IM STAND FUSSBREMSE BETÄTIGEN** (při řazení jízdní polohy při stání sešlápněte brzdový pedál).

Při volbě jízdní polohy (R, D atd.) pokyn na displeji zmizí a zobrazí se funkce vlastní kontroly.

Jsou-li všechny funkce kontrolované systémem vlastní kontroly v pořádku, rozsvítí se nápis OK.

Existuje-li jedna nebo více závad, asi 15 sekund po spuštění motoru výše uvedený pokyn zmizí a na displeji se zobrazí příslušné symboly závad.

Signalizace závady a opatření

Zjistí-li systém vlastní kontroly závadu některé ze sledovaných funkcí, zazní akustický signál. Zároveň se mohou rozsvítit následující symboly:

Brzdový systém



Kontrolní světlo bliká při příliš nízkém stavu brzdové kapaliny, nebo při závadě v systému ABS.

Zastavte vozidlo, zkontrolujte hladinu brzdové kapaliny.

Poklesne-li brzdová kapalina v zásobní nádržce pod značku Min, můžete opatrně dojet k nejbližšímu servisu Audi. Doplněte chybějící brzdovou kapalinu a zjistěte příčinu úbytku. Při výpadku ABS je vyřazena regulace brzdové síly na zadní nápravě. Proto mají zadní kola větší sklon k zablokování.

Pozor

● Je-li hladina brzdové kapaliny v zásobní nádržce příliš nízká a zároveň se výrazně prodlouží dráha brzdového pedálu, mohlo dojít k výpadku jednoho z hydraulických brzdových okruhů.

Lze sice dojet opatrně do nejbližšího servisu Audi, je však třeba brát v úvahu nutnost větší síly na pedál a delší brzdovou dráhu.

● Je-li hladina brzdové kapaliny v pořádku, mohlo dojít k závadě v systému ABS. V důsledku výpadku regulace ABS se mohou zadní kola při brzdění poměrně rychle zablokovat. To může za určitých okolností vést k vybočení zadní části vozidla.

Opatrně dojeďte k nejbližšímu servisu Audi a nechte závadu odstranit.

Teplota / hladina chladicí kapaliny



Pokud začne světlo za jízdy blikat, je teplota chladicí kapaliny příliš vysoká nebo hladina kapaliny příliš nízká.

Zastavte, vypněte motor a zkontrolujte stav chladicí kapaliny. Případně kapalinu doplňte.

Pozor

● Vyrovnávací nádržku chladicí kapaliny otevírejte opatrně!

Chladicí systém horkého motoru je pod tlakem – nebezpečí opaření! Proto před odšroubováním víčka nechte motor vychladnout.

● Nesahejte do ventilátoru!

Bližší pokyny – viz strana 221.

Je-li hladina chladicí kapaliny v pořádku, mohl závadu způsobit výpadek ventilátoru chladiče.

Pokud kontrolní světlo nezhasne, **nesmíte pokračovat v jízdě** – vyžádejte si odbornou pomoc.

Odbornou pomoc si vyžádejte i tehdy, pokud došlo k přetržení klínového žebrovaného řemene. V takovém případě svítí také kontrolní světlo dobjení.

Tlak motorového oleje



Bliká-li toto světlo, **vypněte motor**, zkontrolujte stav oleje a případně olej doplňte – viz strana 217.

Pokud světlo bliká, ačkoli stav oleje je v pořádku, **nepokračujte v jízdě**. Motor pak nesmí běžet ani na volnoběh – vyžádejte si odbornou pomoc.

Poznámka

Kontrolní světlo tlaku oleje neslouží jako ukazatel hladiny oleje!

Proto hladinu oleje kontrolujte v pravidelných intervalech, nejlépe při čerpání pohonných hmot.

Tlak vzduchu v pneumatikách příliš nízký*¹⁾ (červený symbol)



Tento symbol se objeví společně s další textovou informací, např. **REIFENDRUCK HINTEN RECHTS** (tlak vzadu vpravo). Viz též strana 127.

Je-li tento symbol doplněn informací **REIFENDRÜCKE PRÜFEN** (zkontrolovat tlak v pneumatikách), může být nedostatečný tlak ve více kolech včetně rezervního.

Zastavte vozidlo a zkontrolujte pneumatiky. Za určitých okolností bude potřeba kolo vyměnit.

BREMSLICHT nebo



Při rozsvícení tohoto nápisu, resp. symbolu, je nutné zkontrolovat, případně vyměnit, resp. nechat v servisu Audi opravit:

- žárovky brzdových světel;
- pojistky;
- kabelové spojky;
- spínač brzdových světel (pouze při závadě při funkční kontrole).

Vadná žárovka tlumeného, resp. koncového světla



Závada může mít tyto příčiny:

- vadné žárovky;
- vadné pojistky;
- kabelové spojky.

Vadné žárovky / pojistky vyměňte, resp. vyhledejte servis Audi.

Funkce **vadná žárovka tlumeného, resp. koncového světla** je kontrolována pouze při zapnutých světlech.

Opatřebované přední brzdové obložení



Vyhledejte servis Audi a nechte zkontrolovat přední brzdové obložení. Z bezpečnostních důvodů nechte zkontrolovat i zadní obložení.

¹⁾ V době tiskové uzávěrky se připravuje.

Nízká hladina vody v ostříkovačích



Doplňte vodu v nádržce ostříkovačů skla a světlometů* – viz strana 226.

Nízká zásoba pohonných hmot



Neprodleně doplňte pohonné hmoty. Viz kapitola "Čerpání pohonných hmot" na straně 203.

Napětí akumulátoru příliš nízké / příliš vysoké



Vyhleďte servis Audi a nechte zkontrolovat napnutí klínového řemene, regulátor, resp. stav akumulátoru.

Kontrolní světlo dobíjení – viz strana 107.

Mimo to napětí v palubní síti zjistíte z voltmetru – viz strana 100.

Kontrola hladiny motorového oleje*



Jestliže tento symbol svítí, co nejdříve zkontrolujte hladinu oleje a doplňte příslušný olej – viz strana 216.

Snímač motorového oleje vadný*



Vyhleďte servis Audi a nechte snímač hladiny oleje zkontrolovat.

Varovná signalizace rychlosti



Viz strana 130.

Dynamická regulace sklonu světel vadná*



Vyhleďte servis Audi a nechte regulaci sklonu světel opravit.

Kontrola tlaku vzduchu v pneumatikách*¹⁾ (žlutý symbol)



Tento symbol se objeví pouze společně s dalšími informacemi ve formě dalších symbolů, resp. textových zkratk (např. **VL** pro **V**orn **L**inks = levé přední, **HR** pro **H**inten **R**echts = pravé zadní atd.). Viz strana 127 a 129.

Při nejbližší příležitosti byste měli tlak pneumatik zkontrolovat a upravit.

1) V době tiskové uzávěrky se připravuje.

Kontrolní systém tlaku vzduchu v pneumatikách*1)

Kontrolní systém tlaku v pneumatikách sleduje během jízdy skutečný tlak vzduchu v pneumatikách všech čtyř kol a upozorní řidiče na pokles tlaku žlutým a červeným symbolem na displeji systému vlastní kontroly – viz strana 121.

Kontrolní systém řidiči pomáhá sledovat tlak v kolech. Nezbavuje jej však odpovědnosti za správné huštění pneumatik.

Viz též kapitolu "Kola".

Pro kontrolu tlaku v pneumatikách je nezbytné nejprve přizpůsobit tento tlak zatížení vozidla a poté jeho hodnotu uložit – viz následující strana.

Varovná hlášení

Žlutý varovný symbol

Poklesne-li tlak vzduchu vzhledem k nastavené hodnotě o 0,2 baru, rozsvítí se na displeji systému vlastní kontroly žlutý symbol pneumatiky a označení kola s identifikovanou závadou.

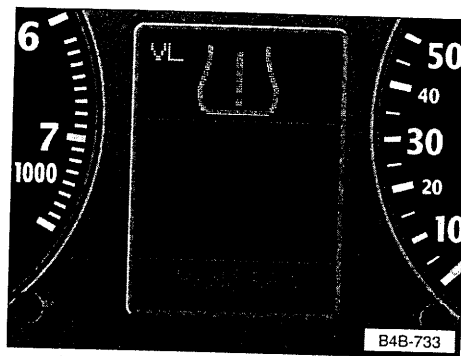

Na obrázku systém zjistil nedostatečný tlak v levé přední pneumatice (**VL**). Klesne-li tlak ve více kolech, všechna se zobrazí pomocí následujících symbolů:

VL – levé přední kolo

VR – pravé přední kolo

HL – levé zadní kolo

HR – pravé zadní kolo

Po rozsvícení žlutého symbolu tlak v pneumatikách neprodleně zkontrolujte a upravte.

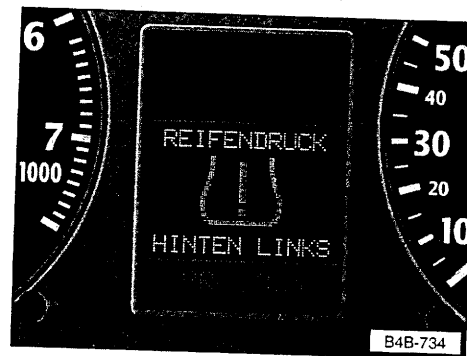

Červený varovný symbol

Poklesne-li tlak vzduchu vzhledem k nastavené hodnotě o 0,4 baru, rozsvítí se na displeji systému vlastní kontroly červený symbol pneumatiky **REIFENDRUCK** (tlak v pneumatice) a označení kola s identifikovanou závadou, např. **HINTEN LINKS** (levé zadní). Viz obrázek.

V takovém případě musíte okamžitě zastavit a zkontrolovat označené kolo.

Na obrázku systém zjistil nedostatečný tlak v levé zadní pneumatice.

*1) . době tiskové uzávěrky se připravuje.

Funkce

Systém sleduje Vámi nastavený a během jízdy měřený tlak v jednotlivých kolech.

Nejprve musíte provést tyto kroky:

1 – Kontrola a úprava tlaku v pneumatikách

Nejprve zkontrolujte a upravte tlak v pneumatikách (včetně rezervního kola) podle údajů na štítku na víku palivové nádrže.

2 – Uložení tlaků vzduchu

Po kontrole tlaků a správném nahuštění pneumatik je třeba aktuální hodnoty uložit do paměti kontrolního systému. Poté systém automaticky zahájí proces ověřování.

Nyní postupujte takto:

- Zapněte zapalování a vyvolejte počáteční nabídku – viz strana 113. Přes nabídku **Einstellen** → **Reifendruck** (nastavování → tlak v pneumatikách) se dostanete k nabídce nastavování.

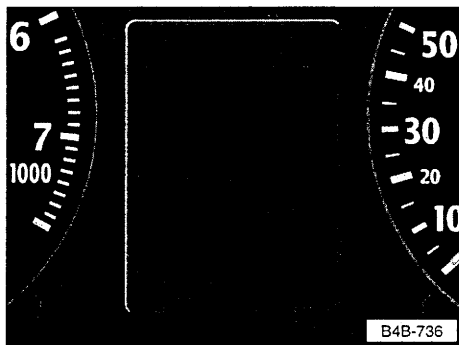

- Umístěte značku před nápis **Drücke speichern!** (ukládání tlaků!):

Systém ohlásí správné uložení do paměti hlášením: Die aktuellen **Luftdrücke wurden gespeichert** (aktuální hodnoty tlaku uloženy).

- Otočte šipku na nápis **Zurück** (zpět) a přejděte tak do nabídky zadávání.

Proces ověřování je třeba po každé změně tlaku a po každé výměně kola nově spustit volbou **Drücke speichern!** (ukládání tlaků!).

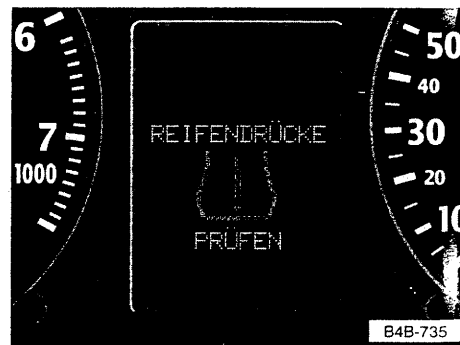

Proces ověřování

Obvykle probíhá proces ověřování nepozorovaně (trvání: několik minut během jízdy).

Systém ověřuje nastavené hodnoty tlaků a zjišťuje, zda není nutná výměna kola. Během ověřovací fáze je systém sice v provozu, avšak varuje řidiče jen při odchylce větší než 0,4 baru oproti nastavené hodnotě jednoho nebo více kol (příp. též rezervního kola). V takovém případě se rozsvítí červený varovný symbol s údajem: **REIFENDRÜCKE PRÜFEN** (zkontrolovat tlak v pneumatikách).

Co vše ještě musíte sledovat

Nemůže-li systém během ověřování identifikovat jednotlivá kola, nebo vznikne-li na jedné nápravě větší rozdíl tlaků než 0,4 baru, objeví se na displeji buď symbol přeškrtnuté pneumatiky (to znamená: systém mimo provoz),



nebo se zobrazí symboly kol.nápravy, na níž tento tlakový rozdíl vznikl, např. symbol pneumatiky s doplňkovými údaji **VL** (levé přední), **VR** (pravé přední).



Hlášení, že systém je mimo provoz, může mít různé příčiny:

- Objeví-li se toto hlášení na konci ověřovací fáze, nemůže systém identifikovat kola namontovaná na vozidle. Příčinou může být, že jedno nebo více kol bylo namontováno bez příslušného čidla.

- Porucha může být způsobená tím, že
 - je poškozené čidlo nebo jiná součást,
 - systém ve vozidle rozpozná více než 5 kol (např. přeprava více vysílajících rezervních kol ve vozidle) nebo
 - po výměně kola nebyl spuštěn ověřovací proces.

Odstraňte případnou příčinu poruchy a nově spusťte ověřovací proces. Nedokážete-li odstranit poruchu systému sami, opraví Vám jej v servisu Audi.

Zapnutí a vypnutí systému

Při uložení tlaků vzduchu se systém automaticky spustí (✓ před **Ein** – zapnuto). Budete-li chtít systém vypnout, zvolte nabídku nastavování a změňte symbol před nápisem **Ein** (zapnuto).

Pro informaci se pak po každém zapnutí zapalování krátce objeví na displeji žlutý symbol pneumatiky s údajem **AUS** (vypnuto).



Poznámky

- Při jízdě s nasazenými sněhovými řetězy může vlivem odstínění řetězy dojít k omezení funkčnosti. Systém to signalizuje řídicí symbolem: systém mimo provoz.



- Přechodnou poruchu systému mohou způsobit silná elektromagnetická pole. Během průjezdu rušivým polem se zobrazuje symbol rádiového rušení.



- Při výměně pneumatik nesmíte čidla ani ventily odmontovat nebo vyměnit. Vyměnit lze jen vložku ventilu. Ventil a elektro-nika kola se vyměňují pouze v případě potřeby.

Varovná signalizace rychlosti¹⁾

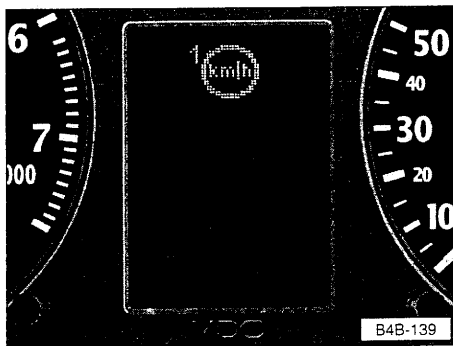

Varovná signalizace rychlosti umožňuje uložit rychlost, která nemá být překročena. Jakmile rychlost jízdy překročí uloženou hodnotu asi o 10 km/h, zazní varovný signál. Zároveň se na displeji objeví varovný symbol "km/h".

Poznámka

Nezávisle na varovné signalizaci rychlosti je nutné kontrolovat maximální povolenou rychlost na tachometru.

V dalším textu je popsáno ukládání a mazání rychlostí v **prahových hodnotách 1 a 2**.

Prahová hodnota 1



Varovný symbol zhasne, jakmile rychlost jízdy klesne pod uloženou hodnotu. Symbol zhasne rovněž tehdy, překročí-li rychlost jízdy uloženou hodnotu po dobu alespoň 10 sekund asi o 40 km/h. Uložená rychlost se tím však nemaže.

Uložení rychlosti

Krátce stiskněte zkušební tlačítko systému vlastní kontroly v okamžiku, kdy tachometr udává požadovanou rychlost. Uložení potvrzuje při uvolnění tlačítka rozsvícení varovného symbolu rychlosti.

Rychlost zůstává uložena tak dlouho, dokud se příštím stisknutím tlačítka neuloží jiná, nebo dokud se paměť nevymaže.

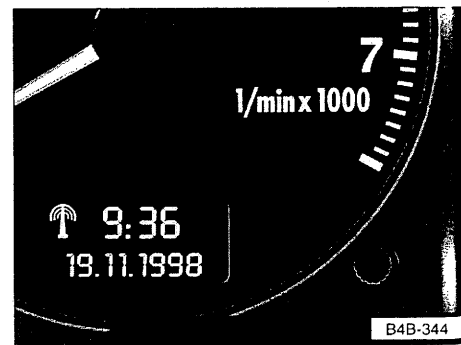

Mazání rychlosti

Při rychlosti nad 5 km/h držte zkušební tlačítko déle než 1 sekundu. Mazání potvrzuje akustický varovný signál.

Při vypnutí zapalování se paměť automaticky maže.

¹⁾ U vozidel s informačním systémem řidiče (FIS).

Prahová hodnota 2



Při zapnutém zapalování může řidič v přístroji uložit **permanentní prahovou hodnotu rychlosti**.

Na displeji se zobrazí varování. Varovný symbol zhasne na rozdíl od prahové hodnoty 1 pouze tehdy, pokud rychlost jízdy klesne pod uloženou hodnotu.

Uložení této prahové hodnoty doporučujeme tehdy, má-li být řidič upozorněn vedle prahové hodnoty 1 i na jinou určitou rychlost (např. při jízdě v zemi s omezenou rychlostí, při omezení rychlosti u namontovaných zimních pneumatik atd.).

Uložení rychlosti

● Při **vypnutém zapalování** krátce stiskněte zkušební tlačítko. Zapne se osvětlení počítadla kilometrů.

● Opět stiskněte zkušební tlačítko alespoň na 2 sekundy. Na displeji se objeví stávající prahová hodnota rychlosti.

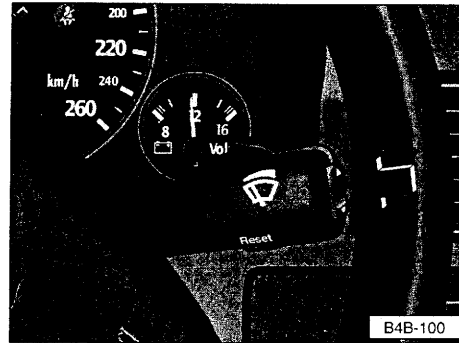

● Rychlost můžete změnit nahoru nebo dolů voličem funkcí palubního počítadla. Hodnoty se pak mění v krocích po 10 km/h dopředu nebo zpět.

● Několik sekund po uvolnění tlačítka osvětlení displeje opět zhasne.

Mazání rychlosti

Při **vypnutém zapalování** krátce stiskněte zkušební tlačítko. Zapne se ukazatel počítadla kilometrů a hodiny. Znovu stiskněte zkušební tlačítko na minimálně 2 sekundy – zobrazí se aktuální nastavená rychlost. Potom držte tlačítko Reset palubního počítadla tak dlouho, až se objeví proškrtnutý symbol.

Palubní počítač¹⁾

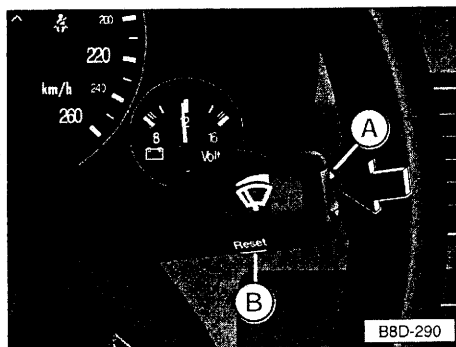

Spínače

Volič funkcí A a nulovací tlačítko (Reset) B jsou na páčce stěračů.

Opakovaným stisknutím horní, resp. spodní strany voliče funkcí A se při zapnutém zapalování postupně zobrazují jednotlivé funkce.

Voličem funkcí se kromě toho nastavuje varovná signalizace rychlosti 2. Viz strana 131.

Stisknutím (alespoň 1 sekundu) tlačítka Reset B lze nulovat hodnoty doby jízdy, průměrné spotřeby paliva a průměrné rychlosti jízdy. Signalizaci při překročení doby jízdy (viz následující strana) lze přerušit krátkým stisknutím tlačítka.

Po zapnutí zapalování se zapíná funkce, která byla zvolena před jeho vypnutím.

Po odpojení akumulátoru vozidla se všechny uložené hodnoty mažou.

Funkce

Palubní počítač hlásí pět různých informací:

- okamžitou spotřebu;
- dojezd;
- dobu jízdy;
- spotřebu při kombinovaném provozu;
- průměrnou rychlost jízdy.

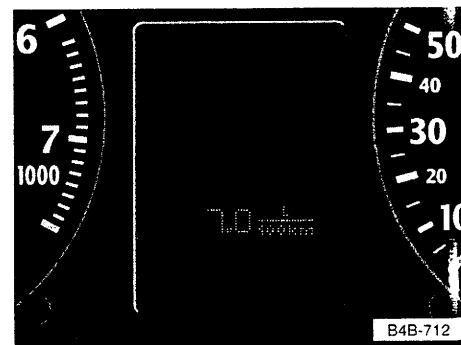

Hodnoty spotřeby, dojezdu a rychlosti jízdy se udávají v metrických jednotkách, resp. u modelů pro určité země v britských jednotkách (l/100 km – mpg, km – mi, km/h – mph).

Na obrázku je jako příklad zvolená okamžitá spotřeba.

l/100 km – Okamžitá spotřeba

Udává se okamžitá spotřeba pohonných hmot v l/100 km.

Výpočet se provádí po úsecích 30 m. Stojící vozidlo si ponechává poslední udanou hodnotu.

¹⁾ U vozidel s informačním systémem řídicí (FIS).

Pokud se po spuštění motoru zvolí okamžitá spotřeba, udává se na prvních 30 až 40 metrech jízdy průměrná spotřeba.

Pomocí tohoto údaje lze styl jízdy přizpůsobit požadované spotřebě.

km – Dojezd

Dojezd se zobrazuje s krokem 10 km. Udává, kolik kilometrů může vozidlo se současnou zásobou pohonných hmot a při stejném způsobu jízdy ještě ujet.

Při výpočtu dojezdu se používá spotřeba pohonných hmot za posledních 30 km. Pokud pojedete úsporněji, dojezd se zvyšuje.

h – Doba jízdy

Udává se doba jízdy, která uplynula od posledního mazání paměti. Při vypnutém zapalování zůstává hodnota doby jízdy uložena. Pokud v jízdě pokračujete, nová doba jízdy se připočítává.

Chcete-li počítat dobu jízdy od určitého okamžiku, musíte paměť vymazat tlačítkem Reset.

Signalizace při překročení doby jízdy

Po dvou hodinách jízdy se údaj libovolné funkce automaticky přepne na zobrazení "Doba jízdy". Zároveň je řidič vyzván přerušovaným údajem "2:00", aby udělal přestávku.

Krátkým stisknutím horní nebo dolní strany voliče funkcí nebo tlačítka Reset lze signalizaci vypnout. Pokud zůstane zapalování zapnuté, nebo pokud řidič udělá přestávku **kratší** než 10 min, po dalších 2 hodinách se znovu spouští signalizace a udávají se doby jízdy 4:00, 6:00 atd.

Při přestávce **delší** než 10 minut s vypnutým zapalováním se čítač signalizace doby jízdy nuluje.

Øl/100 km – Průměrná spotřeba

Udává se průměrná spotřeba pohonných hmot od posledního vymazání paměti, nikoli hodnota v okamžiku odčítání.

Při vypnutém zapalování zůstává průměrná spotřeba uložena. Pokud v jízdě pokračujete, další hodnoty se připočítávají.

Paměť se maže tlačítkem Reset. Po mazání se na prvních 30 metrech udává nulová spotřeba.

Økm/h – Průměrná rychlost jízdy

Udává se průměrná rychlost, které bylo dosaženo od posledního mazání paměti. Při vypnutém zapalování zůstává tato hodnota uložena. Pokud v jízdě pokračujete, nové hodnoty se připočítávají.

Paměť se maže tlačítkem Reset.

Spínače

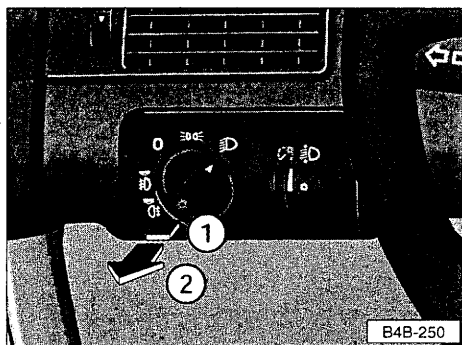

Spínač světel



0 – Světla vypnuta¹⁾

 – Obrysová světla

 – Tlumená nebo dálková světla

Vytažením spínače v poloze obrysových, resp. tlumených nebo dálkových světel lze zapnout mlhové světlomety, resp. mlhové koncové světlo – viz následující strana.

Světlomety svítí pouze při zapnutém zapalování. Během spouštění motoru a po vypnutí zapalování se světlomety automaticky přepínají na obrysová světla.

Přepínání tlumených a dálkových světel a použití světelné houkačky je popsáno na straně 138.

Poznámka

Pokud po vytažení klíčku ze zapalování nevypnete světla, zní po otevření dveří řidiče bzučák.

Mlhové světlomety



Spínač se nesmí otočit na symbol mlhových světlometů.

Vytáhněte spínač světel v poloze obrysových nebo tlumených / dálkových světel do **1. polohy**.

Vedle spínače svítí symbol mlhových světlometů.

Mlhové koncové světlo



Spínač se nesmí otočit na symbol mlhového koncového světla.

Vytáhněte spínač světel v poloze obrysových nebo tlumených / dálkových světel do **2. polohy**.

Vedle spínače svítí symbol mlhových světlometů a symbol mlhového koncového světla.

Vozidlo je vybavené mlhovým koncovým světlem, které je umístěné v levé části kapoty zavazadlového prostoru.

Poznámka

Elektrické zapojení tažného zařízení* namontovaného z výroby je provedeno tak, že při provozu přívěsu s mlhovým koncovým světlem se mlhové koncové světlo na tažném vozidle automaticky vypíná.

¹⁾ Denní jízdní světla

V některých zemích svítí při zapnutém zapalování tlumená světla s omezeným jasem.

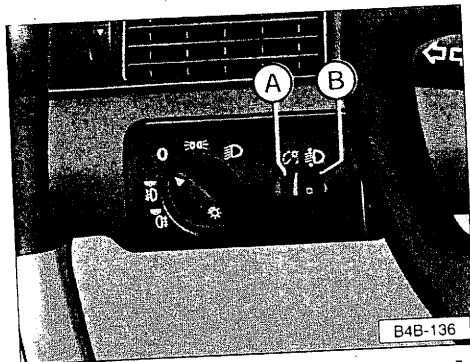

A – Osvětlení přístrojů

Při zapnutém zapalování lze plynule regulovat základní jas displejů ve sdružených přístrojích a ve středové konzole otáčením vroubkovaného kolečka A.

Zvolený základní jas displejů se automaticky přizpůsobuje okolnímu jas.

Kromě toho lze **při zapnutých světlech** plynule regulovat jas přístrojů, displejů a osvětlení ve středové konzole otáčením vroubkovaného kolečka A.

B – Regulace sklonu světel



Elektrickou regulací sklonu světel lze světlomety během jízdy plynule přizpůsobit záteži vozidla otáčením vroubkovaného kolečka B. Lze tak zabránit nadměrnému oslňování protijedoucích vozidel. Správné nastavení světlometů zároveň řidiči vytváří nejlepší možné podmínky viditelnosti.

Světlomety lze nastavovat pouze při zapnutých tlumených světlech.

Jednotlivé polohy odpovídají následujícímu zatížení vozidla:

- 0 – vozidlo vpředu obsazené, zavazadlový prostor prázdný
- I – vozidlo plně obsazené, zavazadlový prostor prázdný
- II – vozidlo plně obsazené, zavazadlový prostor naložený
- III – sedadlo řidiče obsazené, zavazadlový prostor naložený

Dynamická regulace sklonu světel*

Jsou-li ve výbavě xenonová světla, reflektory se po zapnutí zapalování a během jízdy automaticky přizpůsobují zatížení a jízdní situaci vozidla (např. akcelerace, brzdění).

Poruchu hlásí varovný symbol na displeji systému vlastní kontroly – viz strana 126.

Všeobecné pokyny

- Při použití výše popsaných signálů a světel respektujte zákonné předpisy.
- Uspořádání spínačů vozidel s řízením vpravo se odlišuje. Symboly na spínačích však odpovídají vozidlům s řízením vlevo.

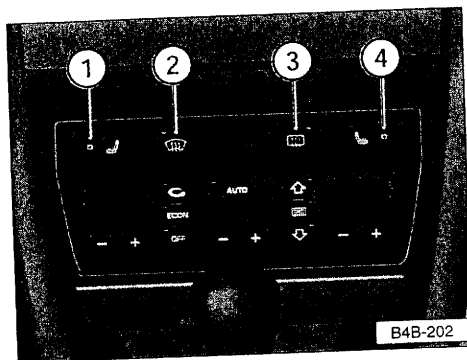

1 – Vroubkované kolečko pro vyhřívání sedadla řidiče*

Plochy sedáků a opěradel předních a krajních zadních sedadel i volant lze při zapnutí zapalování elektricky vyhřívát.

Vroubkovaným kolečkem 1 lze zapnout a plynule regulovat vyhřívání sedadla řidiče, kolečkem 4 vyhřívání sedadla spolujezdce.

Při zapnutí vyhřívání sedadla se zároveň automaticky zapíná **vyhřívání volantu***. Teplota je však pevně nastavená a nelze ji kolečkem 1 měnit.

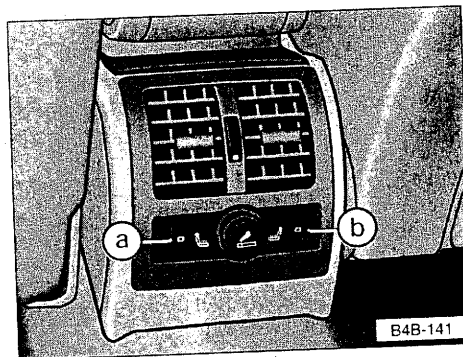

Vyhřívání zadních sedadel* se zapíná a reguluje odděleně kolečky vzadu ve středové konzole:

- a – vlevo
- b – vpravo

Zapnutí

Vyhřívání se zapíná otočením vroubkovaného kolečka z polohy 0 nahoru do požadované oblasti teploty (1 až 6). Je-li zařízení zapnuté, svítí na příslušných kolečkách číselné značky.

Vyhřívání však funguje pouze tehdy, jsou-li sedadla zatížena hmotností těla.

Poznámka

Abyste nepoškodili topné prvky, neměli byste na sedadla pokud možno klekat ani sedací plochy jinak místně zatěžovat.

2 – Odmrazování skel

Viz kapitola "Klimatizace" na straně 147.

3 – Vyhřívání zadního skla

Vyhřívání pracuje pouze při zapnutém zapalování. Je-li vyhřívání zapnuto, svítí ve spínači kontrolní světlo.

Při vyšší teplotě nad 0 °C se vyhřívání zadního skla asi po 10 minutách automaticky vypne.

Jestliže se zadní sklo rozmrazí nebo odmlží dříve, vyhřívání vypněte. Snížená spotřeba proudu působí příznivě na spotřebu pohonných hmot – viz též strana 181.

4 – Vyhřívání sedadla spolujezdce*

Viz kapitola "Vroubkované kolečko pro vyhřívání sedadla řidiče".

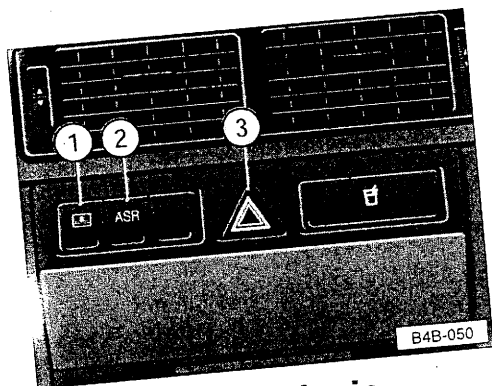

1 – Sluneční žaluzie na zadním skle*

Vytahování a navíjení

Při vytahování, resp. navíjení žaluzie krátce stiskněte tlačítko. Žaluzie přejede do příslušné koncové polohy a v ní se automaticky zastaví. Za pohybu lze žaluzii opakovaným stisknutím tlačítka rozjet v opačném směru. Pokud zapalování během přestavování žaluzie vypnete, žaluzie se zastaví až po dosažení koncové polohy.

Poznámky

- Pokud žaluzii spouštíte vícekrát po sobě, automatická pojistka může vypnout. Žaluzii lze znovu spouštět až po krátké čekací době.
- Protože pružnost materiálu žaluzie při nízkých teplotách klesá, ovládací elektronika se při $-5\text{ }^{\circ}\text{C}$ ve vozidle vypíná. Žaluzii lze opět spouštět, až když teplota ve vozidle vzroste nad uvedenou mezní hodnotu.

2 – Regulace trakčního prokluzu (ASR)* nebo elektronický stabilizační program (ESP)*

ASR, resp. ESP se zapíná automaticky při nastartování motoru. V případě potřeby lze zařízení zapnout nebo vypnout stisknutím tlačítka.

Při vypnutém zařízení svítí kontrolní světlo – viz strana 104.

Další pokyny – viz strana 186 a 187.

3 – Varovná světla

Při zapnutých varovných světlech bliká ve spínači kontrolní světlo.

Kromě toho blikají i obě šipky ukazatelů směru ve sdružených přístrojích.

Zařízení funguje i při vypnutém zapalování.

Při nehodě s aktivací airbagu se automaticky zapnou varovná světla.

Poznámka

Při použití varovných světel respektujte zákonné předpisy.

Páčka ukazatelů směru jízdy a dálkových / tlumených světel

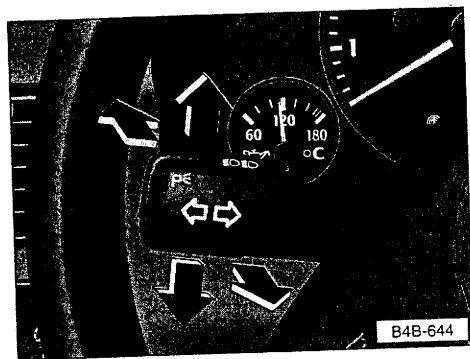

Ukazatele směru jízdy

Ukazatele směru jízdy pracují pouze při zapnutém zapalování.

Pravé ukazatele – páčka nahoru

Levé ukazatele – páčka dolů

Při zapnutých ukazatelích směru jízdy zároveň bliká kontrolní světlo – viz též strana 105.

Po průjezdu zatáčky se ukazatele směru automaticky vypínají.

Použití ukazatelů směru jízdy při změně jízdních pruhů

Páčku lehce přitlačte nahoru nebo dolů a podržte – kontrolní světlo musí blikat.

Dálková / tlumená světla

Dálková světla – páčka dopředu

Tlumená světla – páčka uprostřed

Světelná houkačka

Páčku přitáhněte až na doraz k volantu – rozsvítí se kontrolní světlo dálkových světel.

Parkovací světla

Parkovací světla svítí pouze při vypnutém zapalování.

Parkovací světla vpravo – páčka nahoru

Parkovací světla vlevo – páčka dolů

Poznámky

- Pokud po vytažení klíčku ze zapalování nevypnete světla, zní po otevření dveří řidiče bzučák.
- Při použití výše popsaných signálů a světel respektujte zákonné předpisy.

Regulace rychlosti*

Pomocí tohoto zařízení lze udržovat jakoukoli konstantní rychlost nad asi 40 km/h, pokud to výkon, resp. brzdný účinek motoru umožní. Tím zejména na dlouhých úsecích můžete odlehčit noze na plynu.

Při jízdě ve strmém klesání doporučujeme včas zařadit nižší rychlostní stupeň, aby vozidlo pokud možno nezrychlilo nad zvolenou rychlost.

Pozor

Regulace rychlosti se nesmí používat za hustého provozu a při špatném stavu vozovky (např. náledí, aquaplaning, šterk).

Při rychlostech nad asi 40 km/h a při zapnutém zařízení se nesmí zařadit neutrální poloha bez sešlápnutí pedálu spojky! Motor se vytáčí a za určitých okolností se může poškodit!

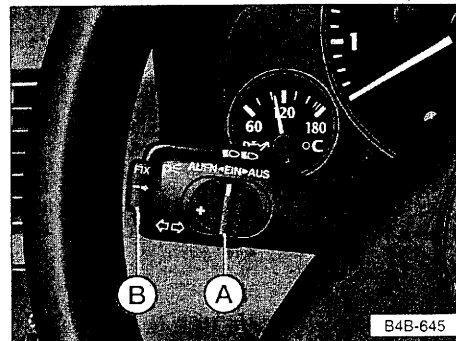

Zařízení se obsluhuje posuvným spínačem **A** a tlačítkem **B** na páčce ukazatelů směru a dálkových světel.

Zapnutí

Regulace rychlosti se zapíná posunutím spínače A do polohy **EIN**.

Zaznamenání rychlosti

Jakmile po zapnutí zařízení dosáhnete požadované rychlosti, krátce stiskněte tlačítko B (**FIX**). Rychlost se bude udržovat.

Pokud chcete rychlost po zaznamenání zvýšit, můžete libovolně sešlápnout plynový pedál. Po uvolnění pedálu zařízení reguluje rychlost opět na uloženou hodnotu.

K tomu však nedojde, pokud je uložená rychlost překročena po dobu delší než 5 minut o více než 10 km/h. Rychlost se pak musí znovu zaznamenat.

Změna rychlosti

Zpomalení

Nastavenou rychlost lze **snížit** tlačítkem B.

Krátkým stisknutím tlačítka se rychlost sníží vždy o 1,5 km/h. Pokud držíte tlačítko stisknuté, rychlost se snižuje automatickým ubíráním plynu. Při uvolnění tlačítka se okamžitá rychlost ukládá.

Pokud tlačítko uvolníte při rychlosti pod asi 40 km/h, paměť se maže. Rychlost se pak může po zrychlení nad 40 km/h znovu zaznamenat tlačítkem B.

Zrychlení

Uloženou rychlost lze bez sešlápnutí plynového pedálu **zvýšit** stisknutím posuvného tlačítka A do polohy **AUFN**.

Krátkým stisknutím posuvného spínače se rychlost zvyšuje vždy o 1,5 km/h. Pokud držíte tlačítko stisknuté, zvyšuje se rychlost automatickým přidáním plynu. Při uvolnění spínače se okamžitá rychlost ukládá.

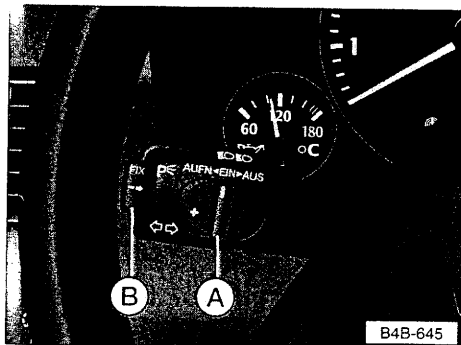

Dočasné vypnutí

Zařízení se **dočasně vypíná** sešlápnutím brzdového nebo spojkového pedálu, nebo posunutím spínače A do polohy **AUS** (ne do aretační polohy).

Právě uložená rychlost zůstává zachovaná.

Zaznamenaná rychlost se **obnoví** po uvolnění brzdového nebo spojkového pedálu posunutím tlačítka A na doraz doleva (**AUFN**).

Pokud nebyla při dočasném vypnutí uložena žádná rychlost, lze rychlost nastavit spínačem A takto:

U vozidel se **zážehovým motorem** posuňte spínač A krátce na doraz doleva, potom opět doleva a držte ho tak dlouho, až dosáhnete požadovanou rychlost jízdy.

U vozidel se **vznětovým motorem** stačí zatlačit spínač A na doraz doleva a podržet ho tak dlouho, až dosáhnete požadovanou rychlost jízdy. Uvolněním spínače se rychlost uloží.

Pozor

Zaznamenaná rychlost se smí obnovit pouze tehdy, není-li příliš vysoká pro aktuální dopravní podmínky.

Úplné vypnutí

Zařízení se **úplně vypíná** posunutím spínače A až na doraz doprava (v aretační poloze **AUS**) nebo – u stojícího vozidla – po vypnutí zapalování.

Stěrače a ostřikovače

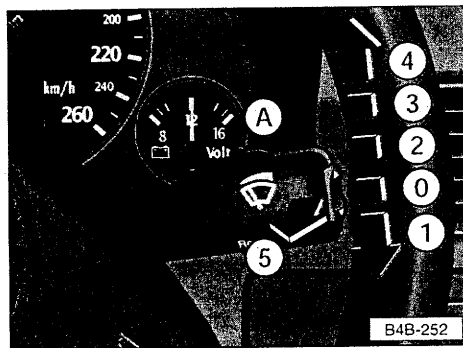

Stěrače a ostřikovače čelního skla pracují jen při zapnutém zapalování.

Za mrazu se před prvním spuštěním stěračů přesvědčte, zda nepřimrzly!

Trysky ostřikovačů se vyhřívají při zapnutém zapalování.

1 – Jednorázové setření skla

0 – Vypnuto

2 – Stírání v cyklech

Ovládacím kolečkem **A** lze měnit délku intervalu ve stupních.

Pauzy se v jednotlivých stupních regulují podle rychlosti jízdy.

3 – Pomalé stírání

4 – Rychlé stírání

5 – Omývací automatika

Páčku přitáhněte k volantu – stěrače i ostřikovače pracují.

Když podržíte páčku v této poloze déle než 1 sekundu, při zapnutých světlech se aktivuje i čisticí zařízení světlometů*.

Páčku uvolněte – ostřikovače přestanou pracovat, stěrače pokračují ještě asi 4 sekundy.

Ostřikovače světlometů*

Při zapnutých světlech se při každém omytí čelního skla čistí rovněž skla světlometů.

Při každém omývání se trysky ostřikovačů vysunou tlakem vody.

V pravidelných intervalech, například při čerpání pohonných hmot, je vhodné odstranit ze skel nalepenou nečistotu (např. hmyz).

Aby byla zajištěna funkce zařízení i v zimě, odstraňujte z trysek nánosy sněhu nebo ledu například rozmrazovacím sprejem.

Plnění nádržky ostřikovačů je popsáno na straně 226.

Opení a větrání

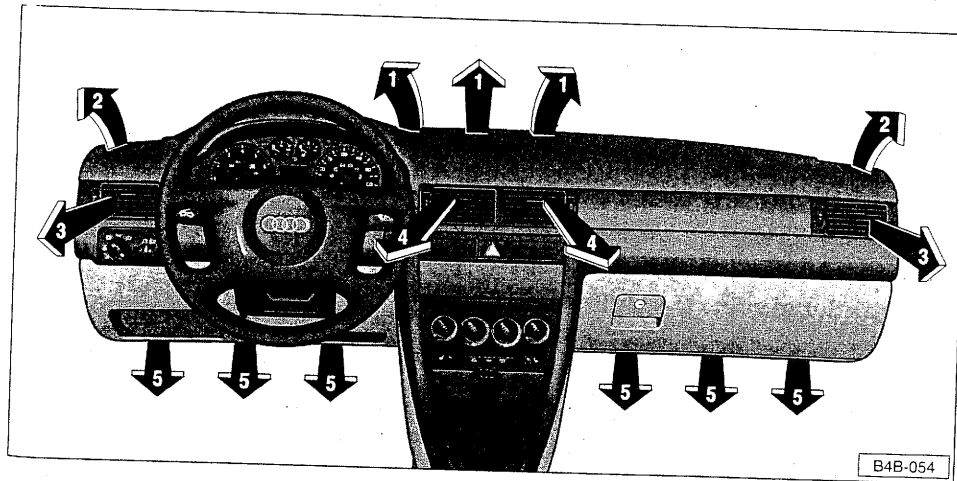

Přívody vzduchu

Na obrázku jsou znázorněny přívody vzduchu v oblasti přístrojové desky.

Ze všech přívodů proudí ohřátý nebo neohřátý čerstvý vzduch.

Rozdělení vzduchu ke všem přívodům se řídí otočným regulátorem C – viz obrázek na následující straně.

Přívody 2 se mohou zavírat nebo otevírat samostatně šoupátky na bocích.

Přívody 3 a 4 se otevírají a zavírají samostatně vroubkovanými kolečky na bocích.

Směr proudění vzduchu z přívodů lze nastavovat ve vodorovném i svislém směru. Horní přívody 2 nelze nastavovat.

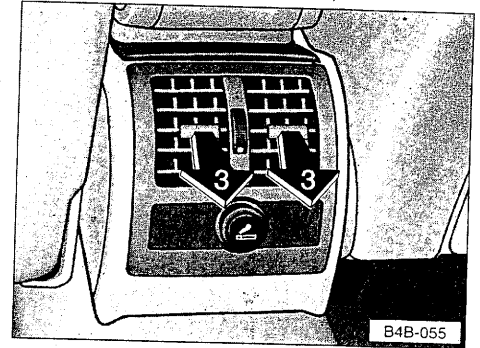

Obrázek znázorňuje přívody vzduchu v zadní středové konzole.

Do přívodů se v každé poloze otočného regulátoru C (viz následující strana) přivádí vzduch.

Přívody vzduchu pro vyhřívání oblasti nohou u zadních sedadel jsou pod předními sedadly. Ovládají se společně s přívody 5.

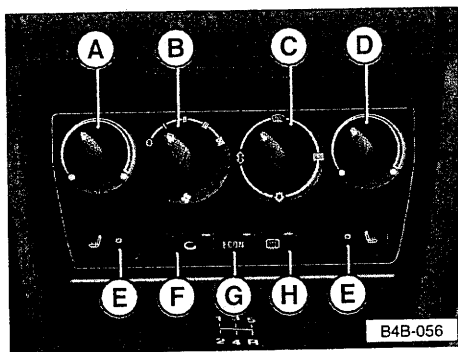

Ovládací prvky

A – Otočný regulátor teploty na straně řidiče

Teplotu na straně řidiče lze plynule zvyšovat otáčením regulátoru ve směru hodinových ručiček.

B – Otočný regulátor větráku

Průtok vzduchu lze regulovat ve čtyřech stupních.

V poloze 0 je přívod vzduchu přerušen.

C – Otočný regulátor rozdělení vzduchu

↓ Proud vzduchu do oblasti nohou

Přívody 5 jsou otevřené.

Aby do oblasti nohou proudilo veškeré množství vzduchu, musí být přívody 3 a 4 zavřené.

↕ Proud vzduchu k čelnímu sklu, bočním sklům a do oblastí nohou

Přívody 1, 2 a 5 jsou otevřené.

☰ Proud vzduchu k čelnímu sklu

Přívody 1 a 2 jsou otevřené.

V této poloze nelze zapnout tlačítko recirkulace vzduchu. Pokud byl předtím aktivován režim recirkulace vzduchu, zařízení se automaticky přepne na režim čerstvého vzduchu.

☰ Proud vzduchu z přívodů

Přívody 5 jsou zavřené. Vzduch proudí z přívodů 3 a 4.

V uvedených polohách otočného spínače vždy proudí určité množství zbytkového vzduchu také z ostatních přívodů.

D – Otočný regulátor teploty na straně spolujezdce

Teplotu na straně spolujezdce lze plynule zvyšovat otáčením regulátoru ve směru hodinových ručiček.

E – ☰ Vyhřívání sedadel*

Viz strana 136.

F – ↻ Režim recirkulace vzduchu

V režimu recirkulace vzduchu se zavírá přívod vzduchu zvenčí a vzduch cirkuluje v prostoru pro cestující. To zamezuje vniknutí zplodinami znečištěného vnějšího vzduchu do interiéru vozidla. V tomto režimu nejezděte příliš dlouho.

Pokud se skla zamlžují, okamžitě opakovaným stisknutím tlačítka vypněte režim recirkulace vzduchu nebo zvolte polohu spínače ☰.

Ve stisknutém tlačítku svítí dioda.

G – ECON (Economy)

(pouze u vozidel se vznětovým motorem)

Při vyšších teplotách pod asi +5 °C se automaticky zapíná přídatné topení. Stisknutím tlačítka ECON lze přídatné topení vypnout, a tak šetřit pohonné hmoty. Viz též strana 158.

Ve stisknutém tlačítku svítí dioda.

H – ☰ Vyhřívání zadního skla

Viz strana 136.



Pokyny k nastavení

Rozmrazení čelního skla a bočních skel



- Otočte spínač B na stupeň III.
- Otočte spínače A a D až na doraz ve směru hodinových ručiček.
- Otočte spínač C do polohy .

Udržování čelního skla a bočních skel v nezamrzném stavu

Pokud se za vysoké vlhkosti vzduchu, např. za deště, skla zamrzí, doporučujeme následující nastavení:



- Otočte spínač B do polohy III nebo IIII.
- Spínače A a D, je-li to nutné, pootočte nahoru do oblasti topení.
- Otočný spínač C nastavte podle potřeby mezi  a .
- Přívody 4 uzavřete.
- Nejsou-li zadní sedadla obsazena, doporučujeme zavřít přívody ve středové konzole.

Co nejrychlejší zahřátí vozu

- Otočte spínač B do polohy III.
- Otočný spínač C nastavte mezi  a .
- Spínače A a D otočte až na doraz ve směru hodinových ručiček.
- Otevřete přívody 3 a 4.

Pohodlné vyhřívání vozu

Nejsou-li skla již zamrznutá a byla-li již dosažena požadovaná teplota, doporučujeme následující nastavení:

- Otočte spínač B do polohy II nebo III.
- Otočte spínače A a D na požadovaný topný výkon.
- Otočte spínač C do polohy  nebo .
- Přívody 3 a 4 nastavte podle přání.

Větrání (režim čerstvého vzduchu)

Při následujícím nastavení proudí z přívodů 3 a 4 neohřátý čerstvý vzduch:

- Otočte spínač B na požadovaný stupeň (stupeň IIII pro maximální průtok vzduchu).
- Otočte spínače A a D až na doraz doleva.
- Otočte spínač C do polohy .
- Otevřete přívody 3 a 4.

V případě potřeby lze regulátor C otočit i do jiné polohy.

Všeobecné pokyny

- Aby topení i větrání pracovalo bezchybně, nesmí být otvor pro nasávání vzduchu před čelním sklem zanesen ledem, sněhem nebo listím.
- Aby se zamezilo zamrznutí skel, mějte za nižších rychlostí jízdy větrák stále zapnutý na nízký stupeň.

Klimatizace*

● Znečištění vnějšího vzduchu (např. prach, pyl atd.) se silně redukuje, resp. zachycuje ve filtru na emise (filtr na částice a filtr s aktivním uhlím), resp. v režimu recirkulace vzduchu.

● Vložku filtru na emise je nutno měnit v intervalech udaných v servisním plánu, aby nedošlo k omezení výkonu topení a větrání.

Jestliže se účinek filtru při provozu vozidla v silně znečištěném prostředí předčasně sníží, je nutné vložku filtru vyměnit i mezi uvedenými intervaly.

● Vzduch přiváděný do vozidla proudí celým jeho vnitřkem a je odváděn větracími štěrbinami pod zadním sklem. Proto se tyto štěrbinové desky nesmějí zakrýt oděvy apod.

Klimatizace automaticky vytváří ve vozidle rovnoměrné prostředí.

Za tím účelem se automaticky mění teplota přiváděného vzduchu, otáčky větráku (množství vzduchu) i rozdělení vzduchu. Tento automaticky naprogramovaný postup lze v případě potřeby ovlivnit ručně.

Obrázek na následující straně znázorňuje ovládací prvky pro řidiče a spolujezdce ve středové konzole. V levém displeji se zobrazuje zvolená teplota pro stranu řidiče, v pravém pro stranu spolujezdce. Teplota se volí tlačítky + a - pod příslušným displejem.

Doporučené standardní nastavení pro všechna roční období:

Po zapnutí zapalování

● zvolte teplotu **22 °C (71 °F)**,

● **stiskněte tlačítko AUTO.**

Při tomto nastavení dosáhnete příjemného klimatu ve vozidle nejrychleji.

Toto nastavení měňte pouze tehdy, vyžaduje-li to Vaše osobní pohodlí.

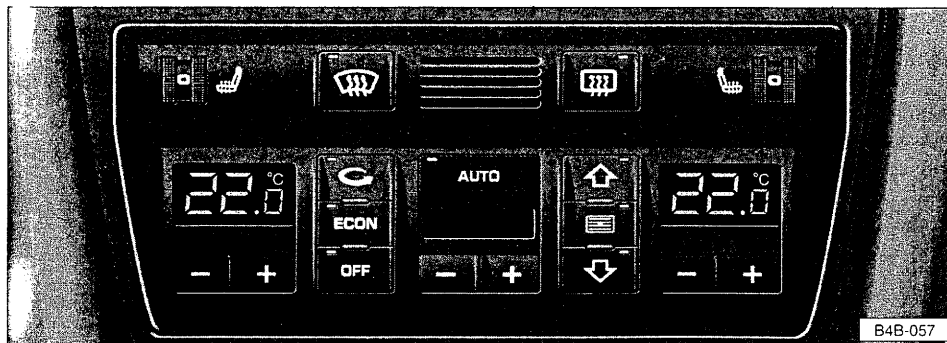

Ovládací prvky

Funkce se zapínají a vypínají tlačítky. Při zapnuté funkci svítí v tlačítku svítivá dioda.

AUTO – Automatický režim (standardní provoz)

Teplota vzduchu, jeho množství a rozdělení se řídí automaticky, čímž se co nejrychleji dosahuje, resp. rovnoměrně udržuje požadovaná teplota ve vozidle. Výkyvy vnější teploty, stejně jako vliv teploty na přímém slunci, se automaticky vyrovnávají.

- + Volba teploty

Teplotu uvnitř vozidla lze nastavovat od 18 °C (64 °F) do 29 °C (84 °F). V koncových polohách LO a HI se teplota nereguluje. Zařízení pak běží trvale s maximálním chladičím, resp. topným výkonem.

Údaj teploty lze přepínat mezi °C a °F:

Stiskněte **tlačítko**  a držte ho. Potom stiskněte tlačítko **+** levé předvolby teploty.

– Odmrazování

Čelní sklo a boční skla se odmráží, resp. odmlžují co nejrychleji.

Regulace teploty probíhá automaticky. Maximální množství vzduchu proudí převážně z přívodů 1 a 2. Viz kapitola “Přívody vzduchu” na straně 149.

Stisknutím tohoto tlačítka se vypíná režim recirkulace vzduchu i režim Economy.

– Režim recirkulace vzduchu

V režimu recirkulace vzduchu je přívod vnějšího vzduchu zavřený a vzduch obíhá uvnitř vozidla. Tím lze zabránit vniknutí vnějšího vzduchu znečištěného zplodinami do vozidla. V této poloze nejezděte příliš dlouho.

Pokud se skla zamlžují, neprodleně zvolte programovou polohu .

ECON – Economy

Pro úsporu pohonných hmot lze chladicí agregát (kompresor) vypnout. Při vypnutém kompresoru je však regulační komfort zařízení omezený.

Pokud se ve vozidle příliš oteplí, nebo se skla zamlžují, opět zapněte kompresor tlačítkem ECON, resp. stiskněte tlačítko AUTO.

U vozidel se vznětovým motorem se stisknutím tohoto tlačítka vypíná přídavné topení a tím se šetří palivo. Viz strana 158.

OFF – Vypnutí klimatizace

Stisknutím tohoto tlačítka se klimatizace vypíná. Přívod vnějšího vzduchu je uzavřen.

Zařízení lze **znovu zapnout** některým z tlačítek AUTO, větráku, teploty nebo rozdělení vzduchu i opakovaným stisknutím tlačítka OFF.

- + Otáčky větráku



Těmito tlačítky lze zvyšovat, resp. snižovat otáčky větráku (množství vzduchu) dané ovládací automatikou. Okamžité otáčky se indikují segmenty mezi tlačítky.

Stisknete-li minusové tlačítko při nejnižším stupni větráku, zařízení se vypne. Přívod vnějšího vzduchu je zablokován.

– Vyhřívání zadního skla

Viz strana 136.

Tlačítka rozdělení vzduchu

Tlačítky ,  a  lze ručně měnit rozdělení vzduchu řízené programem. Tlačítka lze zapínat jednotlivě i v kombinaci.

Má-li se rozdělení vzduchu řídit opět automaticky, je nutné příslušné funkce vypnout jednotlivě, nebo stisknutím tlačítka AUTO.

– Vzduch ke sklům

Veškeré množství vzduchu proudí z přívodů 1 a 2. Na rozdíl od provozního režimu  se množství vzduchu nēzvyšuje.

– Vzduch z přístrojové desky

Všechn vzduch proudí z přívodů 3 a 4 v přístrojové desce i v zadní středové konzole.

– Vzduch do oblasti nohou

Všechn vzduch proudí z přívodů 5 a z přívodů pod předními sedadly.

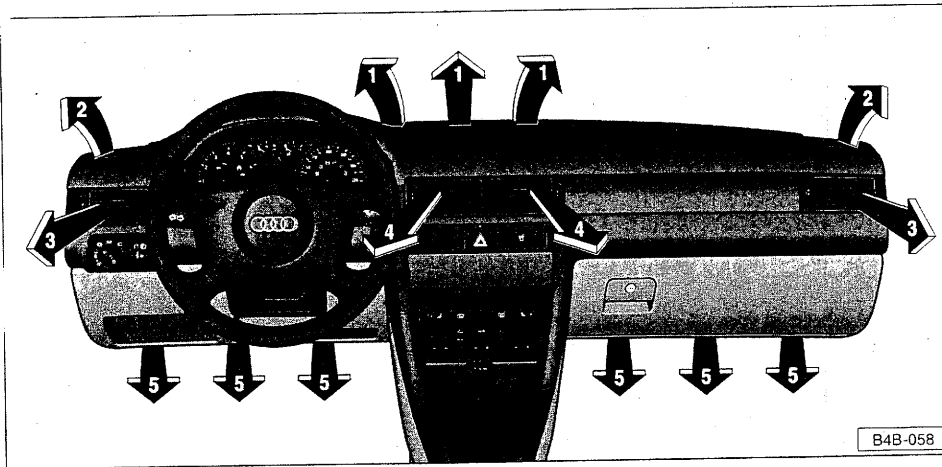

B4B-058

Přívody vzduchu

Přívody vzduchu se v závislosti na zvoleném provozním režimu řídí automaticky, nebo ručně.

Na obrázku jsou znázorněné přívody vzduchu v oblasti přístrojové desky.

Z přívodů proudí ohřátý nebo neohřátý, čerstvý nebo chlazený vzduch.

Přívody 2 se mohou zavírat nebo otevírat samostatně šoupátky na bocích.

Přívody 3 a 4 se otevírají a zavírají samostatně vroubkovanými kolečky na bocích.

Směr proudění vzduchu z přívodů lze nastavit ve vodorovném i svislém směru. Horní přívody 2 nelze přestavovat.

Poznámka

Pracuje-li klimatizace v režimu chlazení, proudí vzduch převážně z přívodů 3 a 4. Aby mohl být interiér vozidla dostatečně chlazen, nikdy přívody 3 a 4 úplně nezavírejte.

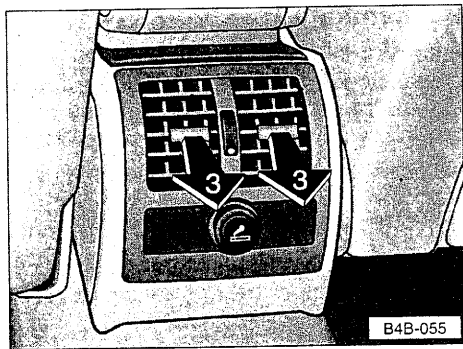

Na obrázku jsou znázorněné přívody vzduchu vzadu ve středové konzole.

Přívody se ovládají automaticky.

Přívody vzduchu pro vyhřívání prostoru nouhou u zadních sedadel jsou pod předními sedadly. Ovládají se společně s přívody 5.

Solární větrák / solární střecha*

Větrák vozidel s posuvnou sluneční střechou se po vypnutí zapalování při dostatečném slunečním svitu automaticky přepíná na solární pohon. Motor větráku je pak napájen proudem ze solárních článků a přivádí do vozidla čerstvý vzduch. Pro optimální větrání však musí být přívody 3 a 4 otevřené.

Větrání funguje pouze při zavřené, resp. vyklopené střechě.

Pokud jste vypnuli vozidlo v režimu recirkulace vzduchu, klimatizace se automaticky přepne na režim čerstvého vzduchu.

Nastavení podle klíčku

Aktuální nastavení klimatizace se z důvodů komfortního ovládání automaticky ukládá.

Jestliže např. jiný uživatel Vašeho vozidla změní nastavení klimatizace, při zapnutí zapalování se zařízení vrátí automaticky zpět na nastavení přiřazené Vašemu klíčku.

To však předpokládá, že předchozí uživatel nepoužil Váš, ale jiný klíček, jinak se provedené nastavení přiřadilo Vašemu klíčku.

Jestliže tedy vozidlo používá více osob, měl by mít každý svůj vlastní klíček, aby se klimatizace vždy přepnula do preferovaného nastavení.

Všeobecné pokyny

- Za nízkých vnějších teplot se větrák s výjimkou odmrazovací polohy zapíná na vyšší otáčky teprve tehdy, když chladicí kapalina dosáhne dostatečné teploty.
- Aby se nesnižoval topný, resp. chladicí výkon a zamezilo se zamřívání skel, nesmí být nasávání vzduchu před čelním sklem zanesené ledem, sněhem nebo listím.

● Při rozjezdu na plný plyn se kompresor klimatizace krátkodobě vypíná, aby motor mohl podat plný výkon.

● Aby bylo zajištěné chlazení motoru při jeho extrémním zatížení, může se kompresor samočinně vypnout.

● Za nízkých vnějších teplot se kompresor automaticky vypíná. Nelze ho pak zapnout ani tlačítkem AUTO.

● Při chlazení klesá ve vozidle vlhkost vzduchu, aby se nezamrzovala skla.

● Klimatizace pracuje neúčinněji tehdy, jsou-li okna a posuvná / výklopná střeška* zavřená.

Pokud se však vnitřek stojícího vozidla v důsledku slunečního záření silně zahřeje, lze chladnutí urychlit otevřením oken.

● Za vysokých vnějších teplot a vysoké vlhkosti vzduchu může z výparníku odkapávat zkondenzovaná voda a vytvářet pod vozidlem kaluže. To je normální a není to příznakem netěsnosti.

● Znečištění vnějšího vzduchu (např. prach, pyl atd.) zachycuje filtr na emise (filtr na částice a filtr s aktivním uhlím), resp. se klimatizace automaticky přepíná do režimu recirkulace vzduchu.

● Vložku filtru na emise je nutné měnit v intervalech udaných v servisním plánu, aby nedošlo k omezení výkonu klimatizace.

Jestliže se účinek filtru při provozu vozidla v silně znečištěném prostředí sníží předčasně, je nutné vložku filtru vyměnit i mezi uvedenými intervaly.

● Vzduch přiváděný do vozidla proudí celým jeho vnitřkem a je odváděn větracími štěrbinami pod zadním sklem. Proto se tyto štěrbinové nesmějí zakrývat oděvy apod.

● Máte-li podezření, že v zařízení došlo k závadě, okamžitě přepněte na režim ECON – tak zabráníte dalšímu poškození klimatizace – a nechte ji zkontrolovat v některém ze servisů Audi.

Teprve potom lze klimatizaci opět uvést do provozu.

● Servisní práce na klimatizaci Audi vyžadují speciální odborné znalosti a zvláštní nářadí.

Při závadě na zařízení proto vyhledejte některý ze servisů Audi.

Přídavné topení / větrání*

Přídavné topení pracuje nezávisle na motoru ve spojení s topným a větracím systémem, resp. s klimatizací. Je určeno především k vytápění vnitřku vozidla a za mrazu usnadňuje rozmrazování skel. Kromě toho předehřívá chladicí kapalinu a tím za velmi nízkých teplot usnadňuje spouštění motoru.

Topení lze používat u stojícího vozidla i za jízdy (například při zahřívání motoru).

Přídavné topení lze používat i jako **přídavné větrání**. To může účinně snižovat teplotu uvnitř vozidla zaparkovaného na slunci.

Přídavné topení / větrání lze spouštět přímo rádiovým dálkovým ovládním, nebo v naprogramovaný čas. Obsluha / programování se provádí prostřednictvím nabídky **Standheizung** (přídavné topení), resp. **Standlüftung** (přídavné větrání) informačního systému řidiče.

Dobu provozu topení, resp. větrání lze nastavovat v krocích po 5 minutách mezi 30 (před nastavením) a nejvýše 60 minutami. Poté se zařízení vypne.

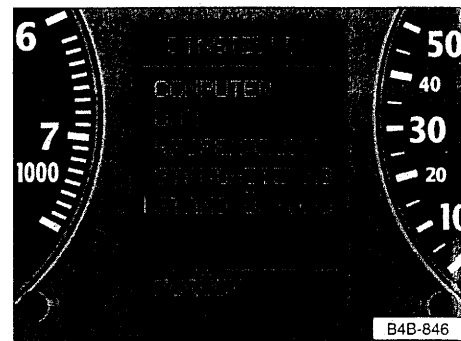

Programování zařízení

Přídavné topení / větrání se nastavuje na displeji informačního systému řidiče. U stojícího vozidla vyvolejte **počáteční nabídku** v informačním systému řidiče. Viz strana 113.

Z počáteční nabídky se dostanete prostřednictvím položek **Einstellen** → **Standheizung** (nastavení → přídavné topení), resp. **Einstellen** → **Standlüftung** (nastavení → přídavné větrání) do požadované nabídky nastavení. Viz obrázek.

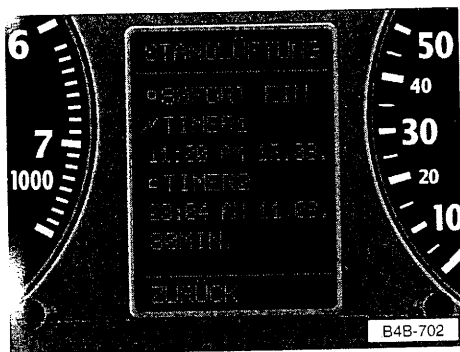

B4B-702

Nastavuje se knoflíkem ve středové konzole tak, jak je popsané v následujícím textu.

Lze nastavit **Sofort ein** (okamžitě zapnuto), **Timer 1** (časovač 1) a **Timer 2** (časovač 2).

Provedte svůj výběr:

✓ Fajfka – ano; čtvereček – ne.

Kromě toho jsou možná tato nastavení:

- Doba spuštění (hodiny, minuty)
- Datum (den, měsíc)
- Trvání (30 – 60 minut)

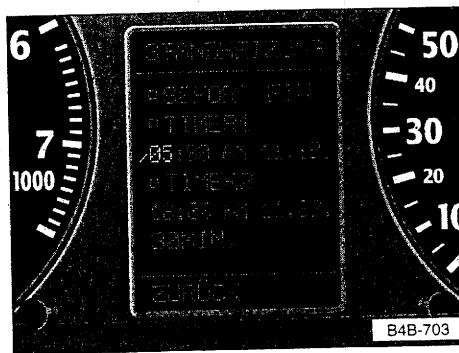

B4B-703

Nastavení časovače

Hodiny / minuty / datum

Do režimu nastavení časovače se dostanete volbou řádku času / data spuštění pod položkami **Timer 1** (časovač 1), resp. **Timer 2** (časovač 2) – viz obrázek. Po potvrzení výběru knoflíkem začne blikat údaj hodin.

Nyní nastavte hodiny a hodnotu potvrďte → údaj minut začne blikat. Nyní nastavte minuty (minuty lze nastavovat pouze v krocích po 5 minutách.)

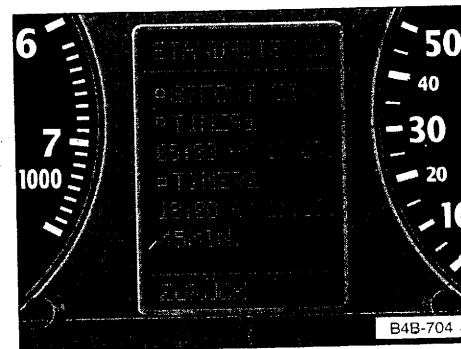

B4B-704

Potvrďte nastavení minut → datum (den) začne blikat.

Nastavte den a nastavení potvrďte → začne blikat měsíc.

Nyní nastavte měsíc a rovněž ho potvrďte.

Doba provozu (min.)

Otočte výběrovou šipku před dobu provozu (viz obrázek) a volbu potvrďte. Potom nastavte dobu v krocích po 5 minutách a nastavení potvrďte knoflíkem.

Dobu provozu přídavného topení a přídavného větrání lze nastavit nezávisle.

Nastavená doba provozu pro právě aktivovaný časovač platí i pro funkci okamžitého topení, resp. větrání.

Opuštění nabídky nastavení

Chcete-li časovač před opuštěním nabídky nastavení aktivovat, umístěte výběrovou šipku před příslušný časovač a volbu potvrďte nastavením fajfky (✓).

Pro opuštění nabídky musíte otočit výběrovou šipku před položku **Zurück** (zpět) a potom stisknout knoflík. Nabídka se vrátí zpět do úrovně **Einstellen** (nastavit).

Poznámky

● Přídavné topení a přídavné větrání lze naprogramovat nejvýš na 30 dní dopředu. Jestliže tuto dobu překročíte, po zadání neplatného data se nastavení změní na maximální možné datum.

● Při nastavování nové fajfky se předchozí ruší.

● Jestliže nastavíte již uplynulé datum, nastavení se vrátí zpět na údaj dne (dnešní datum). K tomu dojde tehdy, když je nastavovaný čas (časovač) větší než aktuální denní čas.

Je-li zadávaný čas (časovač) menší než aktuální denní čas, údaj se automaticky změní na zítřejší datum.

Aktivace časovače

Pokud jste požadovaný časovač neaktivovali již při nastavení doby spuštění, vyvolejte u stojícího vozidla **počáteční nabídku** v informačním systému řidiče.

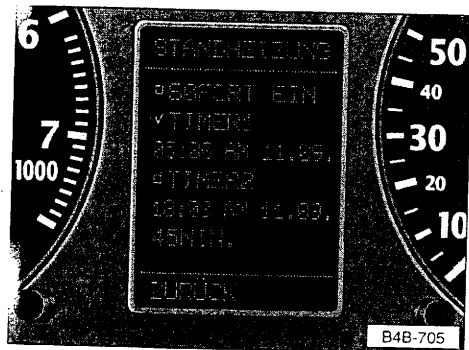

Zadejte **Einstellen** → **Standheizung** (*nastavení* → *přídavné topení*), resp. **Einstellen** → **Standlüftung** (*nastavení* → *přídavné větrání*). Poté se na displeji zobrazí nabídka nastavení.

Nastavením fajfky aktivujete časovač 1, resp. časovač 2. Přídavné topení / větrání se pak automaticky zapne v naprogramovanou dobu.

Mějte na paměti:

Oba časovače nelze aktivovat současně. Rovněž nelze současně aktivovat jeden časovač přídavného topení a jeden časovač přídavného větrání.

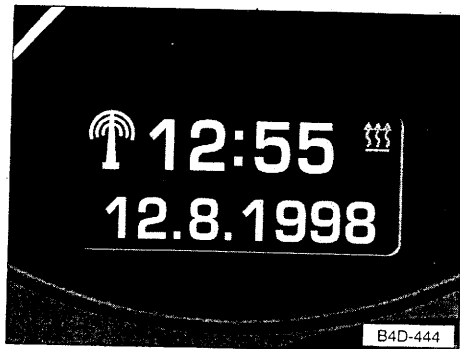

Když např. nastavíte fajfku před časovač přídavného topení, stávající fajfka před časovačem přídavného větrání se vymaže.

Kontrolní symboly

Aktivované časovače se zobrazují na displeji digitálních hodin takto:

☰ – Přídavné topení

☼ – Přídavné větrání

Symbole blikají, když přídavné topení, resp. větrání právě pracuje.

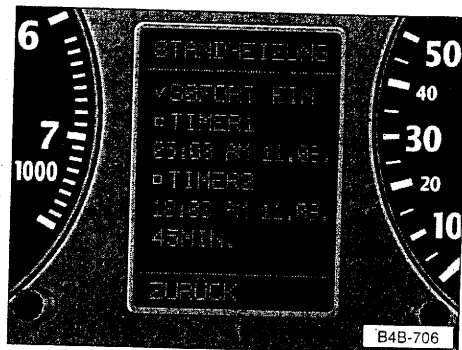

Okamžité topení / větrání

Zařízení lze uvést do provozu okamžitě prostřednictvím nastavení v nabídce, ale také rádiovým dálkovým ovládním.

Přídavné topení, resp. větrání běží po okamžitém spuštění tak dlouho, jak je naprogramováno v příslušné nabídce.

Spuštění prostřednictvím nabídky

Vyvolejte počáteční nabídku a zadejte **Einstellen** → **Standheizung** (*nastavení* → *přídavné topení*), resp. **Einstellen** → **Standlüftung** (*nastavení* → *přídavné větrání*). Na displeji se zobrazí nabídka nastavení.

V nabídce zvolte řádek **Sofort ein** (*okamžitě zapnutí*) a výběr zadejte knoflíkem. Na místo čtverečku se zobrazí fajfka (**Sofort ein** – *okamžitě zapnutí*) – viz obrázek. Případně aktivovaný časovač se při tom maže.

Spuštění rádiovým dálkovým ovládáním

Stiskněte spouštěcí tlačítko rádiového dálkového ovládání.

Zapne se posledně aktivovaná funkce (přídavné topení, resp. přídavné větrání).

Vypnutí okamžitého topení / větrání

V nabídce zvolte položku **Sofort ein** (*okamžitě zapnutí*) a výběr zadejte. Na místo fajfky se zobrazí čtvereček (**Sofort ein** – *okamžitě zapnutí*).

Poznámky

- Pro provoz přídavného topení / větrání není potřebné **žádné** zvláštní nastavení klimatizace. Přesto doporučujeme otevřít přířívody vzduchu – viz strana 149. Přířívody se ovládají automaticky
- Po každém vypnutí přídavného topení doobíhá krátkou dobu oběžné čerpadlo a větrák spalinového vzduchu pro rychlejší chlazení topného agregátu. Větrák topení, resp. klimatizace se vypíná okamžitě.
- Když hladina paliva v nádrži klesne do oblasti rezervy a rozsvítí se symbol čerpacího stojanu v systému vlastní kontroly, přířívod paliva k přídavnému topení se přeruší.

- Abyste šetřili akumulátor, nepoužívejte přídavné topení opakovaně.

- Přídavné topení / větrání se při nedostatečně nabitém akumulátoru automaticky předčasně vypíná.

Pozor

- **Přídavné topení musí být v uzavřených prostorech a při čerpání pohonných hmot vypnuté.**

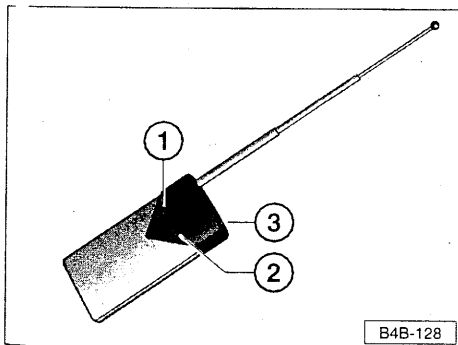

Rádiové dálkové ovládání přídavného topení / větrání

Dálkovým ovládáním lze zapínat a vypínat přídavné topení / větrání ze vzdálenosti až asi 600 m na volném prostranství. V městské zástavbě počítejte se snížením dosahu. V případě potřeby si můžete nechat v servisu Audi naprogramovat pro Vaše zařízení druhý vysílač.

Pro optimální příjem musí být na vozidle našroubovaná anténa.

Zapnutí

- Anténu rádiového dálkového ovládání úplně vytáhněte.
- Stiskněte spouštěcí tlačítko 1 rádiového dálkového ovládání. Kontrolní světlo zapnutí 3 bliká nejprve 3x rychle, potom asi 30 sekund pomalu. V nabídce nastavení informačního systému řidiče se pak automaticky převezme **✓ Sofort ein** (*okamžité zapnutí*).

Zapne se poslední aktivovaná funkce (přídavné topení, resp. přídavné větrání).

- Anténu opět zasuňte.

Přídavné topení / větrání běží po dobu nastavenou v příslušné nabídce.

Poznámka

Chcete-li po uplynutí délky provozu znovu spustit přídavné topení / větrání **dříve než hodinu po posledním zapnutí**, musíte nejprve stisknout vypínací tlačítko 2 a teprve potom spouštěcí tlačítko 1.

Vypnutí

- Anténu rádiového dálkového ovládání úplně vytáhněte.
- Stiskněte vypínací tlačítko 2. Kontrolní světlo zapnutí 3 rádiového dálkového ovládání zabliká ještě asi 3x.
- Anténu opět zasuňte.

Kontrolní světlo vysílače 3 rádiového dálkového ovládání však bliká dál až do vypnutí určeného dobou provozu přídavného topení / větrání.

Poznámky

- Pokud kontrolní světlo vysílače při zapnutí, resp. vypnutí neblíká, vyměňte baterie.
- Přídavné topení / větrání lze vypnout i prostřednictvím nabídky nastavení **Standheizung** (*přídavné topení*), resp. **Standlüftung** (*přídavné větrání*) v informačním systému řidiče. Odstraňte fajfku (✓) před položkou **Sofort ein** (*okamžité zapnutí*) a nastavte čtvereček (□).
- Jestliže jste spustili přídavné topení / větrání prostřednictvím nabídky **Sofort ein** (*okamžité zapnutí*), rádiovým dálkovým ovládaním ho nelze vypnout.

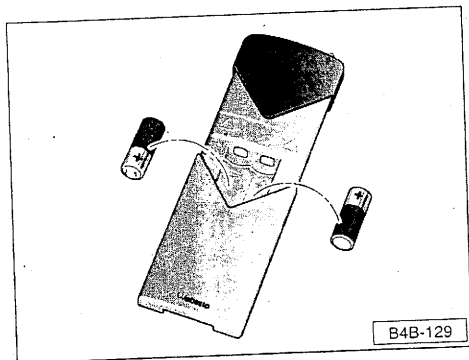

Výměna baterií

- Zatáhněte kryt baterií dálkového ovládní dozadu ve směru šipky.
 - Vyměňte baterie. Správná poloha baterií je vyznačena na dně přihrádky.
- Náhradní baterie (1,5 V) musí odpovídat specifikacím originálních baterií.
- Zavřete kryt baterií.



Vybité baterie odstraňte ekologicky.

Schválení vysílačky

Dálkové ovládání splňuje všechna schvalovací kritéria a bylo schváleno pro provoz Spolkovým úřadem pro schvalování telekomunikačních zařízení ve Spolkové republice Německo.

Všechny součásti jsou označeny podle předpisů platných v příslušné době.

Stávající schválení je základem pro schválení v dalších zemích.

Přídavné topení

Pro rychlejší zahřátí vnitřního prostoru jsou vozidla s přeplňovaným vznětovým motorem vybavena přídavným topením.

Přídavné topení se při vnějších teplotách pod asi +5 °C a při běžícím motoru automaticky zapíná a vypíná v závislosti na teplotě chladicí kapaliny.

Pro úsporu paliva lze přídavné topení, resp. klimatizaci vypnout i při vnějších teplotách pod asi +5 °C tlačítkem ECON nebo klimatizace.

Posuvná / výklopná střecha*

Střechu lze při zapnutém zapalování otevřít a zavírat otočným spínačem vedle vnitřního světla (viz obrázek), resp. zatlačením a vytažením spínače.

Posuvná střecha funguje do asi deseti minut po vypnutí zapalování. Teprve po **otevření a opětovném zavření dveří řidiče** se spínač střechy vyřazuje z provozu.

Pozor

Střechu zavírejte opatrně!

Nepozorné nebo nekontrolované zavírání střechy může způsobit pohmožděniny. Proto při opouštění vozidla vždy vyjměte klíček ze zapalování.

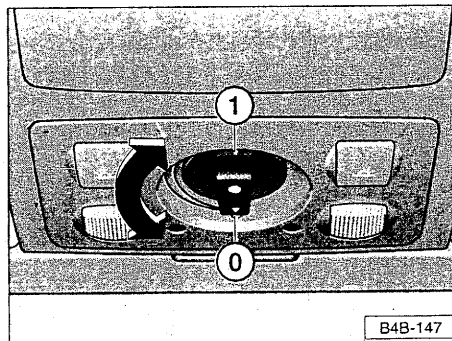

Ovládání střechy

Otevírání

Spínač otočte ve směru šipky **1**.

Lze zvolit i libovolné mezipolohy.

V dráze otáčení spínače je znatelný aretační bod. Pro největší pohodlí během jízdy s otevřenou střechou Vám doporučujeme otvírat posuvnou střechu pouze k tomuto bodu.

Zavírání

Spínač otočte ve směru šipky **0**.

Vyklopení

Krátkým stisknutím spínače se výklopná střecha otevírá, resp. krátkým zatažením spínače zavírá. Delším stisknutím, resp. zatažením spínače lze střechu nastavit do libovolné polohy.

Poznámky

- Posuvná střecha je vybavená jističem. Pokud ji nelze v normálním provozu zavřít, můžete ji zavřít zatažením spínače.

- Při odsouvání skleněné střechy se zároveň automaticky otevírá posuvná sluneční clona. Podle přání ji při zavřené střechě můžete zavřít ručně.

Parkujete-li s Vaším vozidlem na slunci, doporučujeme sluneční clonu zavřít.

Zejména při zavřené sluneční cloně nezapomeňte při parkování nebo při náhlém dešti zavřít také výklopnou střechu.

Komfortní zamykání

Posuvnou střechu lze zavírat i při zamykání vozidla ve dveřích řidiče:

Klíček držte v zamykací poloze, resp. tlačítko rádiového dálkového ovládání tiskněte tak dlouho, dokud se střecha nezavře.

Respektujte varovné pokyny na straně 25!

Solární posuvná / výklopná střecha*

Ovládání střechy odpovídá výše uvedenému popisu. Solární články ve střechě dodávají proud pro pohon větráku klimatizace. Viz strana 150.

Vnitřní obložení je pevně spojené se solární střechou a nelze ho posouvat samostatně.

Nouzové ovládání

Při závadě na zařízení lze střechu zavřít klíčkou – viz obrázek vpravo. Klička je na vnitřní straně krytu pojistek – viz strana 244.

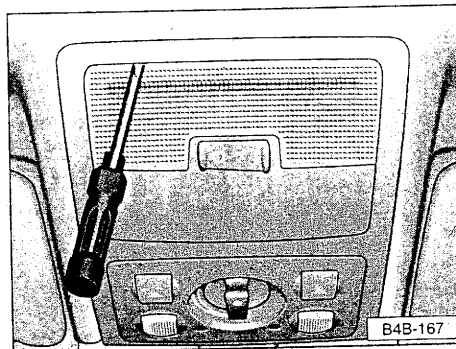

Pro přístup k servomotoru posuvné střechy je nutné demontovat vnitřní světlo (sklo i pouzdro) takto:

- Nasadíte šroubovák z palubního nářadí plochou stranou na zadní stranu skla světla a sklo opatrně odpáčete dolů.
- Šroubovák (jak je rovněž naznačeno výše) nasadíte do štěrbin mezi pouzdem světla a rámem vzadu a pouzdro opatrně vypáčete.

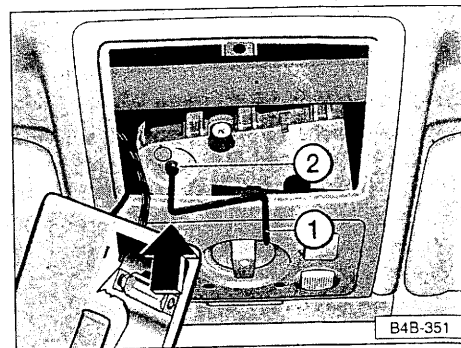

Zavírání střechy

Zamáčkněte klíčku 1 až na doraz do šestihranného otvoru 2 a otáčejte ji.

Opětovná montáž pouzdra a skla světla se provádí v opačném pořadí.

Závadu nechte odstranit v některém ze servisů Audi.

Vnitřní světlo, světla pro čtení

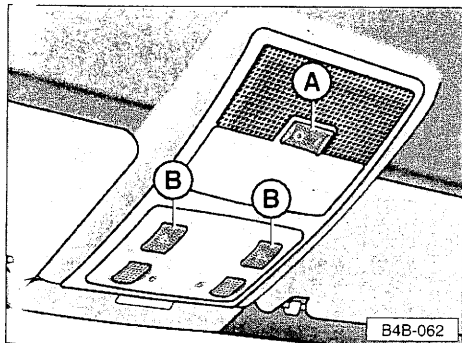

Přední světla jsou nad čelním sklem.

A – Vnitřní světlo vpředu

Polohy vypínače:

O – světla vypnuta

I – **tředová poloha** – spínání dveřním kontaktem

Světla se zapínají při odemčení vozidla, resp. při otevření dveří.

Kromě toho se světlo zapne při vyjmutí klíčku ze zapalování.

Zpožděné vypínání

Po každém zapnutí svítí světlo ještě asi 30 sekund. Pokud některé dveře zůstanou otevřené déle než asi 10 minut, světlo se automaticky vypne.

Po zapnutí zapalování, resp. po zamknutí vozidla se světla vždy vypínají.

I – všechna světla svítí trvale

Poznámka

Jas světel se automaticky reguluje při zapínání a vypínání soumrakovým spínačem.

B – Světla pro čtení vpředu



Světla pro čtení se zapínají a vypínají spínači (viz symbol).

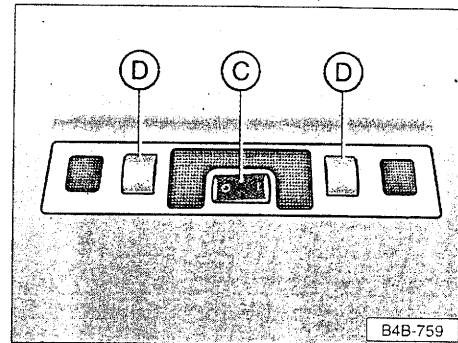

C – Vnitřní světlo vzadu

Polohy vypínače viz odstavec "Vnitřní světlo vpředu".

D – Světla pro čtení vzadu



Světla pro čtení se zapínají a vypínají spínači (viz symbol).

Osvětlení zavazadlového prostoru

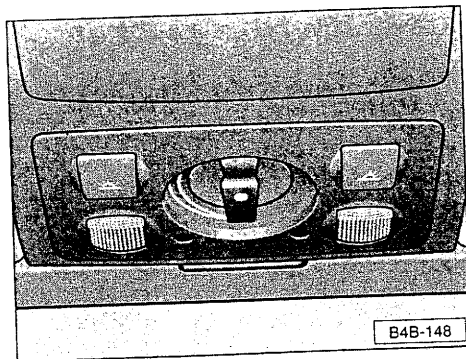

Osvětlení interiéru

Při zapnutí zapalování se automaticky zapne osvětlení klik ve dveřích. Při zapnutí obrysových nebo jízdních světel se zapne také osvětlení nad čelním sklem. Středová konzola je osvětlena shora.

Osvětlení nelze vypnout ručně.

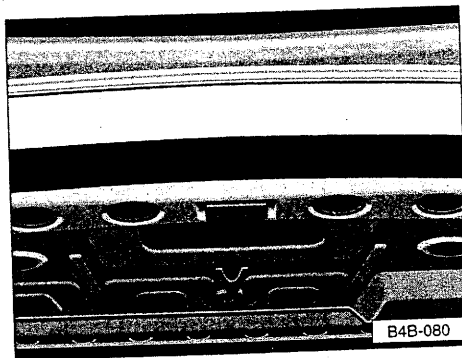

Světlo je umístěné v horní části zavazadlového prostoru. Další světlo je na vnitřní straně pod nakládací hranou.

Osvětlení se automaticky zapne při otevření kapoty zavazadlového prostoru. Zůstane-li kapota otevřená déle než asi 10 minut, osvětlení se automaticky vypne.

Sluneční clony

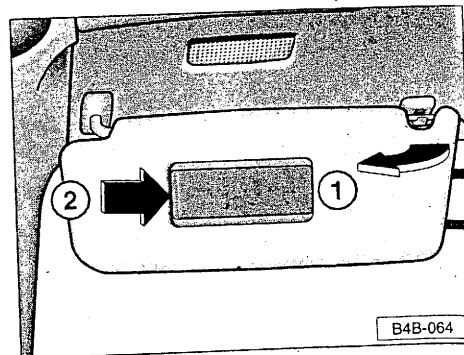

Sluneční clony lze vyjmout ze středových úchytů (viz obrázek, šipka) a přiklonit ke dveřím.

Ve slunečních clonách je zabudované kosmetické zrcátko.

Osvětlení zrcátka se při odsunutí krytu (šipka 2) automaticky zapíná a při zasunutí krytu opět vypíná. Kromě toho se osvětlení vypíná i při přiklopení sluneční clony.

Mezi slunečními clonami je malá sklopná clona, kterou lze zastínit mezeru nad vnitřním zrcátkem.

Sluneční žaluzie*

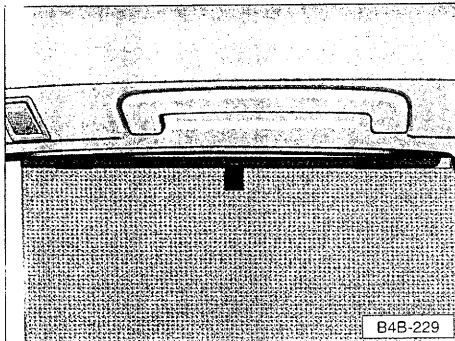

Sluneční žaluzie na zadním skle, resp. na sklech v zadních dveřích lze použít jako ochranu před slunečním zářením.

Žaluzii vytáhněte a zavěste na háčky na horním rámu dveří.

Elektricky nastavitelné žaluzie na zadním skle – viz strana 137.

Příhrádka v přístrojové desce

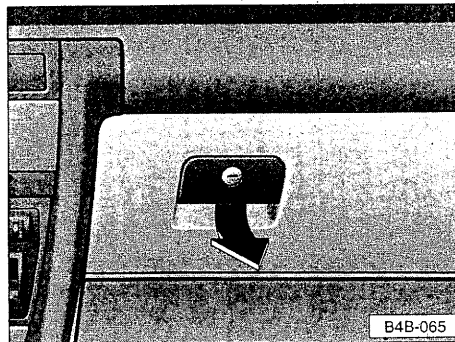

Zámek odkládací přihrádky v přístrojové desce lze odemknout pouze hlavními klíčky a nouzovým klíčkem – viz strana 9. Při otvírání zatáhněte za úchyt ve směru šipky.

Odkládací přihrádka je osvětlená. Osvětlení svítí při otevření přihrádky a zapnutých obrysových, resp. hlavních světlech.

Ve víku odkládací přihrádky v přístrojové desce je držák na tužku a bloček a prohlubeň pro odstavení plechovky s nápojem.

Pozor

Z bezpečnostních důvodů by měla být odkládací přihrádka v přístrojové desce za jízdy vždy zavřená.

Autorádio

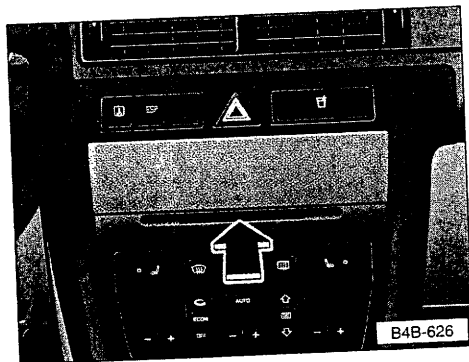

Autorádio je za clonou¹⁾. Zatlačte clonu a otevřete ji.

Obsluha autorádia je popsána ve zvláštním návodu k obsluze.

Háčky na oděvy

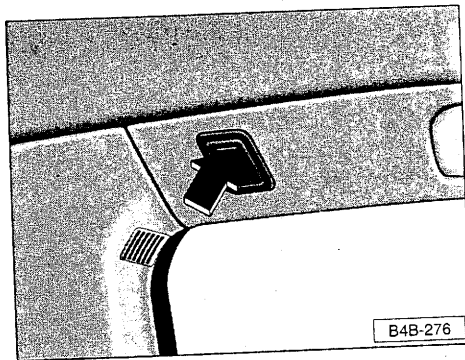

Nad zadními dveřmi je po jednom výklopném háčku na oděvy.

Háčky na oděvy stiskněte nahoru (šipka) a vyklopte.

Pozor

● Při používání háčků na oděvy dejte pozor, abyste neomezili výhled dozadu.

● Na háčky ve vozidle věste jen lehké oděvy. V jejich kapsách nemají být žádné těžké nebo ostré předměty.

Aby nebyl omezen účinek hlavových airbagů*, nevěste oděvy na ramínka. Viz též strana 40.

1) Podle vybavení autorádia.

Popelníky

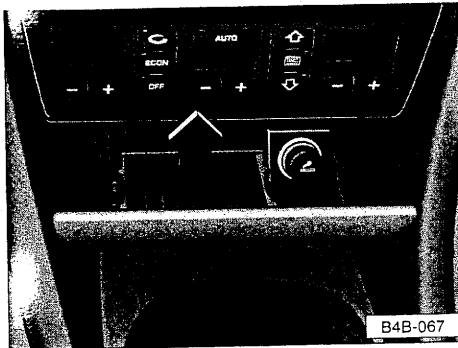

Popelník vpředu

Otevření

Popelník otevřete zatlačením na lištu.

Vyprázdnění

Chopte vložku otevřeného popelníku za vnější prohlubně a vyjměte ji směrem nahoru. U vozidel s autorádiem Symphony, resp. s navigačním systémem Plus je při vyprázdnění popelníku nutné posunout ovládací páčku doprava.

Nasazení

Vložku zatlačte do úchyty.

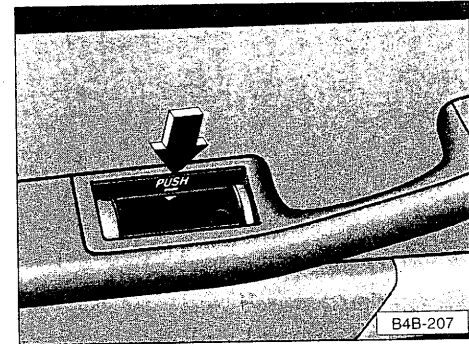

Popelník vzadu

Otevření

Otevřete víčko popelníku zatlačením na lištu.

Vyprázdnění

Zatlačte čelní stranu otevřeného krytu dolů (šipka). Vložku vyjměte nahoru.

Nasazení

Vložku zatlačte do úchyty až na doraz.

Zapalovač cigaret / zásuvka

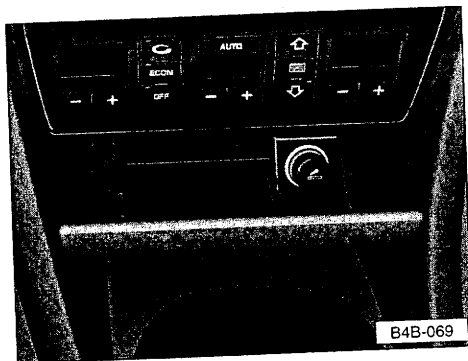

Zapalovač cigaret se zapíná zatlačením nástavce.

Když se spirála nažhaví, nástavec zapalovače povyskočí – zapalovač okamžitě vyjměte a použijte.

Zásuvku 12 V zapalovače lze použít i pro jiné elektrické příslušenství s příkonem do 100 W. U stojícího motoru se při tom vybíjí akumulátor. Používat lze pouze vhodné adaptéry, aby se nepoškodila zásuvka.

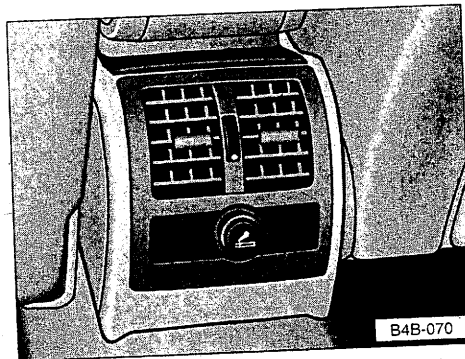

Pozor

Zapalovač cigaret používejte opatrně!

Nepozorné nebo nekontrolované použití zapalovače může způsobit popáleniny.

Zapalovač cigaret a objímka fungují i při vypnutém zapalování, resp. vyjmutém klíčku.

Proto by děti nikdy neměly zůstat ve vozidle bez dozoru.

Přihrádky

Pozor

● Za jízdy nedávejte do držáku horké nápoje, např. horkou kávu nebo čaj.

Při nehodě nebo při náhlém brzdění by se horký nápoj mohl vylít a způsobit popáleniny.

● Nepoužívejte žádné tvrdé nádoby (např. sklo, porcelán). Při nehodě by Vás mohly poranit.

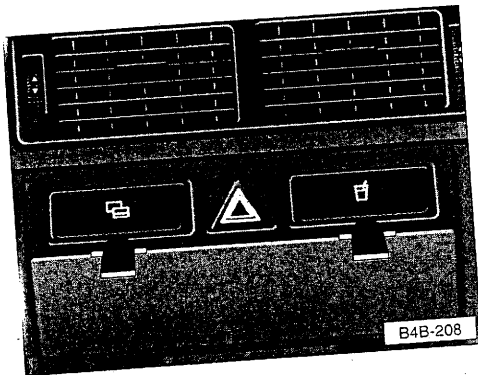

Středová konzola

Ve středové konzole vlevo je odkládací přihrádka* a vpravo držák na nápoje.

Konzolu otevřete stisknutím tlačítka (šipka).

Jedna přihrádka je ve středové konzole vedle páky ruční brzdy.

Poznámka

Ve vozidlech **s navigačním systémem** jsou v přihrádce instalované obslužné prvky systému.

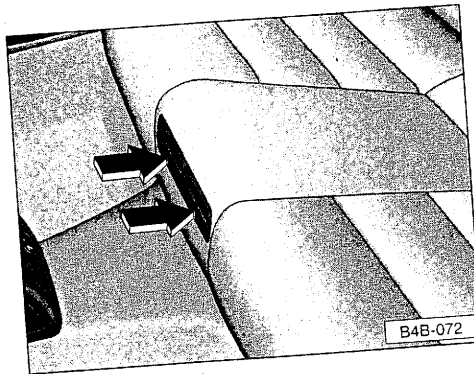

Zadní sedadla

Na čelní straně zadních sedadel jsou dva držáky na nápoje*.

Držák otevřete stisknutím tlačítka (šipky).

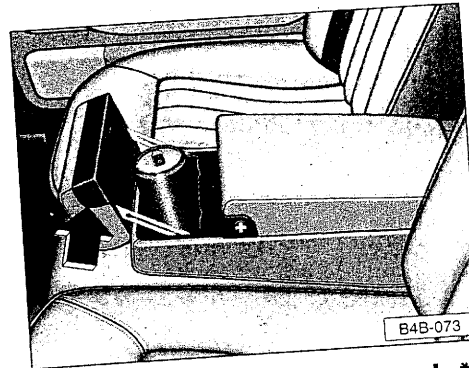

Středová loketní opěrka vzadu*

V zobrazeném provedení středové loketní opěrky je kromě přihrádky na lékárničku ještě další přihrádka.

Stiskněte boční pojistné tlačítko a přihrádka se otevře.

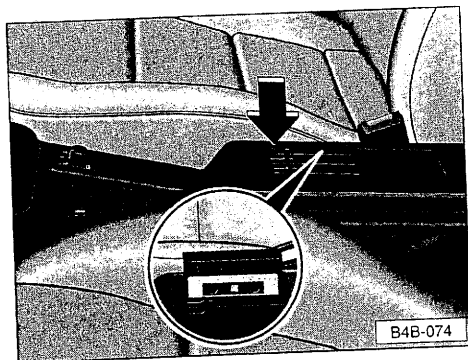

B4B-074

Příhrádka na kazety*

Audiokazety (bez krabiček) lze uložit v zásuvkách stojanu na kazety. Aretace cívek brání zamotání a zničení pásků v kazetách.

Posuňte tlačítko dozadu a zásuvku otevřete (šipka).

Kazety pokládejte do zásuvek stranou pásku nahoru. Je-li v zásuvce kazeta, vlevo na zásuvce se objeví červená značka.

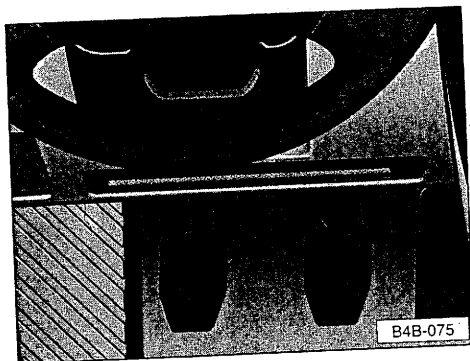

B4B-075

Příhrádka na palubní knihu

Palubní knihu lze uložit do příhrádky tak, jak je znázorněno na obrázku.

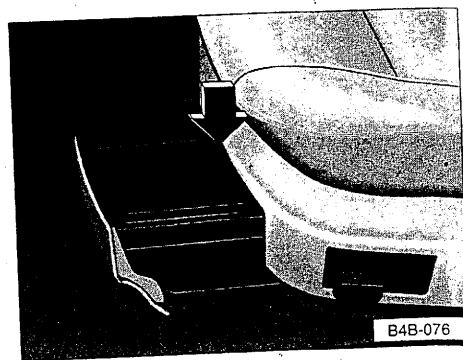

B4B-076

Zásuvky* v předních sedadlech

Na čelní straně předních sedadel jsou zásuvky.

Nadzvedněte držátko a zásuvku vytáhněte.

Při zavírání zasuňte zásuvku, až zaaretuje.

Při demontáži zásuvky stiskněte jazýček (šipka) dolů a zásuvku vyjměte.

Maximální zatížení zásuvky je 1 kg.

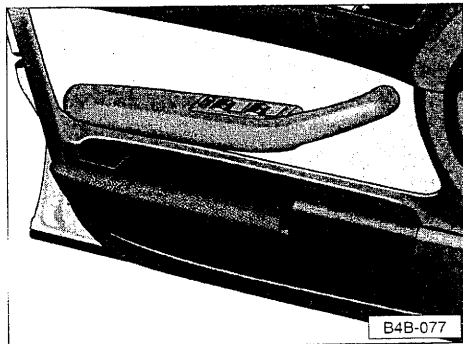

Přihrádky v obložení dveří

V obložení dveří jsou zabudované přihrádky. Při ukládání předmětů do přihrádky je nutné odklopit víko – viz obrázek.

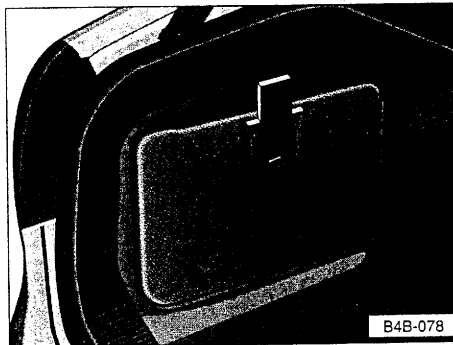

Zavazadlový prostor

Boční přihrádky* jsou vhodné pro uložení příslušenství k vozidlu (např. vlečného lana, startovacích kabelů apod.).

Zatlačte tlačítko dolů a sejměte kryt.

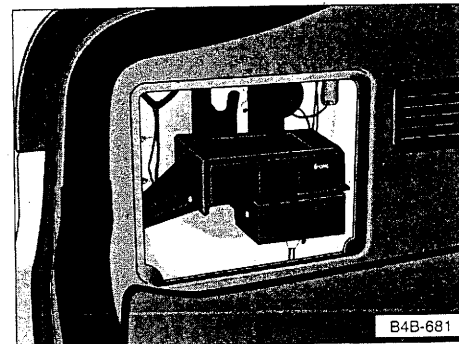

Přehrávač CD* je v levé boční přihradce v zavazadlovém prostoru. Další jednotka CD-ROM navigačního systému* je v boční přihradce.

Výměna disků CD / CD-ROM je popsána v příslušném návodu k obsluze.

Multifunkční voiant s ovládáním autorádia*

Aby ovládání autorádia pokud možno neodvádělo pozornost řidiče od silničního provozu, mají autorádia namontovaná **z výrobky** spínače elementárních funkcí ve volantu. Autorádio, přehrávač kazet, resp. CD lze samozřejmě také bez omezení ovládat na přístrojích.

Podrobný popis obsluhy autorádia najdete v návodu k obsluze.

Stisknutím tlačítka na volantu můžete ovládat tyto funkce:

A – Vyhledávání / převíjení dopředu

- Autorádio: vyhledávání kmitočtů směrem dopředu
- Kazety: rychlé převíjení dopředu
- CD: posun na tituly směrem dopředu

B – Vyhledávání / převíjení dozadu

- Autorádio: vyhledávání kmitočtů směrem dozadu
- Kazety: rychlé převíjení dozadu
- CD: posun na tituly směrem dozadu

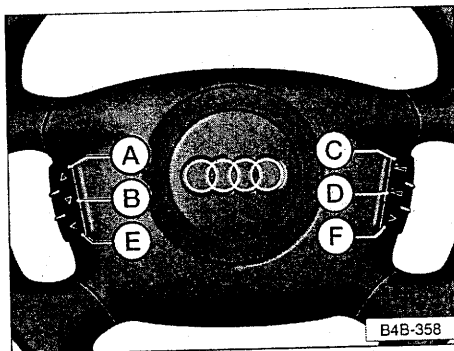

C – Zvýšení hlasitosti

- Autorádio
- Kazety
- CD

podle toho, které zařízení je právě aktivní.

D – Snížení hlasitosti

- Autorádio
- Kazety
- CD

podle toho, které zařízení je právě aktivní.

E – Tlačítka předvoleb (Preset) / zpět

V závislosti na vybavení autorádia můžete vyvolat až dvanáct vysílačů.

Nejsou-li tlačítka předvolby obsazena, resp. nelze-li vysílače přijímat, reprodukuje se podle okolností šum.

F – Tlačítka předvoleb (Preset) / dopředu

V závislosti na vybavení autorádia můžete vyvolat až dvanáct vysílačů.

Nejsou-li tlačítka předvolby obsazena, resp. nelze-li vysílače přijímat, reprodukuje se podle okolností šum.

Multifunkční volant s ovládáním autorádia a autotelefonu*

Aby ovládání autorádia a autotelefonu pokud možno neodvádělo pozornost řidiče od silničního provozu, mají autorádia / autotelefon namontované **z výroby** ve volantu spínače elementárních funkcí. Autorádio, přehrávač kazet i CD, resp. autotelefon lze samozřejmě také bez omezení ovládat na přístrojích.

Podrobný popis obsluhy autorádia a telefonu Audi, najdete v příslušných návodech obsluhy.

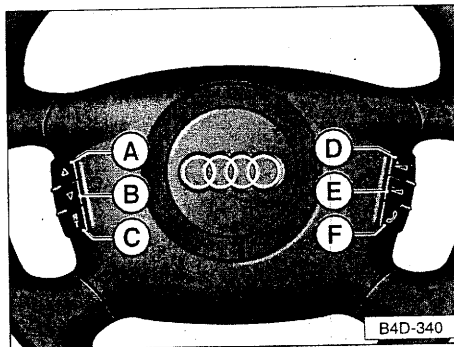

Stisknutím tohoto tlačítka můžete ovládat tyto funkce:

A – Vyhledávání / převíjení dopředu

- Autorádio: vyhledávání kmitočtu směrem dopředu
- Kazety: rychlé převíjení dopředu
- CD: posun na tituly směrem dopředu
- Volací čísla (paměť v kartě): nahoru (jména abecedně Z → A), při delším tisknutí – rychlé prohledávání uložených volacích čísel

B – Vyhledávání / převíjení dozadu

- Autorádio: vyhledávání kmitočtu směrem dozadu
- Kazety: rychlé převíjení dozadu
- CD: posun na tituly směrem dozadu
- Volací čísla (paměť v kartě): dolů (jména abecedně A → Z), při delším tisknutí – rychlé prohledávání uložených volacích čísel

C – Přepínač autorádio / telefon

Na displeji informačního systému řidiče (FIS) se podle provozního režimu zobrazují údaje o provozu autorádia nebo autotelefonu.

Během telefonního hovoru jsou údaje o provozu autorádia na displeji informačního systému řidiče potlačené údaji o provozu autotelefonu (např. zvolené číslo)..

D – Zvýšení hlasitosti

- autorádia
 - kazety
 - CD
 - hlasitého telefonu
- podle toho, které zařízení je právě aktivní.

E – Snížení hlasitosti

- autorádia
 - kazety
 - CD
 - hlasitého telefonu
- podle toho, které zařízení je právě aktivní.

F – Telefon

Tímto tlačítkem lze převzít telefonní hovory hlasitým telefonem, volat nebo ukončit právě probíhající hovor.

Pokyny k funkcím telefonu

Telefon Audi je popsán v návodu k obsluze. Mějte na paměti následující doplňkové informace:

Po zapnutí zapalování, resp. telefonu a po zadání čísla PIN se do zařízení automaticky načte obsah paměti SIM.

Pamatujte, že po výměně karty SIM nebo po změně / doplnění / vymazání záznamů systém převezme nové údaje až po novém vypnutí a zapnutí zapalování. Načítání trvá podle počtu uložených záznamů až 90 sekund. Na displeji informačního systému řidiče se během této doby zobrazí BITTE WARTEN... (*čekajte prosím*).

Chcete-li přesto okamžitě telefonovat, stiskněte krátce libovolné funkční tlačítko na sluchátku – načítání obsahu karty SIM se přeruší. Kromě toho se tento proces přeruší i při příchozím telefonním hovoru.

Kromě již zmíněného pokynu BITTE WARTEN... (*čekajte prosím*) se na displeji mohou hlásit tato stavová hlášení:

- KARTE BITTE (*prosím kartu*)
Chybí karta SIM ve sluchátku.
- PIN BITTE (*prosím PIN*)
Dosud nebyl zadán PIN.
- KEIN SERVICE (*služba nedostupná*)
Není spojení s telefonní sítí
- ANRUF (*volání*)
Přichází vnější volání.
Pokud se (v závislosti na síti) přenáší i číslo volajícího účastníka, zobrazuje se střídavě s údajem ANRUF.
- BESETZT (*obsazeno*)
Volané číslo je obsazené.
- TELEFON AUS (*telefon vypnutý*)
Telefon je vypnutý.
- WAHL (*volba*)
Navazuje se spojení.
- HANDY EINLEGEN (*položte Handy*)
Vložte sluchátko do držáku.

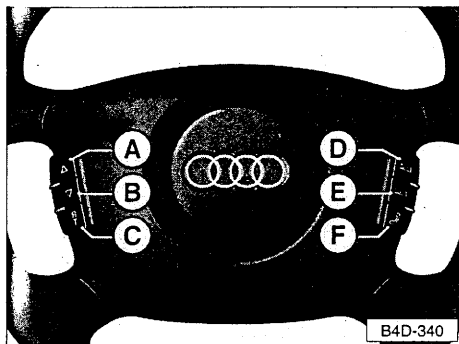

- Nyní současně stiskněte tlačítka C a F a držte je nejméně 5 sekund. Na displeji informačního systému řidiče se zobrazí právě nastavená řeč (např. DEUTSCH).
- Tlačítka A a B lze zvolit požadovanou řeč.
- Volbu potvrďte tlačítkem F.

Změna nastavení řeči

Standardně je hlášení v němčině. Dáte-li přednost jinému jazyku, postupujte následujícím způsobem:

- Přepnutí řeči lze provádět pouze v režimu Autorádio. Jste-li v režimu Telefon, stiskněte tlačítko C.

Telefon*

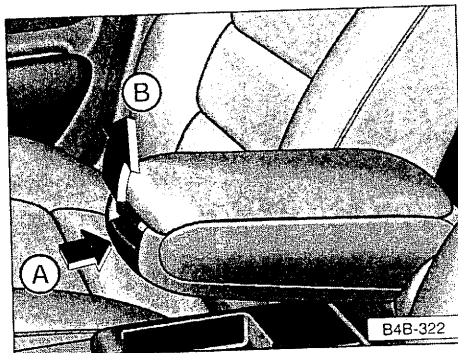

Autotelefon je umístěn buď ve středové konzole, nebo v loketní opěrce – viz obrázek.

Nastavení loketní opěrky

Aby bylo možné pohodlně telefonovat z předních i zadních sedadel, lze loketní opěrku nastavit do více poloh.

Stiskněte tlačítko A v čelní plošce opěrky a opěrku sklopte dolů. Potom ji postupně zvedejte až do požadované polohy.

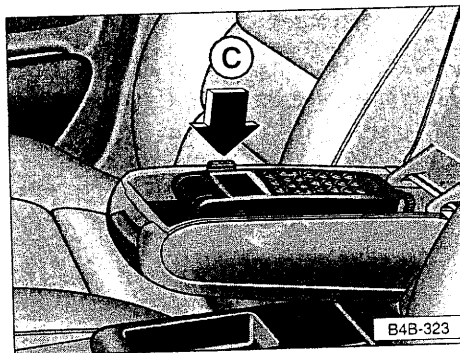

Otevření krytu telefonu

Kryt v loketní opěrce, pod kterým je uložen telefon, se otevírá tlačítkem B.

Vyklopení telefonu

Po stisknutí tlačítka C vyjede telefon z držáku.

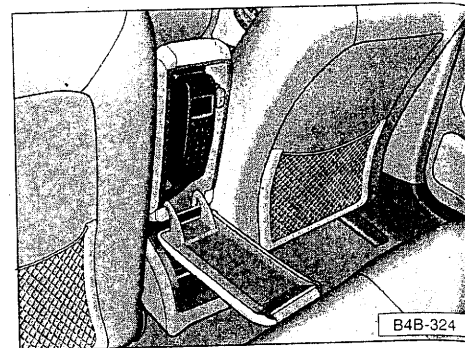

Telefonování ze zadních sedadel

Při telefonování ze zadních sedadel sklopte loketní opěrku dozadu.

Při nastavování opěrky do některé aretované polohy zatáhněte opěrku dozadu. Viz obrázek.

Při uvádění loketní opěrky zpět do výchozí polohy stiskněte tlačítko na čelní straně opěrky (šipka A – obrázek vlevo) a opěrku sklopte až na doraz dopředu.

Příprava pro Handy*

Příprava pro Handy instalovaná ve výrobě umožňuje používat ve vozidle vlastní mobilní telefon.

Tak lze plně využít výhod běžného autotelefonu (např. hlasitý telefon, optimální přenosové charakteristiky s vnější anténou atd.). Kromě toho se neustále dobíjí akumulátor telefonu.

Adaptér pro Váš mobilní telefon získáte v servisech Audi.

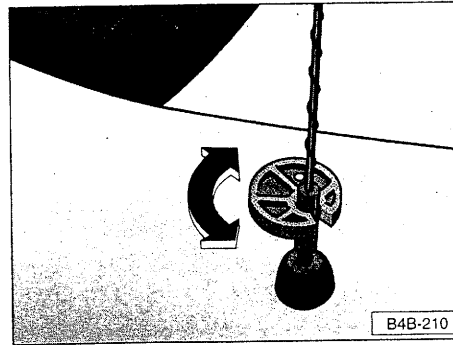

Anténa pro autotelefon

Před mytím vozidla v automatické myčce je nutné anténu odšroubovat. Anténní klíč je uložený ve vozidle.

Poznámka

Obsluha telefonu Audi, resp. Telematiky Audi¹⁾ je popsána v příslušném návodu k obsluze.

¹⁾ V době tiskové uzávěrky se připravuje.

Mobilní telefony, vysílačky a vybavení pro obchodníky

Pevné vestavby

Při provozu běžných mobilních telefonů a vysílaček respektujte následující:

Dodatečná montáž elektrických / elektronických přístrojů do tohoto vozidla se dotýká jeho schválení k provozu a za určitých okolností může vést ke ztrátě tohoto schválení.

Montáž přístrojů z oblasti domácího a kancelářského vybavení (kromě vysílaček) do vozidla je povolena, pokud nemá přímý vliv na bezprostřední kontrolu řidiče nad vozidlem a pokud jsou přístroje označené **značkou CE**. Dodatečně montované přístroje, které mohou ovlivňovat kontrolu řidiče nad vozidlem, musí být schválené pro toto vozidlo a musí být označené **značkou e**.

Montáž vysílaček do vozidla zásadně vyžaduje schválení.

Audi obecně schvaluje montáž vysílaček do svých vozů za předpokladu, že:

- anténa je instalovaná odborně;
- anténa je umístěná mimo vnitřní prostor vozidla (za použití stíněného kabelu a neodrazného přízpůsobení antény);
- efektivní vysílací výkon na patě antény nepřekračuje 10 W.

O možnostech montáže a provozu vysílaček s vyšším vysílacím výkonem se informujte v servisech Audi.

Mobilní vysílačky

Během provozu mobilních telefonů nebo vysílaček může docházet k funkčním poruchám na elektronice vozidla, jestliže:

- není použita vnější anténa;
- vnější anténa je chybně instalovaná;
- vysílací výkon přesahuje 10 wattů.

Přenosné mobilní telefony a vysílačky se proto nesmějí používat uvnitř vozidla bez zvláštní antény, resp. s chybně instalovanou anténou.

Pozor

Mobilní telefony nebo vysílačky užívané ve vozidle bez zvláštní vnější antény, resp. s chybně instalovanou vnější anténou, mohou být v důsledku zvýšeného elektromagnetického pole zdraví škodlivé!

Poznámka

Vždy bezpodmínečně respektujte návody k obsluze mobilních telefonů a vysílaček!

Pro optimální dosah přístrojů zajistit pouze s vnější anténou.

Střešní nosič zavazadel

Převážíte-li na střeše náklad, respektujte následující:

- Protože žlábký pro odvod vody jsou aerodynamicky začleněné do střechy, nelze použít běžné střešní nosiče. Pro vyloučení rizika doporučujeme používat pouze základní nosiče z originálního příslušenství Audi.
- Tyto nosiče jsou základem kompletního systému střešních nosičů. Pro přepravu zavazadel, jízdních kol, surfových plováků, lyží a lodí je nutné z bezpečnostních důvodů používat příslušné doplňkové držáky.

Všechny součásti tohoto systému získáte v servisech Audi.

● Při použití jiných systémů střešních nosičů, nebo při nesprávné montáži jsou takto způsobené případné škody na vozidle vyloučené ze záruky.

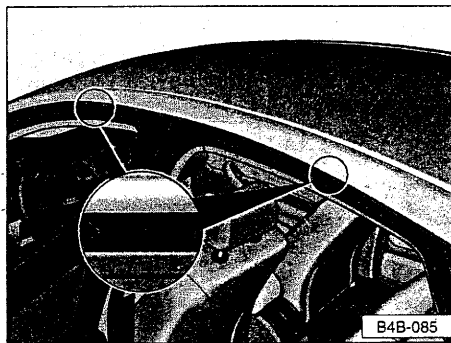

● Systém střešních nosičů se připevňuje přesně podle dodávaných pokynů. Při montáži mějte na paměti, že je nezbytné posadit nožky přesně mezi šipky v těsnicím liště na střeše (jsou vidět jen při otevřených dveřích).

Zatížení střechy

Přípustné zatížení střechy je 100 kg.

● Při použití systému nosičů s menší zatížitelností nelze nejvyšší přípustnou zátěž střechy využít. **Střešní nosič zavazadel lze naložit pouze do hmotnosti udané v návodu k montáži.**

● Zátěž rozložte rovnoměrně. Přípustné zatížení střechy (včetně nosiče) a přípustnou celkovou hmotnost vozidla nesmíte překročit – viz strana 259.

● Při přepravě těžkých, resp. rozměrných předmětů na střeše mějte na paměti, že změnou těžiště, resp. zvětšením aerodynamického odporu se mění jízdní vlastnosti. Proto je nutné přizpůsobit tomu styl a rychlost jízdy.

Prvních 1500 kilometrů – a potom

Záběh

Během prvních provozních hodin dochází v motoru k většímu vnitřnímu tření než později, kdy se již všechny pohyblivé díly vzájemně přizpůsobily. Kvalita tohoto procesu závisí zejména na způsobu jízdy během prvních 1500 km.

Prvních 1000 km

de platí zásady:

- **Nejezděte na plný plyn.**
- **Nejezděte rychleji než 3/4 nejvyšší rychlosti.**
- **Vyhňte se vysokým otáčkám.**
- Je-li to možné, vyhňte se jízdě s přívěsem.

1000 až 1500 km

Postupně lze zvyšovat na plnou rychlost, resp. na maximální přípustné otáčky motoru.

Po záběhu

- Abyste šetřili pohonnou hmotu, co nejdříve řadte na vyšší rychlostní stupeň. Na následující vyšší stupeň zařadte nejpozději po dosažení varovné červené oblasti otáčkoměru.
- Mimořádně vysoké otáčky motoru jsou automaticky omezené.

Během záběhu i po něm platí:

- Nikdy nevytáčejte studený motor na vyšší otáčky – na neutrálu, ani se zařazeným rychlostním stupněm.
- Všechny údaje o rychlosti i o otáčkách platí jen pro **zahřátý** motor!
- Nejezděte s příliš nízkými otáčkami motoru – když motor již neběží plynule, přeřadte na nižší rychlostní stupeň.

Hospodárná a ekologická jízda

Spotřeba pohonných hmot, zatížení životního prostředí a opotřebení motoru, brzd a pneumatik závisejí na různých činitelích:

Osobní styl jízdy

určuje rozhodující měrou hospodárnost, emise výfukových zplodin a hlučnost.



Nenechávejte motor běžet na místě.

Při volnoběhu trvá velmi dlouho, než se motor zahřeje. Ve fázi zahřívání jsou však opotřebení a tvorba škodlivých zplodin zvláště vysoké. Proto se hned po nastartování rozjeďte, ale vyhněte se vysokým otáčkám.



Vyhňte se akceleraci na plný plyn.

Citlivým ovládním plynu se nejen značně snižuje spotřeba pohonných hmot, ale i zatížení životního prostředí a opotřebení vozidla.



Nejezděte zbytečně s vysokými otáčkami motoru – co nejdříve řaďte na vyšší rychlostní stupeň, resp. přerazujte na nižší rychlostní stupeň až při neklidném běhu motoru.

Spotřeba pohonných hmot je například na druhý rychlostní stupeň v porovnání s nejvyšším rychlostním stupněm více než dvojnásobná. Zároveň se omezením otáček motoru snižuje hlučnost.



Pokud možno nejezděte nejvyšší rychlostí.

Spotřeba pohonných hmot, tvorba zplodin a hlučnost za velkých rychlostí neúměrně vzrůstají.



Jeďte rovnoměrně a snažte se předvídat.

Zbytečná akcelerace a brzdění se platí zvýšenou spotřebou pohonných hmot a zvýšeným zatížením životního prostředí.



Při čekání vypínejte motor.

Individuální podmínky používání

samozejmě rovněž ovlivňují spotřebu pohonných hmot.

Nepříznivé pro spotřebu pohonných hmot jsou například tyto situace:

- Vysoká hustota dopravy, tedy zvláště provoz ve velkých městech s četnými dopravními světly.

- Časté ježdění na krátké vzdálenosti, zejména popojíždění "od domu k domu" vždy s novým startováním a zahříváním motoru.

- Jízda v koloně na nižší rychlostní stupně, tedy jízda s poměrně vysokými otáčkami motoru vzhledem k ujeté vzdálenosti.



Plánováním cest můžete omezit krátké jízdy, jízdu v koloně atd.

Samozejmě se spotřeba řídí i situacemi, na které řidič nemá vliv. Je například normální, že spotřeba stoupá v zimě či za ztížených podmínek (špatný stav vozovky, jízda s přívěsem atd.).

Technické předpoklady

nízké spotřeby a hospodárnosti vůz získal již ve výrobě. Zvláštní pozornost jsme věnovali co nejnižšímu zatížení životního prostředí. Abyste tyto vlastnosti co nejlépe využili a udrželi, respektujte následující body:

Servisní práce je třeba provádět přesně podle servisního plánu.

Plánovitá péče v servisech Audi zaručuje nejen stálou provozní pohotovost, ale i hospodárnost, minimální zatížení životního prostředí a dlouhou životnost.

Tlak vzduchu v pneumatikách kontrolujte každé 4 týdny.

Při malém tlaku vzduchu v pneumatikách se zvyšuje valivý odpor. Tím stoupá spotřeba pohonných hmot, zvyšuje se opotřebenění pneumatik a zhoršují se jízdní vlastnosti.



Nevozte v zavazadlovém prostoru zbytečnou zátěž.

Zejména v městském provozu, kdy se často akceleruje, hmotnost vozidla značně ovlivňuje spotřebu pohonných hmot.



Střešní nosič odmontujte okamžitě po použití.

Zejména za vyšších rychlostí se díky zvýšenému aerodynamickému odporu spotřeba značně zvyšuje.



Elektrické spotřebiče zapínejte jen tehdy, když je nutně potřebujete.

Například vyhřívání zadního skla, vyhřívání sedadel či přídatné světlomety mají značnou spotřebu. Zvýšeným zatížením alternátoru se zvyšuje spotřeba pohonných hmot.



Průběžně kontrolujte spotřebu pohonných hmot.

Při každém čerpání pohonných hmot překontrolujte spotřebu. Můžete tak včas odhalit nesrovnalosti na vozidle, které vedou ke zvýšení spotřeby.

● **Při čerpání pohonných hmot překontrolujte hladinu oleje.**

Spotřeba oleje je značně závislá na zatížení a otáčkách motoru.

Je normální, že se spotřeba oleje sníží až po určité provozní době. Proto lze spotřebu správně určit až asi po 5000 km.

To platí i pro spotřebu pohonných hmot a výkon motoru.

Bezvadná funkce čistícího zařízení výfukových plynů má rozhodující význam pro ekologický provoz vozidla.

Proto bezpodmínečně respektujte následující pokyny:

● Nepřepněte motor olejem – viz strana 217.

● Vozidla s katalyzátorem mohou používat pouze bezolovnaté palivo.

I jen jedině načerpání olovnatého paliva vede ke zhoršení účinku katalyzátoru.

Jestliže vozidlo provozujete v zemi, ve které není k dispozici bezolovnaté palivo, je při dovozu vozidla do země, ve které je povinný katalyzátor, nutné katalyzátor vyměnit.

- Nádrž vozidel s katalyzátorem nikdy zcela nevyčerpejte.

Při nepravidelném přívodu paliva může dojít k chybnému spalování a nespálené palivo se dostane do výfukového systému. To může vést k přehřátí a poškození katalyzátoru.

 Pokud dojde za jízdy ke špatnému zapalování, snížení výkonu a špatnému běhu motoru, mohla se vyskytnout závada v zapalovacím systému. V tomto případě se může nespálené palivo dostat do výfukového systému a tedy i do ovzduší. Kromě toho se může katalyzátor v důsledku přehřátí poškodit. Neprodleně snižte rychlost jízdy a nechte závadu odstranit v nejbližším servisu Audi.

 **Nepřepněte motor olejem – viz strana 217.**

 **Vozidlo se nesmí roztahovat na vzdálenost delší než 50 m – viz strana 251.**

Při parkování respektujte následující:

Pozor

Kvůli vysokým teplotám, které se mohou v katalyzátoru výfukových plynů za zvlášť nepříznivých podmínek vyskytnout, je nutné vozidlo parkovat tak, aby katalyzátor nepřišel do styku s lehce zápalnými hmotami.

Jízda na špatných silnicích a cestách

Abyste zamezili poškození vozidla, respektujte následující pokyny:

Při vyjíždění na strmé rampy a chodníky a při jízdě na špatném povrchu dávejte pozor, aby se nízko uložené díly, např. spoiler a výfuk, nedotkly země a tím se nepoškodily.

To platí zejména pro vozidla s nízkým (sportovním) podvozkem a při plném naložení vozidla.

Brzdění

Všeobecné pokyny

● **Nové brzdové obložení se musí "obrousit", a proto dosahuje optimálního brzdného účinku až asi po prvních 400 km. Snížený brzdný účinek vyrovnáte větším tlakem na brzdový pedál. To se později týká i výměny brzdového obložení.**

Během záběhu se vyhněte silnému brzdění zejména z velmi vysokých rychlostí, nebo při průjezdu horskými průsmyky.

● Za určitých provozních stavů, například po průjezdu vodou, při silném dešti nebo po mytí vozidla se účinek brzd může v důsledku vlhkých, resp. v zimě namrzlých brzdových kotoučů a obložení zpozdít – brzdy se musí nejprve vysušit.

I při jízdách po solených silnicích se může brzdný účinek zpozdít, pokud jste delší dobu nebrzdili – solná vrstva na brzdových kotoučích a obložení se při brzdění musí nejprve obrousit.

● Korozi na brzdových kotoučích a znečištění obložení napomáhá dlouhá doba stání vozidla, nízký kilometrový výkon i nízké namáhání.

Proto při malém zatížení brzd, stejně jako při začínající korozi, doporučujeme vyčistit brzdové kotouče i obložení několikrát opakovaným prudkým zabrzděním z vyšší rychlosti. Tím zachováte správnou funkci brzdového systému.

Brzdění za tímto účelem provádějte pouze tehdy, když to dopravní podmínky umožňují. Nesmíte ohrozit ostatní účastníky silničního provozu!

● Pokud se náhle prodlouží dráha brzdového pedálu, mohlo dojít k výpadku jednoho z okruhů dvouokruhového brzdového systému. Je sice možné dojet do nejbližšího servisu Audi, je však třeba připravit se pro tuto cestu na větší sílu na pedál a na delší brzdovou dráhu.

● Hladinu brzdové kapaliny musíte pravidelně kontrolovat – viz strana 221.

Příliš nízkou hladinu brzdové kapaliny signalizuje rozsvícení brzdového kontrolního světla, resp. zobrazení systému vlastní kontroly* – viz strana 109, resp. 124.

Posilovač brzd

Pozor

Posilovač brzd pracuje s podtlakem, který se vyvíjí pouze při běžícím motoru. Proto nikdy nepojíždějte s vypnutým motorem. Pokud posilovač brzd nefunguje, protože je vozidlo například vlečené, nebo v důsledku poškození posilovače, je nutné pedál sešlápnout podstatně větší silou, aby se chybějící účinek posilovače vyrovnal.

Protiblokovací systém ABS

Protiblokovací systém ABS významně přispívá ke zvýšení aktivní jízdní bezpečnosti vozidla. Rozhodující přednost ABS oproti běžným brzdovým systémům spočívá v tom, že i při plném brzdění na kluzké vozovce udrží nejlepší možnou ovladatelnost, neboť kola se nezablokují.

Nelze ovšem očekávat, že s ABS se brzdí dráha za všech okolností zkrátí. Při jízdě na šterku nebo na novém sněhu na kluzkém podkladu, kdy se vždycky má jezdit s největší opatrností a pomalu, se brzdí dráha může dokonce o něco prodloužit.

Funkce ABS

Při dosažení rychlosti jízdy zhruba 6 km/h probíhá automatická kontrola. Během ní může být slyšet hluk čerpadla.

Pokud má kolo sklon k zablokování, brzdný tlak pro toto kolo se sníží. **Tento regulační postup se projevuje pulsačním pohybem brzdového pedálu, při kterém vzniká charakteristický zvuk.** Ten řidiči připomíná, že kolo, resp. kola jsou v oblasti zablokování. Aby ABS mohl v této oblasti optimálně regulovat, musí brzdový pedál zůstat sešlápnutý – nikdy nebrzděte přerušovaně!

Pozor

Ani ABS nemůže překonat fyzikální hranice. Na to myslete zejména na kluzké či vlhké vozovce. Pokud se kola dostanou do oblasti zablokování, okamžitě přizpůsobte rychlost stavu vozovky a dopravním podmínkám. Zvýšená bezpečnost nesmí svádět k podstupování vyššího rizika.

Pokud se v ABS vyskytne závada, je signalizována kontrolním světlem – viz strana 106.

Elektronická uzávěrka diferenciálu (EDS)

EDS pracuje ve spojení s ABS. Systém pracuje automaticky, bez zásahu řidiče.

Zařízení kontroluje pomocí snímačů ABS otáčky hnacích kol až do rychlosti asi 40 km/h (přední náhon), resp. 80 km/h (náhon na všechna kola).

V oblasti regulace zařízení se protáčeající kola (např. na kluzké vozovce) cíleně brzdí, čímž se na kola s lepší přilnavostí přivádí zvýšená hnací síla.

Respektujte následující pokyny:

- Při rozjezdu sešlápněte plynový pedál přiměřeně podmínkám na vozovce. Při protočení jednoho kola v důsledku mimořádně rozdílné přilnavosti hnacích kol (např. jedno hnací kolo na ledu) je nutné přidat tolik plynu, až se vozidlo rozjede.
- Na rovnoměrně hladké vozovce, např. na ledu a sněhu, přidávejte plyn opatrně. Zejména u vozidel s předním náhonem se navzdory EDS mohou hnací kola protočit a tím omezit jízdní stabilitu.
- Aby se kotoučové brzdy brzděného kola nepřehřívaly, EDS se při zvlášť silném namáhání dočasně vypíná. Vozidlo zůstává schopné provozu a má stejné vlastnosti jako vozidlo bez EDS.

Pozor

Způsob jízdy vždy přizpůsobte stavu vozovky a dopravní situaci. Zvýšená bezpečnost daná systémem EDS nesmí vést k podstupování rizika!

Regulace trakčního prokluzu (ASR)*

Regulace trakčního prokluzu (ASR) zabráňuje při akceleraci vozidel s předním náhonem protočení hnacích kol snížením výkonu motoru. Zařízení spolupracuje v celém rozsahu rychlostí se systémem ABS. Při závadě na ABS se ASR vypíná.

ASR se zapíná automaticky při nastartování motoru. V případě potřeby lze zařízení zapnout nebo vypnout stisknutím tlačítka v řadě spínačů – viz strana 137.

Při vypnutém zařízení svítí kontrolní světlo ASR – viz strana 104.

Zařízení ASR by za normálních okolností mělo být vždy zapnuté. Pouze v určitých výjimečných případech, pokud si prokluz přejete, je výhodné zařízení vypnout:

- při jízdě s nouzovým kolem*
- při jízdě se sněhovými řetězy
- při jízdě v hlubokém sněhu nebo na měkkém podkladu
- při "vyhoupávání" zapadlého vozidla
- při rozjezdu do svahu s mimořádně rozdílnou přilnavostí hnacích kol (např. vlevo led, vpravo suchý asfalt)

Poté zařízení opět zapněte.

Pozor

Způsob jízdy vždy přizpůsobte stavu vozovky a dopravní situaci. Zvýšená bezpečnost daná systémem ASR nesmí vést k podstupování rizika!

Poznámka

Aby byla zaručena správná funkce regulace trakčního prokluzu (ASR), musí mít všechna čtyři kola stejné pneumatiky. Rozdílné obvody pneumatik mohou vést k nežádoucímu snížení výkonu motoru.

Viz též kapitola "Výměna kol / pneumatik" na straně 230.

Elektronický stabilizační program (ESP)

Za pomoci ESP se zvyšuje kontrola nad vozidlem v dynamických mezních situacích, jako např. při akceleraci a při jízdě v zatáčkách.

ESP rozšiřuje funkci ABS/ASR a za všech podmínek na vozovce snižuje nebezpečí smyku. Tím zlepšuje jízdní stabilitu vozidla.

Zařízení spolupracuje v celém rozsahu rychlostí se systémem ABS. Při závadě na ABS lojde zároveň k výpadku ESP.

ESP se při spuštění motoru automaticky zapíná a provádí vlastní kontrolu.

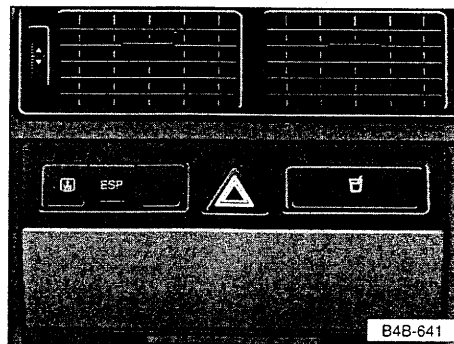

Zařízení lze v případě potřeby zapnout a vypnout stisknutím tlačítka.

Při vypnutém zařízení kontrolní světlo ESP svítí – viz strana 105.

ESP by měl být stále zapnutý. Pouze v určitých výjimečných případech, pokud si prokluz kol přejete, může být výhodné zařízení vypnout:

- při jízdě v hlubokém sněhu nebo na měkkém podkladu.
- při "vyhoupávání" zapadlého vozidla.

Zařízení pak opět zapněte.

ABS a EDS zůstávají při vypnutém ESP i nadále aktivní.

Funkce

V elektronickém stabilizačním programu jsou integrovány systémy ABS, EDS a ASR. Kromě údajů, které mají tyto funkce k dispozici, vyžaduje řídicí jednotka ESP další naměřené veličiny, které získává z citlivých snímačů. Měří se rychlost otáčení vozidla okolo jeho svislé osy, příčné zrychlení vozidla, brzdný tlak a úhel natočení volantu.

Z úhlu natočení volantu a z rychlosti vozidla se určuje směr požadovaný řidičem, který se neustále porovnává se skutečným chováním vozidla. Při odchylkách, jako např. při začínajícím smyku vozidla, program ESP automaticky přibrzdí vhodné kolo.

Síly působící při přibrzdování kola opět vozidlo stabilizují. U přetáčivého vozidla (sklon k vybočení zadní části vozidla) se přibrzdí uje převážně vnější přední kolo, u nedotáčivého vozidla (sklon k vyjetí ze zatáčky) vnitřní zadní kolo. Tuto funkci doprovází charakteristický zvuk.

Pozor

Ani program ESP nemůže překonat fyzikálně dané meze. Na to myslete zejména na kluzké a mokré vozovce.

Způsob jízdy proto vždy přizpůsobte stavu vozovky a dopravní situaci. Zvýšená bezpečnost daná programem ESP nesmí svádět k podstupování zvýšeného rizika!

Náhon na všechna kola (quattro)*

Náhon na všechna kola funguje bez jakékoli obsluhy.

Rozdělení hnací síly probíhá samočinně a optimálně se přizpůsobuje stylu jízdy i aktuálním podmínkám na vozovce.

Koncepce náhonu na všechna kola přizpůsobená vysokému výkonu motoru propůjčuje Vašemu vozu Audi vynikající jízdní vlastnosti na normálních vozovkách i v extrémních podmínkách na sněhu a náledí.

Bezpodmínečně respektujte následující bezpečnostní pokyny:

Pozor

Styl jízdy je nutně vždy přizpůsobit stavu vozovky a dopravní situaci. Zvýšená bezpečnost, jakou poskytuje náhon na všechna kola i ABS, nesmí vést k podstupování zvýšeného rizika!

Brzdné schopnosti jsou omezené přilnavostí pneumatik a nejsou jiné než u vozidel s náhonem na dvě kola.

Proto se nesmíte nechat zlákat dobrou akcelerací na kluzké hladké vozovce k příliš vysokým rychlostem.

Na mokré vozovce pamatujte, že za příliš vysokých rychlostí mohou přední kola začít plavat (aquaplaning). Při tom se počátek plavání – na rozdíl od vozidel s předním náhonem – neprojeví náhlým zvýšením otáček motoru. Proto nejezděte příliš vysokou rychlostí, ale přizpůsobte ji stávajícím podmínkám.

Jízda na nezpevněných komunikacích

Váš vůz Audi není terénní vůz – k tomuto účelu je jeho světlá výška příliš malá – viz též strana 182.

Použití zimních pneumatik

Díky náhonu na všechna kola vykazuje vozidlo v zimních silničních podmínkách dobrý záběr již s normálními pneumatikami. Přesto raději používejte na všech čtyřech kolech zimní, resp. univerzální pneumatiky, čímž se ještě zlepší chování vozidla za jízdy a při brzdění. Viz též kapitola "Zimní pneumatiky" na straně 232.

Použití sněhových řetězů

Jsou-li sněhové řetězy předepsané, musí je používat i vozidla s náhonem na všechna kola. Další pokyny k použití sněhových řetězů jsou uvedené na straně 233.

Provoz s přívěsem

Při provozu s přívěsem se vozidlo namáhá víc než za normálního provozu. I řidič je vystaven vyšším nárokům.

Při provozu s přívěsem se jízdní vlastnosti vozidla značně mění. Zejména se zhoršuje stoupavost, akcelerace, brzdné účinky i manévrovací schopnosti a chování v zatáčkách.

Styl a rychlost jízdy je nutné těmto okolnostem přizpůsobit.

Technické předpoklady

● Pokud se vozidlo dodává již **z výroby** s tažným zařízením, splňuje toto zařízení všechny technické a zákonné požadavky.

● Podrobnosti o dodatečné montáži tažného zařízení a o posílení chladicího systému znají v servisech Audi. Montáž proto nechte provádět tam.

Body pro upevnění tažného zařízení jsou znázorněné na straně 192.

● Tažné zařízení montované z výroby je vybavené 13-pólovou zásuvkou. Pokud má přívěs 7-pólový konektor, lze použít adaptační kabel, který získáte v servisech Audi.

Pokyny k provozu

- Stabilizační členy snižují kyvné a otáčivé pohyby. Proto doporučujeme zejména u jízdních souprav s vysokou hmotností přívěsu používat stabilizační členy, které získáte v servisech Audi. Tyto servisy provádějí i jejich montáž.
- Přípustné tažné hmotnosti – viz strana 62 – v žádném případě nepřekročte.
- Tažné hmotnosti uvedené v kapitole "Technická data" platí pouze pro stoupání do 8, resp. 12 %. Pokud však maximální přípustnou hmotnost soupravy nevyužijete, lze vyjet přiměřeně větší stoupání.
- Maximální přípustné zatížení oje na kulovou hlavu tažného zařízení (viz strana 262) pokud možno využijte, ale nepřekročte.
- Udávané tažné hmotnosti platí pouze do výšky 1000 m nad mořem. Protože se s rostoucí nadmořskou výškou snižuje hustota vzduchu, klesá výkon motoru i stoupavost vozidla. Proto na každých dalších 1000 m je nutné snížit hmotnost soupravy o 10 %.
- Náklad rozložte v přívěsu tak, aby těžké předměty byly pokud možno v blízkosti nápravy. Přitom respektujte přípustnou tažnou hmotnost i přípustné zatížení na kulovou hlavu. Předměty musí být zajištěné proti posunutí.
- Údaje o tažné hmotnosti a zatížení na kulovou hlavu uvedené na typovém štítku tažného zařízení jsou pouze zkušební hodnoty zařízení. Hodnoty, které se vztahují k vozidlu, mohou být nižší. Jsou uvedené v dokladech k vozidlu, resp. v tomto návodu k obsluze.
- Tlak vzduchu v pneumatikách tažného vozidla nastavte na plné zatížení. Zkontrolujte i tlak vzduchu v pneumatikách přívěsu.

Upevňovací body tažného zařízení

Obrázky na této straně znázorňují upevňovací body pro dodatečnou montáž tažného zařízení.

Pozor

Nebezpečí úrazu!

Doporučujeme, abyste nechali provést dodatečnou montáž tažného zařízení v některém ze servisů Audi.

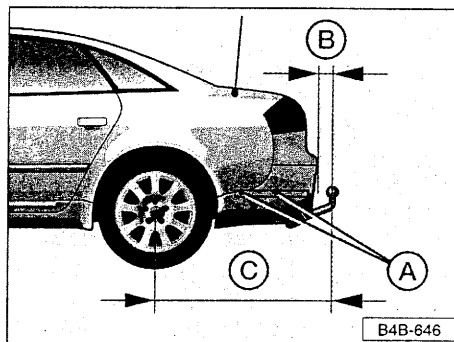

A = upevňovací body

B = min. 88 mm

C = 1155 mm

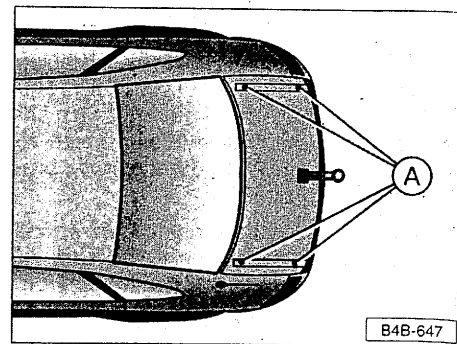

A = upevňovací body

Odnímatelné tažné zařízení*

Odnímatelná hlavice s koulí tažného zařízení je v prohlubni pro rezervní kolo.

Montáž, resp. demontáž odnímatelné koule tažného zařízení lze provést pouze rukou.

Pozor!

Při montáži, resp. demontáži koule tažného zařízení nikdy nepoužívejte náradí nebo pomůcky. Mohlo by tak dojít k poškození zámkového mechanismu a nebyl by tedy zajištěn bezpečný provoz tažného zařízení.

Důležité pokyny

● Na kouli ani na ostatních součástech tažného zařízení neprovádějte žádné změny ani opravy.

● Při potížích s obsluhou se obraťte na Váš servis Audi.

● Před každou jízdou zkontrolujte správné uzamčení koule tažného zařízení – viz strana 195.

● Nikdy kouli tažného zařízení neodjišťujte při zapojeném přívěsu.

● Při jízdě bez přívěsu sejměte hlavici s koulí a do upínací trubky nasadte zátku.

Tažné zařízení pak opět uložte do přihrádky na palubní nářadí.

● Při čištění tlakovou vodou se musí koule tažného zařízení demontovat a na upevňovací trubku se musí nasadit zátku.

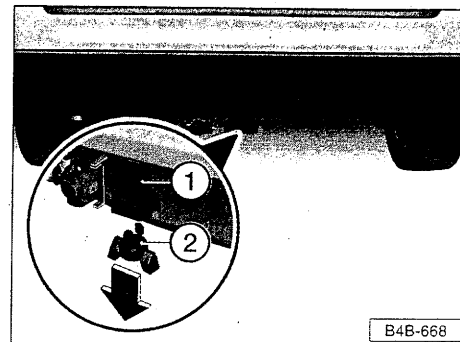

Montáž koule tažného zařízení

● Zátku 2 sejměte z upevňovací trubky 1 pod nárazníkem.

● Zkontrolujte čistotu upevňovací trubky a případně ji očistěte.

Pozor!

Nečistoty musíte bezpodmínečně odstranit, protože za určitých okolností by se koule tažného zařízení nedala v upevňovací trubce bezpečně zamknout!

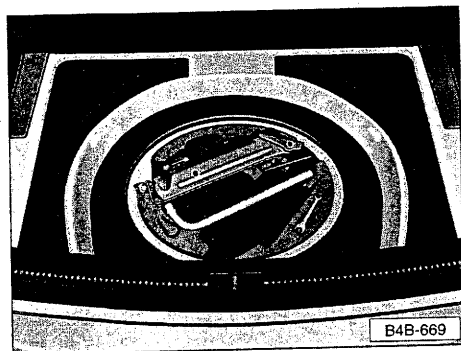

Otevřete kapotu zavazadlového prostoru a vezměte kouli tažného zařízení z prohlubně na rezervní kolo.

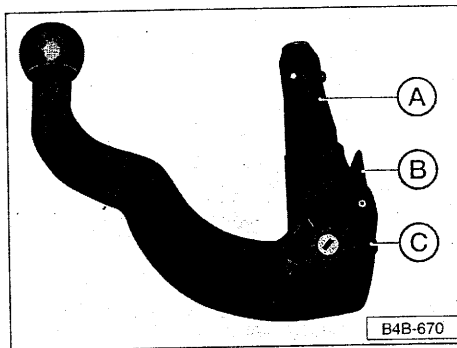

Zkontrolujte čistotu a nezávadnost zásuvného čepu A, uvolňovací páčky B a kolečka C.

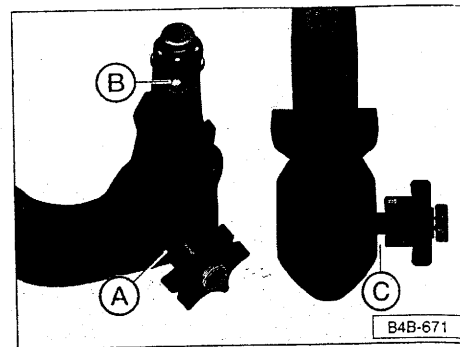

Kouli tažného zařízení lze montovat pouze v napnutém stavu. Zkontrolujte proto, zda je koule napnutá.

Koule tažného zařízení je napnutá, když:

- je červená značka A na kolečku na kouli tažného zařízení v zeleném poli;
- jsou aretační kuličky B zapuštěné do otvorů nasouvacího čepu;
- kolečko zřetelně odstává od koule tažného zařízení, takže mezi ním a koulí tažného zařízení je mezera C.

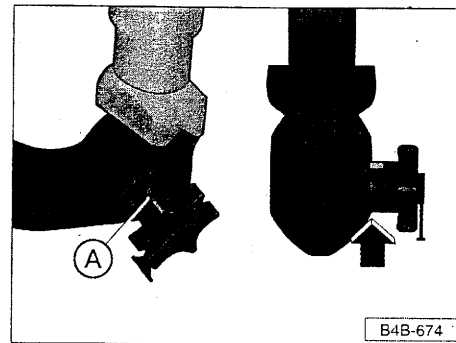
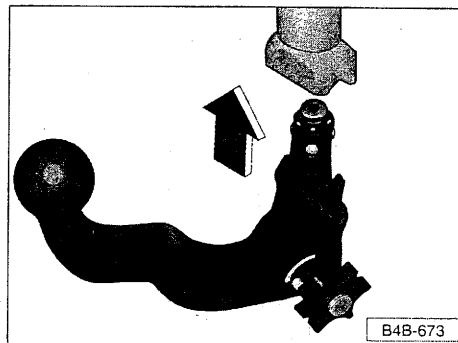
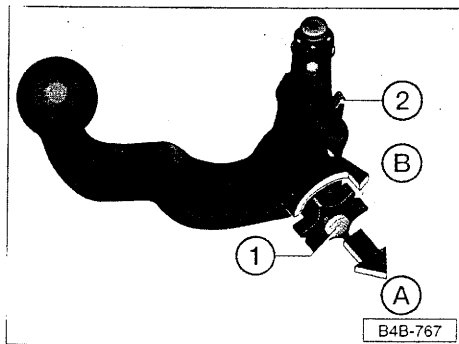

Pokud koule tažného zařízení napnutá není, napněte ji takto:

- V případě potřeby nasuňte příložený klíč 1 do zámku v kolečku a otočte jím doprava.
- Vytáhněte kolečko ve směru šipky A a ve vytažené poloze jím otáčejte ve směru šipky B až do zaaretování uvolňovací páčky 2.

Pozor!

Pokud nelze popsaným způsobem kouli tažného zařízení napnout, nesmí být koule tažného zařízení použita. Vyhledejte servis Audi.

- Kouli tažného zařízení zaveďte do upevňovací trubky a vytlačte směrem nahoru.

Pozor!

Během montáže nemějte ruce v blízkosti kolečka – nebezpečí zranění!

Uzamykání proběhne automaticky. Musí být slyšet zřetelné zacvaknutí.

- Uzamkněte kouli tažného zařízení (klíčem otočte doleva).
- Vyjměte klíč a na zámek přitiskněte krytku.

Kontrola bezpečnosti

Z bezpečnostních důvodů byste měli po montáži zkontrolovat uzamčení koule tažného zařízení.

Koule tažného zařízení je uzamčena, když:

- je zelená značka A na kolečku v zeleném poli na kouli;
- kolečko přiléhá ke kouli, takže mezi nimi není žádná mezera (šipka);
- koule je uzamčena a klíč je vyjmutý (kolečko nelze vytáhnout).

- Koule tažného zařízení je pevně usazená v upevňovací trubce (zkontrolujte zatřesením rukou).

Pozor!

● Pokud bezpečnostní kontrola neproběhne bez závad, proveďte montáž znovu.

● Jestliže není splněn i jen jediný z bodů kontroly, vzniká nebezpečí nehody a tažné zařízení proto nelze použít.

V takovém případě se spojte se servisem Audi.

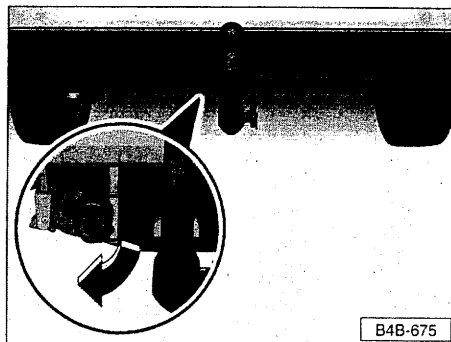

Zásuvka přívěsu, zařízení

Pro připojení napájení přívěsu vykleňte zásuvku tažného vozidla směrem dolů.

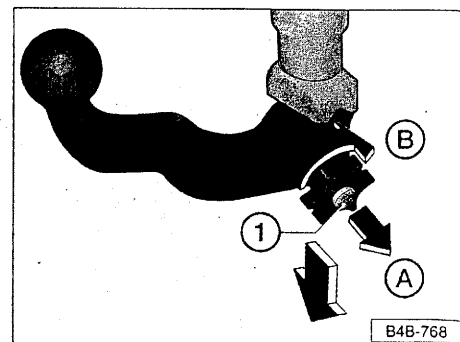

Demontáž koule tažného zařízení

- Sejměte krytku a vsuňte do zámku na kolečku klíč 1.
- Odemkněte kouli tažného zařízení (klíčem otočte doprava).
- Přidržte kouli tažného zařízení a vytáhněte kolečko ve směru šipky. Poté otáčejte kolečkem ve vytažené poloze ve směru šipky B až na doraz.
- Přidržte kolečko a kouli tažného zařízení vytáhněte směrem dolů z upevňovací trubky.

- Pustte kolečko. Aretuje se v napnuté poloze samočinně.
- Na zámek nasadte krytku.
- Kouli uložte do prohlubně na rezervní kolo.
- Zásuvku tažného vozidla vyhněte směrem nahoru.

oznámky

- Při napnuté kouli tažného zařízení nelze klíč vyjmout.
- Pokud se tažné zařízení delší dobu nepoužívá, měl by být pro odlehčení pružných prvků v kouli tažného zařízení uzamykací mechanismus trvale uvolněný.

Pozor!

Při uvolňování nemějte ruce v blízkosti kolečka – nebezpečí poranění!

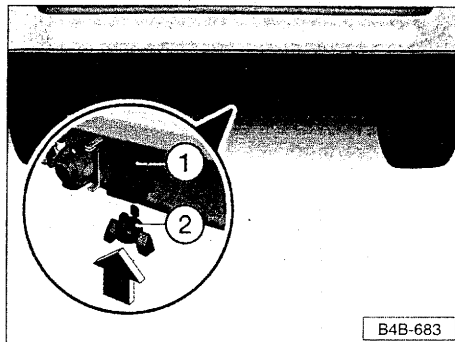

Zátku 2 nasadte zpět na upevňovací trubku 1.

Pozor!

Zátka musí být bezpodmínečně nasazená, jinak by se za určitých okolností koule tažného zařízení v upevňovací trubce bezpečně nezamkla!

Péče o vozidlo

Pravidelná odborná péče prodlužuje životnost vozidla.

Kromě toho může být podmínkou záručního plnění při případné korozi a vadách laku karosérie.

Prostředky potřebné k péči o vozidlo lze získat v servisech Audi. Předpisy k použití uvedené na jejich obalech je nutné respektovat.

Pozor

● **Při nesprávném použití mohou být tyto prostředky zdraví škodlivé.**

● **Prostředky se musí uchovávat v bezpečí zejména před dětmi.**



Při zakoupení prostředků pro péči o vozidlo volte ekologické výrobky. Zbytky prostředků nepatří mezi běžný odpad.

Mytí

Nejlepší ochranou vozidla před škodlivými vlivy okolí je časté mytí a konzervace.

To, jak často se má vozidlo mýt, závisí mimo jiné na četnosti jeho používání, na parkování (garážování, parkování pod stromy atd.), roční době, počasí a vlivech životního prostředí.

Čím déle zůstane na laku přilepený ptačí trus, zbytky hmyzu, pryskyřice stromů, uliční a průmyslový prach, asphaltové skvrny, saze, posypová sůl a jiné agresivní usazeniny, tím větší je jejich negativní účinek. Vysoké teploty (například při silném slunečním záření) nebo noční rosa zesilují jejich leptavý účinek.

Nečistoty neprodleně odstraňte z laku vozidla velkým množstvím vody.

Po ukončení posypového období je bezpodmínečně nutné pečlivě umýt spodní část vozidla.

Automatické myčky

Vozidlo lze mýt v automatických myčkách při dodržování běžných opatření (např. zavření oken).

Tuhou telefonní anténu musíte před mytím odšroubovat – viz strana 176.

Jestliže jsou na vozidle namontované zvláštní díly – např. spoiler, střešní nosič zavazadel, poraďte se nejlépe s provozovatelem myčky.

Světlomety

Světlomety se nesmějí čistit suchým hadrem nebo houbou, ale pouze mokrou cestou.

V žádném případě nepoužívejte houby na hmyz, kuchyňské drátěnky ani podobné předměty, protože byste tak mohli poškrábat povrch.

Při použití vysokotlakých nebo parních čistících zařízení se vyhněte stříkání z bezprostřední blízkosti a míření paprsku delší dobu na jedno místo.

Konzervace

Dobrá konzervace chrání lak vozidla před vlivy okolí popsanými v předcházejícím sloupci v odstavci "Mytí" a dokonce i před lehkými mechanickými účinky.

Lak vozidla můžete ošetřit tekutým tvrdým voskem již týden po dodání Vašeho nového vozidla.

iz je nutné ošetřit dobrým tvrdým konzervačním voskem nejpозději když voda netvoří zřetelné kapky. I když pravidelně používáte konzervační látky, doporučujeme ošetřit lak alespoň dvakrát ročně tvrdým voskem.

Nánosy hmyzu, které se zachycují v přední části přední kapoty a na předním nárazníku zejména v teplých ročních obdobích, lze navíc mnohem snáze odstranit z čerstvě konzervovaného laku.

Leštění

Leštění je nutné jenom tehdy, je-li lak nevzhledný a nelze-li již dosáhnout lesku konzervačními prostředky. Pokud použité lešticí prostředky neobsahují konzervační přísady, je třeba lak dodatečně konzervovat.

Poznámka

Díly lakované matně a plastové díly se nesmějí ošetřovat lešticími prostředky, ani tvrdými vosky.

Ozdobné lišty

K odstranění skvrn a nánosů z ozdobných lišt používejte **pH-neutrální** prostředky (ne prostředky pro péči o chrom). Servisy Audi nabízejí ekologické čisticí prostředky, které jsou pro Vaše vozidlo vyzkoušené a schválené.

Pro zamezení koroze na vnějších ozdobných lištách se do vody pro ostřikovače skel smějí přidávat pouze pH-neutrální přísady.

Poškození laku

Malá poškození laku jako šrámy, škrábnutí nebo stopy po kamení je nutné překrýt lakem (Audi dodává lakovací tuby nebo spreje) dřívě, než začnou korodovat.

Pokud již koroze začala, je nutné ji důkladně odstranit. Potom se na toto místo nanese základní antikorozi ochranný lak a nakonc krycí lak. Tuto práci samozřejmě provádějí i servisy Audi.

Číslo odstínu originálního laku vozu je uvedené na datovém štítku vozidla – viz strana 267.

Skla oken

Sníh a led je nutné odstranit z oken a zrcátek plastovou škrabkou. Aby nečistota nezpůsobila poškrábání, nepohybujte škrabkou sem a tam, posunujte ji pouze jedním směrem.

Zbytky gumy, oleje, vosku, tuku nebo silikonu odstraňte čističem skel nebo odstraňovačem silikonu.

V pravidelných intervalech čistěte skla i zevnitř.

K vysoušení skel nepoužívejte kůži, se kterou leštíte lak, protože zbytky konzervačních prostředků by mohly skla znečistit.

Na topná vlákna vyhřívání zadního skla nelepte žádné nálepky, aby se nepoškodila.

Těsnění dveří, kapoty a oken

Gumová těsnění zůstávají pružná a déle vydrží, pokud je občas lehce ošetříte speciálními prostředky na gumu. Potom také v zimě nepřimrznou!

Plastové díly a koženka

Vnější plastové díly se čistí normálním mytím, vnitřní díly vlhkým hadrem. Pokud to nestačí, plastové díly a koženku lze ošetřovat pouze **speciálními čisticími prostředky bez rozpouštědel** určenými pro plasty.

Polstrování a látková obložení

Polstrování a obložení dveří, stropu atd. se ošetřují speciálními čisticími prostředky, resp. suchou pěnou a měkkým kartáčkem.

Přírodní kůže

Firma Audi se snaží udržet mimořádné vlastnosti přírodního produktu – kůže. Kvůli exkluzivitě použitých druhů kůže a vlastnostem tohoto přírodního produktu (jako citlivost na oleje, tuky, znečištění apod.) je nutné brát na ni při používání a ošetřování určité ohledy.

Prach a částice nečistot v pórech, záhybech a švech mohou drhnout a tím povrch kůže poškodit. Při delším stání na slunci chraňte kůži před přímým slunečním zářením, aby nevybledla. Určité změny barevných odstínů v důsledku používání jsou u kvalitní přírodní kůže normální.

O kůži je třeba (v závislosti na četnosti používání) čas od času pečovat podle následujícího návodu. **Kůže se nesmí nikdy ošetřovat ředidly, lešticím voskem, krémem na boty, odstraňovačem skvrn a podobnými prostředky.**

rožené volanty, potahy sedadel atd. se čistí bavlněným nebo vlněným hadrem lehce navlhčeným ve vodě. Silněji znečištěná místa lze čistit slabým roztokem mýdla (2 polévkové lžičce pH-neutrálního mýdla na jeden litr vody). Při tom dejte pozor, **aby se kůže v žádném místě nepromáčela** a aby voda neprotekla švy. Potom kůži přetřete měkkým suchým hadrem.

avíc doporučujeme ošetřit kůži při normálním namáhání jednou za půl roku speciálním prostředkem, který lze získat v servisech Audi. Tento prostředek nanášejte šetrně. Po zapůsobení přetřete kůži měkkým hadrem.

Další informace a tipy pro péči a ošetřování přírodní kůže najdete v brožurě Audi "Kůže".

Čištění bezpečnostních pásů

Udržujte pásy v čistotě! Silné znečištění pásů může omezit jejich navíjení.

Znečištěné pásy omývejte pouze slabým mýdlovým roztokem, aniž byste je demontovali.

Poznámka

Před navinutím musí být pásy zcela suché.

Pozor

Pásy se nesmějí čistit chemicky, neboť chemické čisticí prostředky mohou tkaninu poškodit. Bezpečnostní pásy se rovněž nesmějí dostat do styku s žíravinami.

Ocelová kola

Ráfky, resp. kryty kol by se měly pečlivě čistit zároveň s pravidelným mytím vozidla. Tím zabráníte usazování odpadu z brzdového obložení, nečistot a posypové soli. Odolávající odpad z brzdového obložení lze odstranit průmyslovými odstraňovači prachu. Poškození laku je třeba opravit dříve, než materiál začne korodovat.

Kola z lehkých kovů

Aby se dekorativní vzhled kol z lehkých kovů udržel po dlouhou dobu, je potřebná pravidelná péče. Především se musí nejméně každé dva týdny odstranit posypová sůl a odpad z brzdového obložení, aby nedošlo k napadení lehkého kovu.

Kola lze ošetřovat pouze **nekyselým** čistícím prostředkem na kola z lehkých kovů. Doporučujeme používat speciální čistič, který získáte v servisech Audi. Jiné čisticí prostředky na ráfky často obsahují agresivní složky, které by mohly povrch ráfků napadnout. Doba působení čističe se v žádném případě nesmí překročit.

Nemáte-li k dispozici žádný vhodný čisticí prostředek, lze na ráfky použít tekuté mýdlo nebo vodu se zředěným octem.

Zhruba každé tři měsíce je potřebné důkladně natřít kola tvrdým voskem. Leštidla nebo brusné prostředky se nesmějí používat. Pokud dojde k poškození ochranné lakové vrstvy například nárazem kamení, je třeba vrstvu co nejdříve opravit.

Ochrana podvozku

Spodní část vozidla je dlouhodobě chráněna před chemickými a mechanickými vlivy.

Protože však nelze při jízdě vyloučit poškození ochranné vrstvy, doporučujeme v určitých intervalech nechat ochrannou vrstvu spodní části vozidla a podvozku zkontrolovat – nejlépe před začátkem studeného období a na jaře, a pokud je to nutné nechat ji opravit.

Servisy Audi mají k dispozici vhodné nástřikové prostředky, jsou vybavené potřebným zařízením a znají aplikační předpisy. Proto si nechte opravné práce nebo dodatečná antikorozní opatření provádět v servisech Audi.

Poznámka

Kvůli vysokým teplotám, které vznikají při dohořívání výfukových plynů, jsou v okolí katalyzátoru dodatečně ochranné tepelné štíty. Na tyto štíty, katalyzátor a výfukové potrubí se žádná ochrana podvozku nesmí nanášet a štíty se nesmí odstranit.

Čerpání pohonných hmot

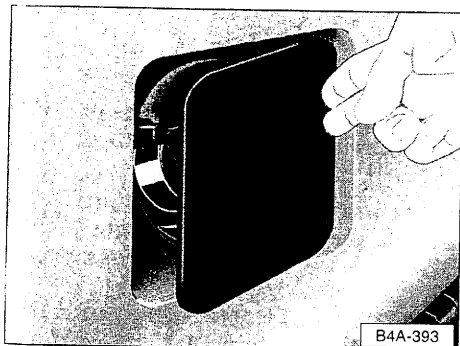

Víko palivové nádrže se automaticky zamýká a odemýká centrálním zamýkáním.

Víko se otevírá tak, jak je znázorněno na obrázku.

Odšroubovaný uzávěr palivové nádrže můžete zavěsit na víko. Údaj o používaném palivu je uvedený na štítku na vnitřní straně víka – viz obrázek.

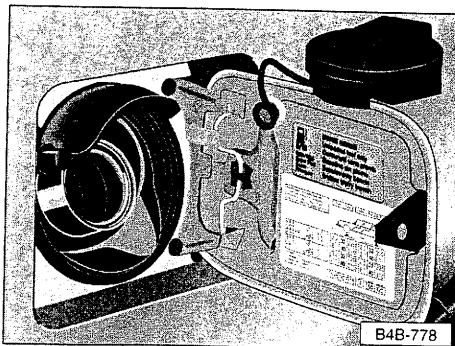

Palivová nádrž vozidel se čtyř-, resp. šestiválcovým motorem pojme asi 70 litrů, vozidel s osmiválcovým motorem asi 82 litrů. Množství paliva při čerpání se od této hodnoty může mírně lišit.

Bezchybné čerpání závisí zejména na správném ovládní čerpací pistole.

 **Jakmile správně ovládaná čerpací pistole poprvé vypne, je palivová nádrž "plná". Dál již nečerpajte, protože byste zaplnili prostor v nádrži určený pro rozpínání – palivo může při zahřátí vytéci.**

Po čerpání uzávěr pevně zašroubujte, až je slyšet zaklapnutí.

Poznámky

- **Vyteklé palivo okamžitě odstraňte z laku vozidla, za určitých okolností by mohlo lak poškodit.**
- **Vezete-li rezervní kanystr, respektujte zákonné předpisy.**

Nouzové odemykání víka palivové nádrže

Při závadě na centrálním zamykání lze víko palivové nádrže odemknout ručně:

- Otevřete kapotu zavazadlového prostoru.
- Sejměte pravé boční obložení.

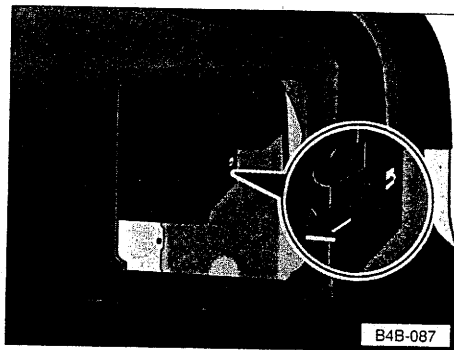

- Zatáhněte za táhlo ve směru šipky a víko palivové nádrže odemkněte.
- Otevřete víko nádrže.

Pohonné hmoty

Žehové motory

Bezolovnaté palivo musí odpovídat normě EN 228, resp. DIN EN 228.

 Vozidla s katalyzátorem smějí používat pouze bezolovnaté palivo.

 I jediné načerpání olovnatého paliva způsobí zhoršení účinku katalyzátoru.

Vstříkové motory 92, 100, 110, 120, 121 a 169 kW

Bezolovnatý benzín Natural, 95 okt.¹⁾

Použití **bezolovnatého** benzínu Natural, min. 91 okt.¹⁾ je přípustné. Způsobuje však mírné snížení výkonu.

Vstříkové motory 132, 142 a 220 kW

Bezolovnatý benzín Natural, min. 98 okt.¹⁾

Použití **bezolovnatého benzínu Natural 95 okt.** je přípustné. Za nepříznivých provozních podmínek však způsobuje mírné snížení výkonu.

Nemáte-li k dispozici benzín Natural, můžete v **nouzovém provozu** použít bezolovnatý benzín Natural, min. 91 okt.¹⁾. Vozidlo však může jet pouze na střední otáčky a s menším zatížením motoru. **Vyhňte se velkému zatížení motoru plným plynem.** Co nejdříve doplňte benzín Natural 98, resp. 95 okt.¹⁾.

Přísady do benzínu

Chování, výkon a životnost motoru rozhodující měrou ovlivňuje kvalita pohonných hmot. Zvláštní význam mají přísady přidávané do pohonných hmot (aditiva). Proto používejte pouze **kvalitní benzín s přísadami**.

Pokud takové pohonné hmoty nemáte k dispozici, resp. se vyskytují poruchy na motoru, jako například potíže při startování, motor se při volnoběhu sám vypíná nebo běží trhavě a ztrácí výkon, je třeba do benzínu přidat potřebné přísady. Ty chrání motor proti korozi, čistí palivový systém a předcházejí tvoreni usazenin v motoru.

Ne všechny dostupné přísady se osvědčily jako účinné. Ověřené přísady je možné získat v servisech Audi v Německu a v mnoha exportních zemích. Tyto servisy jsou také o jejich použití informované a vědí co dělat, jestliže se usazeniny již vytvořily.

Jiné přísady se do paliva nesmějí přidávat.

¹⁾ Oktanové číslo, jednotka antidetonační stálosti paliva.

Vznětové motory

Motorová nafta musí odpovídat normě EN 590, resp. DIN EN 590.

Motorová nafta – **min. 49 cet.**¹⁾

Provoz v zimě

Při použití letní motorové nafty může při vnějších teplotách pod 0 °C docházet k provozním poruchám, protože vylučováním parafínu nafta houstne.

Proto se v Německu nabízí ve studených ročních obdobích odolnější "zimní" motorová nafta, která je – podle typu – schopna bezpečného provozu i při teplotě asi –15 až –22 °C.

V zemích s jinými klimatickými poměry se nabízí motorová nafta, která zpravidla vykazuje jiné teplotní závislosti. Servisy Audi a čerpací stanice příslušné země Vás informují o vlastnostech tamější motorové nafty.

Přísady, které zlepšují tekutost – benzín a podobné prostředky – se do motorové nafty **nesmějí** přidávat.

Pokud palivo při extrémně nízkých teplotách zhoustne natolik, že motor nenastartuje, postačuje ponechat vozidlo po nějakou dobu ve vytápěné místnosti.

1) **Cetanové číslo**, jednotka vznětlivosti motorové nafty.

Při špatné kvalitě pohonných hmot může být nutné **odvodnit odlučovač vody v palivovém filtru** i mezi intervaly udanými v servisním plánu.

Při tomto úkonu je třeba rukou povolít šroubové spojení na dně filtru. Doporučujeme nechat tuto práci provést v některém ze servisů Audi.

Voda nashromážděná ve filtru může způsobovat poruchy chodu motoru.

Kapota motorového prostoru

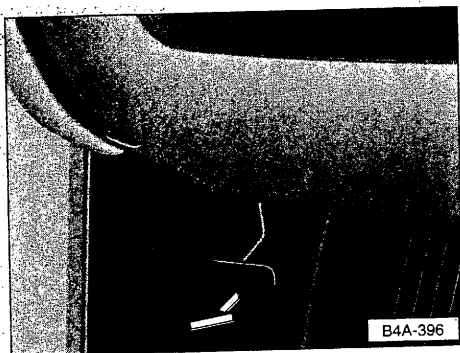

Otevírání kapoty

Kapota se **odemyká** zatažením páčky vlevo na straně pod přístrojovou deskou – kapota díky pružině nadskočí. Zároveň se objeví jazýček v mřížce chladiče – viz obrázek vpravo.

Poznámka

Před otevřením kapoty motorového prostoru se přesvědčte, zda nejsou stěrače odklopené. Mohly by poškodit lak.

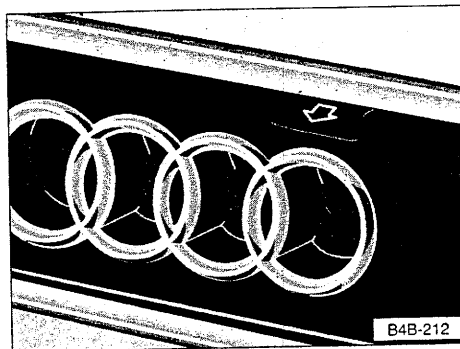

- Při **otevírání** uchopte jazýček palcem a ukazovákem a zatáhněte ho ve směru šipky. Při tom se zamykací hák odemyká.
- Zvedněte kapotu a otevřete ji až na doraz.

Zavírání kapoty

Při **zavírání** zatáhněte kapotu dolů, až překonáte odpor pružiny. Potom ji lehkým švihem nechte zaklapnout.

Pozor

Z bezpečnostních důvodů musí být kapota za jízdy stále zavřená. Proto vždy po zavření zkontrolujte, zda správně zapadla. To znamená, že musí být v zákrytu s okolními díly karosérie.

Pokud za jízdy zjistíte, že kapota není správně zavřená, zastavte a zavřete ji.

Motorový prostor

Pozor

Při pracích v motorovém prostoru buďte zvláště opatrní!

● Vypněte motor a vyjměte klíček ze zapalování.

● Pevně zatáhněte ruční brzdu.

● Řadicí páku zařaďte do neutrální polohy, resp. volicí páku do polohy P.

● Nechte motor vychladnout.

● Dokud má motor provozní teplotu:

– nesahejte na ventilátor chladiče, mohl by náhle sepnout

– neotvírejte uzávěr nádržky s chladicí kapalinou, systém je pod tlakem.

● Vyvarujte se zkratu na elektrickém zařízení – zejména na akumulátoru.

● Pokud musíte provádět kontrolu s běžícím motorem, vzniká nebezpečí i ze strany dalších rotujících dílů, například klínového řemene, alternátoru, ventilátoru chladiče atd., a ze strany vysokonapěťového zapalování.

Respektujte bezpečnostní pokyny v tomto návodu i všeobecně platné zásady bezpečnosti.

Při doplňování kapalin dávejte pozor, abyste je v žádném případě nezaměnili, jinak může dojít k velmi vážným funkčním závadám.

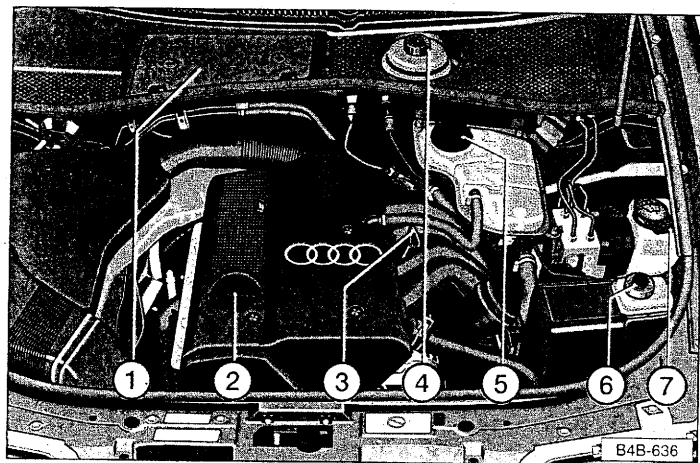

4-válcový zážehový motor

Pozice	strana
1 – Akumulátor (pod krytem)	223
2 – Plnicí otvor motorového oleje	217
3 – Měrka motorového oleje	216
4 – Nádržka brzdové kapaliny	221
5 – Vyrovnávací nádržka chladicí kapaliny	219
6 – Zásobní nádržka servořízení	218
7 – Nádržka ostřikovačů	226

Pozor
Bezpodmínečně respektujte va-
rovné pokyny na straně 209.

Uspořádání nezobrazených motorů do značné míry odpovídá provedení na obrázcích.

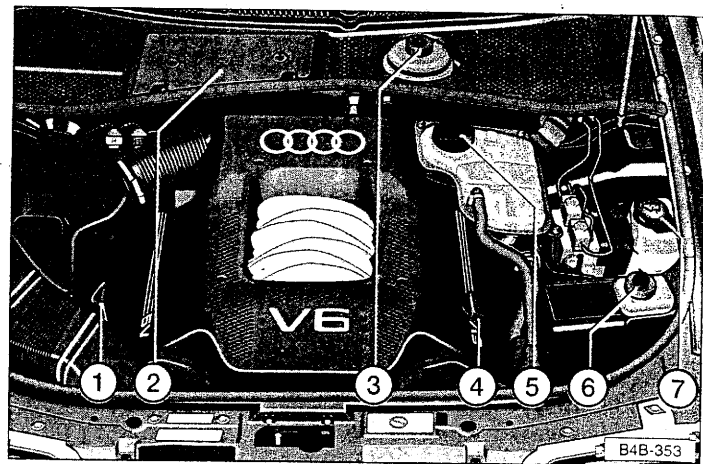

6-válcový zážehový motor

Pozice	strana
1 – Měrka motorového oleje	216
2 – Akumulátor (pod krytem)	223
3 – Nádržka brzdové kapaliny	221
4 – Plnicí otvor motorového oleje	217
5 – Vyrovnávací nádržka chladicí kapaliny	219
6 – Zásobní nádržka servořízení	218
7 – Nádržka ostřikovačů	226

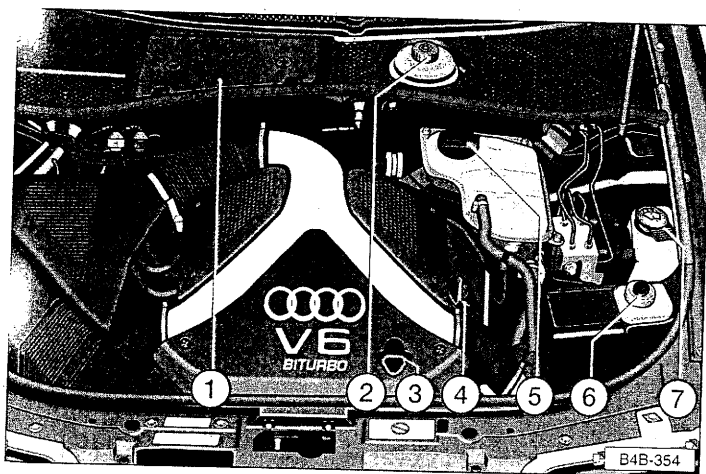

6-válcový motor biturbo

Pozice	strana
1 – Akumulátor (pod krytem)	223
2 – Nádržka brzdové kapaliny	221
3 – Měrka motorového oleje	216
4 – Plnicí otvor motorového oleje	217
5 – Vyrovnávací nádržka chladicí kapaliny	219
6 – Zásobní nádržka servořízení	218
7 – Nádržka ostřikovačů	226

Pozor
Bezpodmínečně respektujte va-
rovnné pokyny na straně 209.

Uspořádání nezobrazených motorů do značné míry odpovídá provedení na obrázcích.

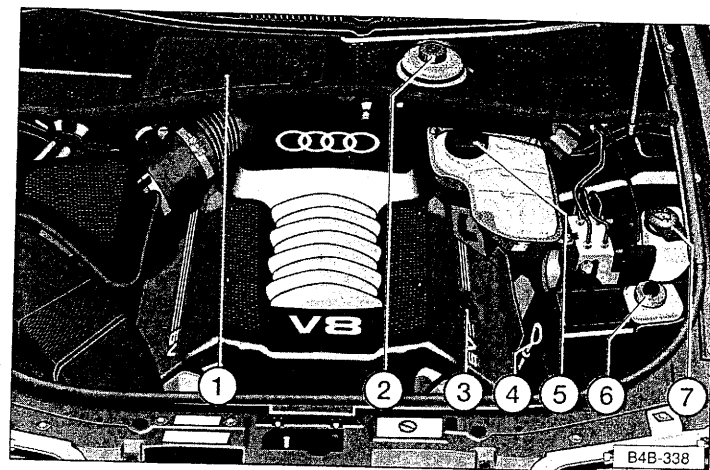

8-válcový zážehový motor

Pozice	strana
1 – Akumulátor (pod krytem)	223
2 – Nádržka brzdové kapaliny	221
3 – Plnicí otvor motorového oleje	217
4 – Měrka motorového oleje	216
5 – Vyrovnávací nádržka chladicí kapaliny	219
6 – Zásobní nádržka servořízení	218
7 – Nádržka ostřikovačů	226

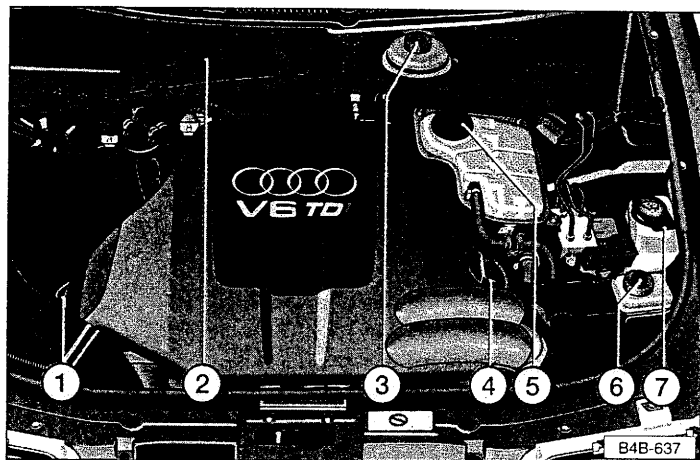

Vznětový motor 132 kW (TDI)

Pozice	strana
1 – Měrka motorového oleje	216
2 – Akumulátor (pod krytem)	223
3 – Nádržka brzdové kapaliny	221
4 – Plnicí otvor motorového oleje	217
5 – Vyrovnávací nádržka chladicí kapaliny	219
6 – Zásobní nádržka servořízení	218
7 – Nádržka ostřikovačů	226

Pozor
Bezpodmínečně respektujte va-
rovné pokyny na straně 209.

Motorový olej

Viskozita a specifikace

Motor je z výroby naplněn speciálním, vysoce kvalitním univerzálním olejem, který lze – s výjimkou mimořádně chladných klimatických oblastí – používat celoročně.

Následně uvedené specifikace (normy VW) musí být na obalu uvedené samostatně, nebo společně s jinými specifikacemi. Kromě toho najdete specifikace na nádobce, např. SAE 0W-30.

Důležitá poznámka

Vývoj motorových olejů samozřejmě stále pokračuje. Proto údaje v tomto návodu odpovídají stavu v době tisku.

Servisy Audi jsou příslušnými výrobci vždy aktuálně informované o změnách. Nechte proto měnit olej v některém ze servisů Audi.

Specifikace olejů pro proměnlivé a pevné intervaly servisů jsou uvedeny na následujících stranách.

Proměnlivý ukazatel servisních intervalů (LongLife servis*)

V rámci tohoto servisu Audi s prodlouženými intervaly servisů (viz servisní plán) byly vyvinuté univerzální lehkoběžné oleje s novou specifikací VW pro zážehové i vznětové motory.

Tyto oleje jsou předpokladem nově stanovených intervalů, a proto se musí používat v rámci LongLife servisu.

Zážehové motory

Používejte **pouze** univerzální lehkoběžné oleje podle specifikace:

- VW 503 00
- VW 503 01

Vznětové motory

Používejte **pouze** univerzální lehkoběžné oleje podle specifikace:

- VW 506 00
- VW 506 01

U přeplňovaného vznětového motoru 85 kW se smí použít pouze olej podle normy VW 506 01.

Poznámky

● Oleje LongLife se nesmějí vzájemně mísit.

Vyvarujte se smísení s jiným olejem, jedině tak budou zachovány podmínky prodloužených intervalů údržby.

● Pouze ve výjimečných případech, je-li hladina motorového oleje na minimum (viz značka na měrci oleje) a není-li olej LongLife k dispozici, smíte pro zážehové motory jednorázově použít malé množství (do 0,5 l) oleje specifikace VW 502 00, pro vznětové motory podle specifikace VW 505 00, resp. VW 505 01, také pouze jednorázově v malém množství (do 0,5 l).

● Pokud plánujete **delší cestu**, doporučujeme Vám zakoupit motorový olej nové normy VW a mít jej s sebou ve vozidle. Budete tak mít pro doplnění správný olej stále k dispozici.

Pevné servisní intervaly

Nemůžete-li použít LongLife servis, smíte použít dále uvedené oleje. V takovém případě však platí pro Vaše vozidlo pevný servisní interval 1 rok/15 000 km (viz servisní plán).

Poznámka

Při doplňování můžete uvedené oleje vzájemně mísit.

Specifikace musejí být uvedené na obalu a vyznačené datum nesmí být starší než 1.97.

Zážehové motory

A – Univerzální lehkoběžné oleje

podle specifikace:

- VW 500 00
- VW 502 00

B – Univerzální oleje

podle specifikace:

- VW 501 01

Nemáte-li uvedené oleje k dispozici, můžete použít také olej se specifikací ACEA A2, resp. A3.

Vznětové motory

A – Univerzální lehkoběžné oleje

podle specifikace:

- VW 505 00 s¹⁾ VW 500 00
- VW 505 01

B – Univerzální oleje

podle specifikace:

- VW 505 00

Nemáte-li uvedené oleje k dispozici, můžete použít také olej se specifikací ACEA B3, resp. B4.

U přepřehovaného vznětového motoru 85 kW se smí použít pouze olej podle normy VW 505 01.

¹⁾ Obě specifikace musí být uvedené na obalu.

Kontrola hladiny oleje

Je normální, že motor má určitou **spotřebu oleje**. V závislosti na způsobu jízdy a provozních podmínkách může spotřeba oleje dosáhnout hodnoty až 0,5 l/1000 km. Během prvních 5000 km může být spotřeba ještě vyšší.

Doporučujeme Vám kontrolovat hladinu motorového oleje v pravidelných intervalech (nejlépe při každém čerpání pohonných hmot a před delšími jízdami).

Jestliže hladina oleje poklesne pod určenou minimální oblast, rozsvítí se **varování hladiny oleje*** ve sdružených přístrojích. Viz strana 110 a 121. Co nejdříve přesně změřte hladinu oleje měrkou a olej neprodleně doplňte.

Umístění měrky oleje je podle příslušného typu patrné ze zobrazení motorového prostoru. Viz strana 210 a 211.

U zážehového motoru 169 kW (biturbo) je měrka motorového oleje v blízkosti plnicího otvoru motorového oleje.

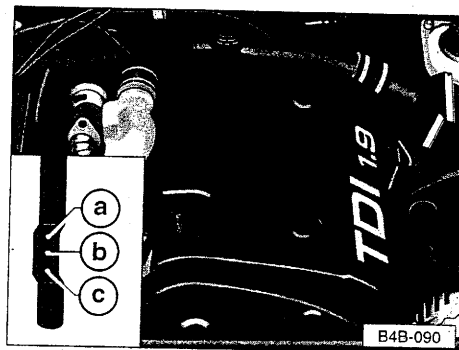

Měření hladiny oleje

Při měření hladiny oleje musí vůz stát vodorovně. Po vypnutí motoru několik minut počkejte, aby olej mohl natéci zpět do olejové vany.

Potom měrku vytáhněte, otřete čistým hadrem a opět zasuňte na doraz.

Měrku vytáhněte a odečtěte stav oleje:

Obrázek nahoře – 4-válcový motor

Obrázek vpravo – 6-válcový motor

Obrázek na následující straně – 8-válcový motor

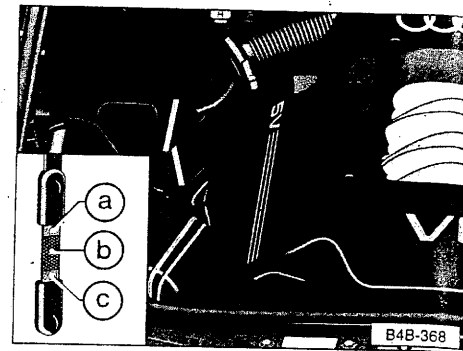

Značky na měrce oleje

- a – Olej se **nesmí** doplnit.
- b – Olej se **může** doplnit. Může se při tom stát, že hladina oleje dosáhne oblasti a.
- c – Olej se **musí** doplnit. Postačuje doplnit olej do značky b (rýhované políčko).

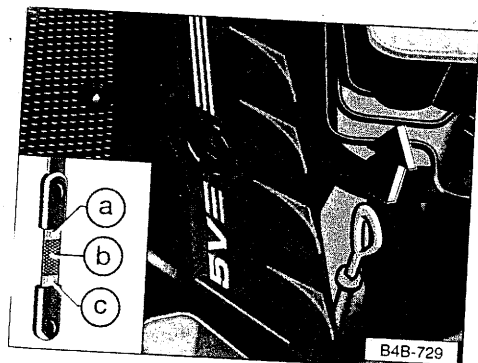

Poznámka

Při zvláštním namáhání motoru, jako například při dlouhé jízdě po dálnici v létě, za provozu s přívěsem, nebo při průjezdu horských průsmyků udržujte hladinu oleje pokud možno v oblasti a, **nikoli vyšší.**

Doplnění motorového oleje

Odšroubujte kryt plnicího otvoru oleje v krytu hlavy válců a doplňujte olej v dávkách po 0,5l. Zároveň kontrolujte hladinu oleje měrkou.

Hladina oleje nesmí v žádném případě překročit oblast a. Jinak může být olej nasáván odvětráváním klikové skříně a poté pronikat výfukovým potrubím do ovzduší. Kromě toho by olej mohl shořet v katalyzátoru a poškodit ho.

Pozor

Při plnění se olej nesmí dostat do styku s horkými částmi motoru, protože by se mohl vznítit.

Uzávěr plnicího otvoru pečlivě uzavřete a měrku zasuňte až na doraz. Jinak by mohl olej při běžícím motoru vytékat.

Výměna motorového oleje

Motorový olej je třeba měnit v intervalech, které jsou uvedené v servisním plánu.

 **Kvůli problémům s odstraněním starého oleje, potřebnému speciálnímu nářadí a nutným odborným znalostem provádějte výměnu motorového oleje a filtru pouze v některém ze servisů Audi.**

Přísady do motorového oleje

Do motorového oleje nepřidávejte žádná dodatečná maziva.

Škody způsobené těmito prostředky jsou vyloučené ze záruky.

Servořízení / Servotronic*

Zásobní nádržka je v motorovém prostoru vlevo.

Správná hladina kapaliny v zásobní nádržce je důležitá pro bezchybnou funkci servořízení.

Hladina kapaliny je kontrolována v rámci inspekčního servisu podle servisního plánu.

Servořízení posiluje řízení bez elektronické regulace.

Posilovač řízení vozidel se systémem **Servotronic** se řídí elektronicky v závislosti na rychlosti jízdy.

Při výpadku Servotronicu zůstává servořízení stále funkční. Posilovač řízení se však již nepřizpůsobuje rychlosti jízdy.

Výpadek elektronické regulace lze nejlépe rozpoznat podle toho, že při manévrování vozidla (například zajíždění mezi jiná vozidla) je nutné vynaložit větší sílu na řízení než obvykle. Závadu nechte odstranit v některém ze servisů Audi.

Respektujte následující pokyny:

● Při běžícím motoru neņechejte řízení otočené na doraz déle než 15 sekund. V důsledku delšího otočení na doraz se hydraulický olej v čerpadle servořízení silně zahřívá.

Tím by mohlo dojít k poškození systému servořízení.

Otočení na plný doraz se u stojícího vozidla projevuje silným hlukem, protože čerpadlo servořízení je silně zatížené. Kromě toho krátce poklesnou volnoběžné otáčky motoru.

● Při výpadku servořízení nebo při stojícím motoru (vlečení) zůstává vozidlo i nadále plně říditelné. K řízení však musíte vynaložit větší sílu.

Při netěsnostech nebo závadě na zařízení co nejdříve vyhledejte servis Audi.

Chladicí systém

Chladicí systém je z výroby naplněný trvanlivou chladicí kapalinou, která se nevyměňuje. Chladicí kapalina se skládá z vody a 40 % podílu chladicí přísady G12 A8D. Směs poskytuje nejen nutnou ochranu proti mrazu až do $-25\text{ }^{\circ}\text{C}$, ale chrání zejména lehké kovy v chladicím systému před korozi. Kromě toho zabraňuje usazování vápnu a značně zvyšuje bod varu chladicí kapaliny.

Foto se nesmí koncentrace chladicí kapaliny ani v teplých ročních obdobích, resp. v teplejších zemích, snížit doplněním vody.

Podíl přísady musí být alespoň 40 %.

Pokud je z klimatických důvodů nutná vyšší mrazuvzdornost, lze podíl G12 A8D zvýšit, avšak pouze do 60 % (do mrazu asi $-40\text{ }^{\circ}\text{C}$), neboť dál se mrazuvzdornost opět snižuje a zhoršují se i chladicí účinky.

Vozidla pro exportní země se studeným klimatem (například pro Švédsko, Norsko, Finsko) jsou naplněna již z výroby kapalinou použitelnou asi do $-35\text{ }^{\circ}\text{C}$.

Jako přísadu lze použít pouze **G12 A8D**, resp. přísadu se **specifikací TL-VW 774 D** (věnujte pozornost nápisu na obalu). Tyto přísady lze získat v servisech Audi.

Jiné přísady mohou značně omezit zejména antikoroziční účinky.

Takto vzniklé škody způsobené korozi mohou vést k úniku chladicí kapaliny a v důsledku toho k závažným závadám v motoru.

Poznámka

V žádném případě nesmíte smíchat G12 s jinými přísadami (ani s G11).

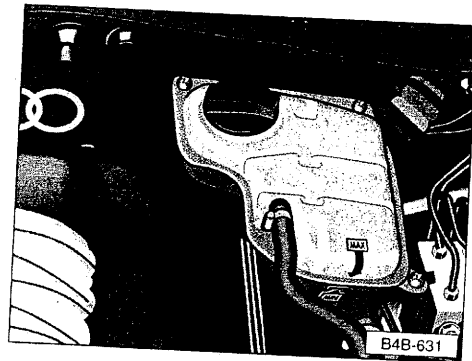

Kontrola hladiny chladicí kapaliny

Vyrovnávací nádržka je umístěná vpravo v motorovém prostoru. Viz obrázek.

Hladinu chladicí kapaliny hlídá kontrolní světlo systému vlastní kontroly. Viz strana 110 a 124. Navíc doporučujeme hladinu kapaliny čas od času kontrolovat vizuálně.

Hladinu chladicí kapaliny lze správně kontrolovat pouze při stojícím motoru.

Hladina chladicí kapaliny **studeného motoru** musí být v nádržce viditelná mezi značkami MIN a MAX; u **teplého motoru** může vystoupit i nad značku MAX.

Únik chladicí kapaliny

Únik chladicí kapaliny je v první řadě způsoben netěsnostmi. V tomto případě je třeba zkontrolovat chladicí systém v některém ze servisů Audi. Nestačí kapalinu pouze doplnit.

U těsného systému může dojít k úniku jediné tehdy, když kapalina v důsledku přehřátí vře a je z chladicího systému vytlačovaná.

Doplnění chladicí kapaliny

Nejprve vypněte motor a nechte ho vychladnout. Potom hadrem uchopíte uzávěr vyrovnávací nádržky, **opatrně** ho otočíte o **jeden** závit doleva a nechte uniknout přetlak. Potom uzávěr vyšroubujete.

Pozor

Uzávěr vyrovnávací nádržky se nesmí otvírat u zahřátého motoru.

Hrozí nebezpečí opaření!

Chladicí systém je pod tlakem!

Pokud můžete v případě nouze doplnit pouze vodu, je třeba neprodleně obnovit předepsanou přísadou poměr směsi – viz předcházející strana.

Při větším úniku kapaliny doplňte chladicí kapalinu až po vychladnutí motoru, jinak může dojít k jeho poškození.

Nepřekročte značku MAX:

Přebytečná chladicí kapalina je po zahřátí vytlačována z chladicího systému přetlakovým ventilem v uzávěru!

Uzávěr pevně zašroubujte.

Pozor

Přísada a chladicí kapalina jsou zdraví škodlivé!

Proto přísadu uchovávejte v originálních lahvích v bezpečí před dětmi. Potřebujete-li chladicí kapalinu vypustit, uložte ji rovněž v bezpečí.



Vypuštěnou chladicí kapalinu znovu nepoužívejte. Je nutné ji odstranit ve shodě s předpisy na ochranu životního prostředí.

Brzdová kapalina

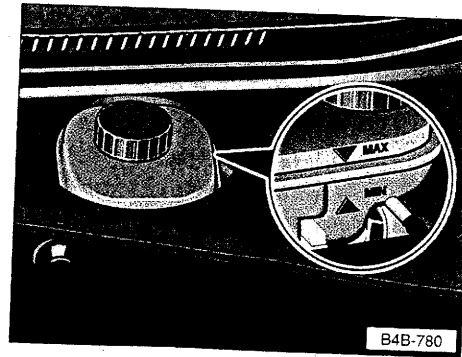

Zásobní nádržka brzdové kapaliny je vlevo ve vodním žlábků.

Poznámka

Nádržka brzdové kapaliny vozidel s řízením vpravo je na opačné straně motorového prostoru.

Ventilátor chladiče

Ventilátor chladiče je poháněn klínovým žebrovaným řemenem z motoru. Otáčky ventilátoru jsou řízené viskózní spojkou podle teploty.

Podle provozních podmínek a vybavení (např. automatická převodovka, provoz s přívěsem, klimatizace) se kromě toho automaticky zapíná elektrický přídavný ventilátor.

Pozor

Nesahejte do ventilátoru! V závislosti na vybavení motoru se ventilátor může náhle zapnout – i při vypnutém zapalování!

Práci v motorovém prostoru proto věnujte zvýšenou pozornost!

Kontrola hladiny brzdové kapaliny

Hladina brzdové kapaliny musí být vždy mezi značkami MAX a MIN.

Nepatrný pokles hladiny kapaliny vzniká za provozu opotřebením a automatickým seřizováním vůle brzdového obložení. To je normální.

Pokud však kapalina během krátké doby rychleji ubývá nebo poklesne pod značku MIN, mohly se vyskytnout netěsnosti v brzdovém systému. Příliš nízkou hladinu brzdové kapaliny v zásobní nádržce signalizuje brzdové kontrolní světlo – viz též strana 109 a 124. Neprodleně vyhledejte servis Audi a brzdový systém nechte zkontrolovat.

Výměna brzdové kapaliny

Brzdová kapalina pohlcuje vlhkost. Proto časem přijímá vodu z okolního vzduchu. Příliš vysoký obsah vody v kapalině značně snižuje bod varu a za určitých provozních podmínek omezuje brzdný účinek. **Proto je nutné brzdovou kapalinu každé dva roky měnit!**

Pozor

Jestliže je brzdová kapalina příliš stará, mohou se při velmi silném zatížení brzd tvořit v brzdovém systému vzduchové bubliny. Tím se silně omezuje účinnost brzd a tedy i jízdní bezpečnost.

Používejte pouze originální brzdovou kapalinu (specifikace podle americké normy FMVSS 116 DOT 4)! Kapalina musí být nová.

Pozor

Brzdová kapalina je jedovatá.

Proto se musí uchovávat v originálních obalech v bezpečí před dětmi.

Kromě toho dejte pozor, aby se brzdová kapalina nedostala do kontaktu s lakem vozu.



Kvůli problémům s odstraněním staré brzdové kapaliny, potřebnému speciálnímu nářadí a nutným odborným znalostem nechte brzdovou kapalinu měnit v některém ze servisů Audi.

Doporučujeme měnit brzdovou kapalinu v rámci inspekčního servisu.

Akumulátor

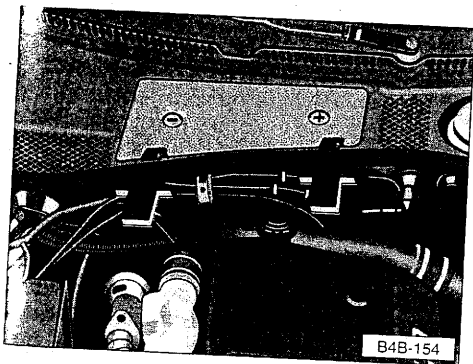

Akumulátor je uložený ve vodním zlábkku pod krytem. Při snímání krytu stiskněte ja-
zýčky ve směru šipky, kryt odklopte nahoru
a sejměte.

Pozor

Při pracích na akumulátoru re-
spektujte následující pokyny a
bezpečnostní předpisy:



Používejte chrániče očí.
Dávejte pozor, aby Vám
do očí, na pokožku nebo
na oděv nestříkly částice
obsahující kyselinu nebo olovo.



Kyselina v akumulátoru je
silná žravina. Používejte
ochranné rukavice a ochra-
nu očí. Akumulátor nena-
klánějte, z odvědušňovacích
otvorů by mohla vytéci kyselina.
Dostane-li se kyselina do očí, oka-
mžitě je několik minut vymývejte
čistou vodou. Potom neprodleně
vyhledejte lékaře. Při zasažení
pokožky nebo oděvu kyselinou
zasažené místo okamžitě neutra-
lizujte mýdlovým roztokem a
omývejte velkým množstvím vo-
dy. Při požití kyseliny okamžitě
vyhledejte lékaře.



Kyselinu i akumulátor
uchovávejte v bezpečí
před dětmi.



Při nabíjení akumulátoru
vzniká výbušná směs třas-
kavého plynu.



Oheň, jiskření, otevřené
světlo a kouření je při práci
s kabely a elektrickými pří-
stroji zakázáno. Proto dá-
vejte pozor, aby nedošlo k jisk-
ření, resp. ke zkratu. Póly akumu-
látoru nikdy nezkratujte. Nebez-
pečí poranění jiskrami.

● Před jakoukoliv prací na elek-
trickém zařízení je nutné odpojit
od akumulátoru ukostřovací ka-
bel.

● Při odpojování akumulátoru od palubní sítě odpojte nejprve záporný, potom kladný kabel.

Akumulátor běžícího motoru se nesmí odpojovat, protože by mohlo dojít k poškození elektrického zařízení (elektronických modulů).

● Při připojování akumulátoru nejprve připojte kladný, potom záporný kabel. Připojovací kabely nesmíte v žádném případě zaměnit – hrozí nebezpečí jejich vznícení!

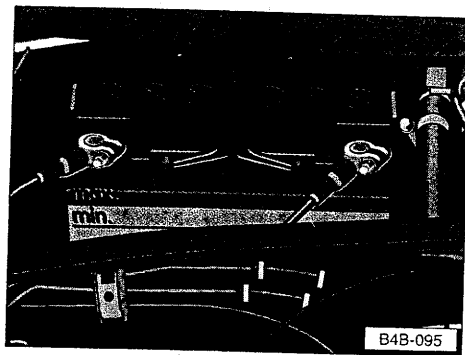

Kontrola stavu kyseliny

Akumulátor nevyžaduje za normálních provozních podmínek téměř žádnou údržbu. Zejména za vyšších vnějších teplot však může v průběhu doby dojít v důsledku vypařování k poklesu hladiny kyseliny. Proto doporučujeme hladinu kyseliny v závislosti na provozních podmínkách kontrolovat, resp. nechat kontrolovat.

Jestliže hladina kyseliny poklesne pod úroveň značky min., je nutné příslušné články akumulátoru doplnit destilovanou vodou až ke značce max.

Zimní provoz

Akumulátor se v zimě obzvláště silně namáhá. Navíc podává za nízkých teplot pouze část startovacího výkonu v porovnání s normálními teplotami. Proto doporučujeme nechat ho před začátkem studeného období zkontrolovat a případně dobít v některém ze servisů Audi.

Pokud s vozidlem za silného mrazu několik týdnů nevyjždíte, akumulátor vyjměte a uložte ho v teplotě nad bodem mrazu, aby nezamrzl a tím se nezničil.

Nabíjení akumulátoru

Při **nabíjení nízkým proudem** (například malou nabíječkou) se připojovací kabely akumulátoru sítě nemusí odpojovat. V každém případě respektujte údaje výrobce nabíječky.

řed **rychlónabíjením**, tzn. před nabíjením vysokým proudem, je však třeba odpojit oba přípojovací kabely palubní sítě od akumulátoru vozidla.

Respektujte následující pokyny:

- Při nabíjení neotevírejte zátky akumulátoru.
- Vybitý akumulátor může zamrznout již při $-10\text{ }^{\circ}\text{C}$. **Zamrzlý akumulátor musí před rychlónabíjením bezpodmínečně rozmrznout, jinak může explodovat.**

Síťový kabel nabíječky zapojte až tehdy, když jste podle instrukcí připojili svorky nabíječky k pólům akumulátoru:

červený pól = plus

černý pól = minus

- Po nabití nabíječku nejprve vypněte a odpojte síťový kabel. Z akumulátoru sejměte pólové kleště nabíječky.

Výměna akumulátoru

Pokud je třeba vyměnit akumulátor, nový musí mít stejnou kapacitu, napětí (12 V), proud i provedení a musí mít utěsněné zátky. Servisy Audi nabízejí vhodné akumulátory.



Kvůli problémům s odstraněním starého akumulátoru nechte akumulátor vyměnit v některém ze servisů Audi. Akumulátory obsahují kromě jiného kyselinu sírovou a olovo a v žádném případě nepatří do komunálního odpadu.

Poznámky

Po odpojení a připojení akumulátoru jsou vyřazené z provozu, resp. nemohou se správně používat tyto funkce:

- zavírací / otevírací automatika elektrického spuštění oken,
- běh motoru,
- autorádio.

Obnovení těchto funkcí je uvedené v kapitolách "Elektrické spuštění oken" (strana 24), "Spínací skříňka" (strana 93) a v návodu k obsluze autorádia.

Ostřikovače

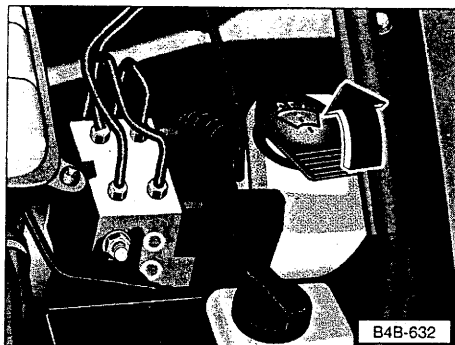

Nádržka kapaliny pro ostřikovače čelního skla a světlometů* je v motorovém prostoru.

Nádržka pro ostřikovače čelního skla a světlometů* pojme asi 4,7 litru.

Plnění nádržky

Do vody v ostřikovačích doporučujeme vždy přidávat čisticí prostředek na okna schopný rozpouštět vosk (v zimě s nemrznoucí přísadou), neboť čistá voda k rychlému a intenzivnímu čištění škel a světlometů běžně nestačí.

I u **vyhříváných trysek ostřikovačů** je vhodné v zimě přidávat do vody čisticí prostředek s nemrznoucí přísadou.

Poznámka

Pokud nemáte někdy k dispozici čisticí prostředek s nemrznoucí přísadou, můžete použít líh (podíl lihu nesmí přesáhnout 15 %). Mějte na paměti, že při této koncentraci je odolnost pouze do -5°C .

V žádném případě nepoužívejte jiné nemrznoucí prostředky ani jiné přísady.

Stírací lišty

Pozor

● Bezchybná funkce stíracích lišt je bezpodmínečně nutná pro dobrý výhled.

● Aby stěrače nezanechávaly na skle stopy, pravidelně čistěte stírací lišty prostředkem na čištění oken. Při silnějším znečištění např. zbytky hmyzu můžete stírací lišty vyčistit houbou nebo hadrem.

● Z bezpečnostních důvodů se stírací lišty mají měnit jednou až dvakrát ročně. Získáte je v servisech Audi.

Při mrazu se před prvním zapnutím stěračů přesvědčte, zda lišty nejsou přimrzlé!

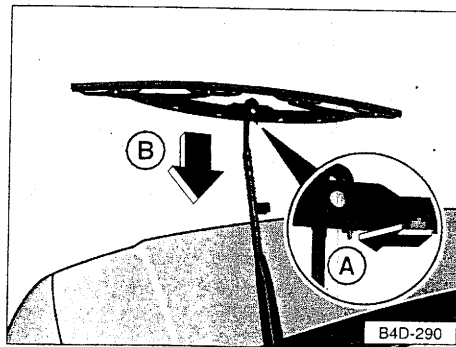

Výměna stíracích lišt

Sejmutí

- Odklopte raménko štěrače od skla a otočte stírací lištu kolmo k raménku.
- Stiskněte pojistné péro ve směru šipky **A**.
- Uvolněte stírací lištu ve směru šipky **B** a potom ji sejměte z raménka v opačném směru.

Přípevnění

Pojistné péro musí slyšitelně zaklesnout do raménka stěrače.

Při montáži stírací lišty s tvarovanou lopatkou dbejte, aby lopatka ukazovala dolů.

Kola

Všeobecné pokyny

● Nové pneumatiky nemají hned od začátku optimální přilnavost, a proto je asi prvních 500 km opatrně zajíždějte průměrnou rychlostí. To se příznivě projeví i na jejich životnosti.

● V důsledku konstrukčních charakteristik i uspořádání profilu se mohou hloubky profilů nových pneumatik podle provedení a výrobce lišit.

● Občas zkontrolujte, zda nejsou pneumatiky poškozené (díry, zářezy, trhliny a vyboulení). Odstraňte cizí částice z profilu pneumatik.

● Abyste se vyhnuli poškození pneumatik a ráfků, najíždějte na obrubník nebo podobné překážky pomalu a pokud možno kolmo.

Poškození pneumatik a ráfků je často skryté. Nežádoucí vibrace, resp. táhnutí vozidla k jedné straně mohou upozorňovat na poškozenou pneumatiku. **Máte-li podezření, že je kolo poškozené, neprodleně snižte rychlost!**

Zkontrolujte, zda nejsou pneumatiky poškozené (vyboulení, trhliny atd.). Pokud není navenek žádné poškození patrné, dojeďte pomalu a opatrně k nejbližšímu servisu Audi, kde nechte vozidlo zkontrolovat.

● Pneumatiky chraňte před stykem s olejem, tuky a pohonnými hmotami.

● Ztracené čepičky ventilků okamžitě nahraďte.

● Pokud kola demontujete, označte je, aby byl při opětné montáži zachován směr jejich otáčení.

● Demontovaná kola, resp. pneumatiky vždy skladujte v chladnu, suchu a pokud možno temnu.

Tlak vzduchu v pneumatikách

Hodnoty správného tlaku vzduchu pro zimní i pro letní pneumatiky jsou uvedené na štítku na vnitřní straně víka palivové nádrže.

Zejména za vysokých rychlostí má tlak vzduchu v pneumatikách značný význam. Proto ho kontrolujte alespoň jednou za měsíc a před každou delší cestou.

Při této příležitosti nezapomeňte ani na rezervní kolo:

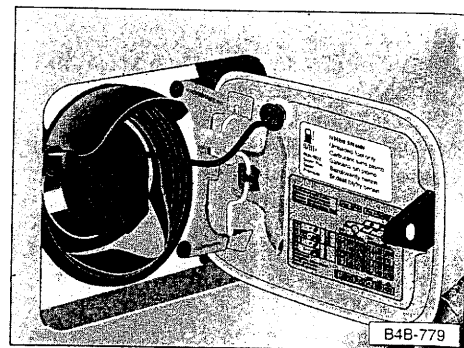

● Tlak vzduchu nouzového kola je uvedený na boku pneumatiky.

● Rezervní kolo s normální pneumatikou vždy hustěte na nejvyšší tlak předepsaný pro dané vozidlo.

Kontrolujte tlak ve studených pneumatikách, **vyšší tlak v teplých pneumatikách nesnižujte**. Přizpůsobte tlak větším změnám zatížení.

Příliš nízký nebo příliš vysoký tlak vzduchu v pneumatikách snižuje jejich životnost a nepříznivě působí na jízdní vlastnosti.

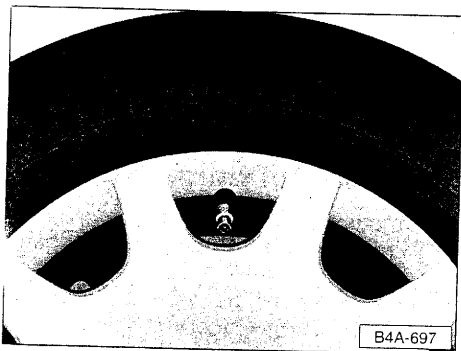

Vozidla s celoplošnými kryty kol mají namísto krytek prodlužovací trubičky ventilků. Viz obrázek.

Při kontrole a korekci tlaku vzduchu není nutné prodlužovací trubičku odšroubovat.

Pozor

Za trvalých vysokých rychlostí se podhuštěná pneumatika více deformuje a při tom příliš silně zahřívá. To může vést k oddělování částí běhounu a dokonce k prasknutí pneumatiky.



Příliš nízký tlak vzduchu v pneumatikách zvyšuje spotřebu pohonných hmot. Tím se nadměrně zatěžuje životní prostředí.

Vyvážení kol

Kola nového vozidla jsou vyvážená. Za provozu mohou různé vlivy způsobit nevyváženost kol, což se projevuje neklidným řízením.

Protože nevyváženost způsobuje vyšší opotřebení řízení, závěsů kol a pneumatik, je třeba kola znovu vyvážit. Kromě toho se musí kolo vyvážit po montáži nové pneumatiky.



Ukazatele opotřebení

V základním profilu originálních pneumatik jsou příčně ke směru jízdy umístěny 1,6 mm vysoké "ukazatele opotřebení" – viz obrázek. Tyto ukazatele jsou – podle výrobce – uspořádané ve stejných odstupech 6x až 8x po obvodu pneumatiky. Značky na bocích pneumatiky (například písmena TWI nebo trojúhelníčky) označují polohu ukazatelů.

Pozor

- Nejpozději tehdy, když se ojedou až na ukazatele opotřebení, musíte pneumatiky vyměnit.
- Ojeté pneumatiky omezují, zejména za vyšších rychlostí na mokré silnici, potřebný kontakt s vozovkou. Kromě toho pak vozidlo začíná dříve plavat (aquaplaning).

Poznámka

Přípustná minimální hloubka profilu stanovená zákonem je 1,6 mm – měřeno v drážkách vedle ukazatelů opotřebení. V exportních zemích mohou platit jiná nařízení.

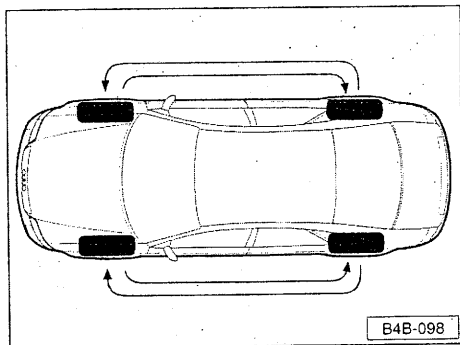

Výměna kol †

Při zřetelně vyšším opotřebení předních pneumatik doporučujeme vyměnit přední kola za zadní podle schématu na obrázku. Tím docílíte přibližně stejnou životnost všech pneumatik.

Při určitých znacích opotřebení může být výhodné vyměnit kola křížem. Podrobnosti znají v servisech Audi.

Poznámka

U profilů s určeným směrem jízdy (jsou na boku označené šipkou) není výměna pneumatik křížem přípustná.

Výměna kol / pneumatik

Pneumatiky a ráfky jsou důležitými konstrukčními prvky. Proto používejte jen námi schválené pneumatiky a ráfky. Jsou přesně vyladěné pro daný typ vozidla a tedy významně přispívají k dobré stabilitě a bezpečným jízdám vlastnostem.

Kombinace pneumatik / ráfků přípustných pro Vaše vozidlo (podle místních předpisů), jsou uvedené v dokumentech k vozidlu.

Mějte na paměti, že navzdory uvedené velikosti se skutečná velikost jednotlivých výrobků může od jmenovité velikosti lišit.

Proto nesmíte používat pneumatiky, jejichž účinná velikost překračuje rozměry námi schválených výrobků.

V případě, že použijete jiné pneumatiky nebo ráfky, hrozí nebezpečí, že bude omezena konstrukčně daná volnost kol. Při dotyku se mohou pneumatiky a součásti podvozku nebo karosérie za určitých okolností poškodit, takže může dojít k vážnému omezení jízdní bezpečnosti.

Chcete-li Vaše vozidlo dodatečně vybavit jinou kombinací pneumatik a ráfků, než jaké byly namontované z výroby, před jejich zakoupením se nejlépe informujte ve Vašem servisu Audi.

Servisy Audi mají naše aktuální informace a mohou Vás informovat o tom, zda pro Vaše vozidlo doporučujeme speciální pneumatiky. Mnohé servisy Audi navíc nabízejí atraktivní sortiment ráfků a pneumatik.

● Montáž a opravy pneumatik vyžadují odborné znalosti a speciální nářadí. Proto by tyto práce měli provádět pouze odborníci.



Kvůli problémům s odstraněním starých pneumatik, potřebnému speciálnímu nářadí a nutným odborným znalostem zadejte výměnu pneumatik některému ze servisů Audi.

● Z důvodů jízdní bezpečnosti vyměňujte pneumatiky pokud možno ne jednotlivě, ale přinejmenším na celé nápravě. Pneumatiky s větší hloubkou profilu by se měly vždy montovat na přední kola.

● Všechna 4 kola musí být vždy vybavena pneumatikami stejné velikosti, provedení i vzorku, aby nedošlo v důsledku stálého rozdílu otáček k poškození hnacího ústrojí.

Z tohoto důvodu lze použít pouze rezervní kolo se stejnou pneumatikou nebo nouzové kolo* dodávané z výroby.

Různě ojeté pneumatiky nesnižují životnost náhonu na všechna kola.

Pokud by vůz byl dodatečně vybaven pneumatikami nebo ráfky, které se liší od pneumatik a ráfků dodávaných z výroby, respektujte následující:

Pozor

● **Z technických důvodů se v žádném případě nesmějí používat ráfky jiných vozidel – za určitých okolností ani ráfky vozidla stejného typu!**

● **Ráfky a šrouby kol jsou vzájemně konstrukčně sladěné.**

Při každé změně ráfků (například ráfky z lehkých kovů nebo kola se zimními pneumatikami) je třeba použít příslušné šrouby kol se správnou délkou a tvarem. Na tom závisí správné usazení kol a bezpečná funkce brzdového systému!

- **Použitím pneumatik nebo ráfků, které jsme pro Váš typ vozidla neschválili, se může snížit provozní bezpečnost. Kromě toho může osvědčení o technické způsobilosti vozidla pozbyt platnost!**
- **Pokud dodatečně použijete kryty kol, pamatujte na to, aby byl zajištěn dostatečný přívod vzduchu k chlazení brzdového systému.**

Servisy Audi jsou informované o tom, jaké jsou technické možnosti záměny nebo dodatečného vybavení pneumatik, ráfků a krytů.

Zimní pneumatiky

Za zimních silničních podmínek se jízdní vlastnosti vozů – i vozů s náhonem na všechna kola – značně zlepšují použitím zimních pneumatik.

Při přechodu na zimní pneumatiky respektujte následující:

- Aby si udržely optimální jízdní vlastnosti, je třeba namontovat zimní pneumatiky na všechna čtyři kola.
- Smějí se používat pouze zimní pneumatiky schválené pro toto vozidlo. Příslušné rozměry pneumatik (v závislosti na místních zákonných předpisech) jsou uvedené v dokumentech k vozidlu, resp. dozvíte se je v servisech Audi. Viz též kapitola "Výměna kol / pneumatik".
- Zimní pneumatiky značně ztrácejí své schopnosti, sjede-li se profil na hloubku 4 mm.

Zimní pneumatiky ztrácejí své vlastnosti i stárnutím, přestože hloubka jejich profilu je výrazně vyšší než 4 mm.

Pro zimní pneumatiky obecně platí následující rychlostní omezení:

Kód Q: max. 160 km/h

Kód T: max. 190 km/h

Kód H: max. 210 km/h

Kód V: max. 240 km/h

(Respektujte omezení! Viz kapitola "Použití zimních pneumatik V")

V Německu musí mít vozidla, která mohou tyto rychlosti překročit, příslušný štítek nalepený v zorném poli řidiče. Štítky získáte v servisech Audi.

Respektujte případné odlišné předpisy jiných zemí.

- Místo zimních pneumatik lze použít univerzální pneumatiky.

● Jsou-li předepsané zimní pneumatiky, platí to i pro vozidla s náhonem na všechna kola.

Použití zimních pneumatik V

Mějte na paměti, že při použití zimních pneumatik v provedení V **není** všeobecně platná maximální rychlost 240 km/h **vždy technicky přípustná a že může být pro Vaše vozidlo značně omezena.**

Maximální rychlost pneumatik V závisí přímo na maximálním přípustném zatížení na nápravy Vašeho vozidla a na uvedené nosnosti namontovaných pneumatik.

Nejlépe kontaktujte servis Audi, který Vám sdělí maximální rychlost Vašich pneumatik V podle parametrů vozidla a pneumatik.

Pozor

Překročení přípustné maximální rychlosti Vašich zimních pneumatik může vést k oddělování pásů běhounu nebo dokonce k prasknutí pneumatiky, a tedy ke ztrátě kontroly nad vozidlem.

Sněhové řetězy

● **Sněhové řetězy zlepšují na zimních silnicích nejenom záběr, ale i brzdění.**

Jsou-li sněhové řetězy předepsané, platí to i pro vozidla s náhonem na všechna kola.

● Použití sněhových řetězů je z technických důvodů přípustné **pouze** na ráfcích o velikosti 6J x 16 (HZ¹⁾ 40) a u osmiválcového motoru na ráfcích o velikosti 7J x 16 (HZ¹⁾ 32).

● **Sněhové řetězy se smějí montovat pouze na přední kola – i u vozidel s náhonem na všechna kola.**

● Používejte pouze řetězy s články menšími než 15 mm (včetně zámku).

● Při zdolávání úseků bez sněhu je třeba řetězy sejmout. Na těchto úsecích by omezovaly jízdní vlastnosti, poškozovaly pneumatiky a rychle se ničily.

● V Německu je nejvyšší přípustná rychlost se sněhovými řetězy 50 km/h.

1) HZ: hloubka zářisu v milimetrech

Přestavení světlometů

Při jízdách v zemích, ve kterých se jezdí na opačné straně vozovky, oslňuje asymetrické seřízení světlometů protijedoucí vozidla.

Proto je nutné oba světlometry příslušným způsobem přestavit.

Světlometry s plynovými výbojkami (xenonová světla)*



Tyto světlometry se z bezpečnostních důvodů smějí přestavovat pouze v servisech Audi.

Světlometry se žárovkami (standardní provedení)

Před přestavením světlometů:

- Vždy vypněte zapalování a světla.
- Otevřete kapotu motorového prostoru.

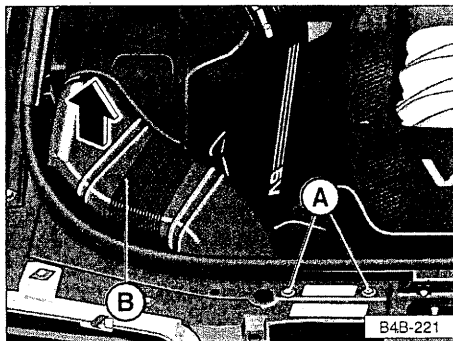

- Na pravé straně vozidla musíte demonstrovat vedení vzduchu.
- Vyšroubujte oba šrouby **A**. Vedení vzduchu **B** nadzvedněte za zadní konec a sejměte ho.

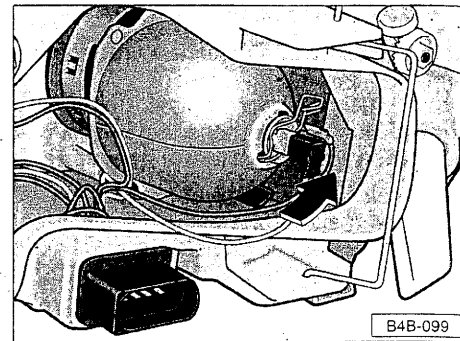

Na obrázku je znázorněna páčka na pravém světlometu vozidel s řízením vlevo.

- Drátěné očko na krytce odklopte ke straně.
- Krytku sejměte.
- Při přechodu na provoz vlevo je nutné zatlačit páčku na obou světlometech ve směru šipky až na doraz nahoru.
- Krytku opět pečlivě nasadte.
- Namáčkněte drátěné očko.

Příslušenství, úpravy a výměna dílů

Vaše Audi bylo zkonstruováno podle nejnovějších poznatků techniky o bezpečnosti, a proto poskytuje vysokou míru aktivní i pasivní bezpečnosti. Aby si své vlastnosti uchovalo, nesmíte jeho stav neuváženě měnit. Je-li vozidlo dodatečně vybavováno nějakým příslušenstvím, jsou-li prováděny technické úpravy, nebo je-li později nutné vyměnit některé díly, je třeba respektovat následující pokyny:

● **Před** zakoupením příslušenství a **před** provedením technických úprav se vždy poraďte s některým ze servisů Audi, neboť díky úzké spolupráci s námi jsou k tomu zvláště kompetentní.

Pozor

Ve Vašem vlastním zájmu doporučujeme používat pouze příslušenství Audi¹⁾ vysloveně schválené pro Váš vůz a originální náhradní díly Audi. Toto příslušenství a tyto díly zaručují spolehlivost, bezpečnost a vhodnost pro Vaše Audi.

U jiných výrobků to však – ačkoli je v jednotlivých případech přípouštějí státní technické zkušebny, nebo k nim existuje úřední schválení – navzdory nepřetržitému sledování trhu nemůžeme určit, ani za tyto výrobky ručit.

● Schválené příslušenství Audi a originální náhradní díly obdržíte v servisech Audi. Samozřejmě je tam také odborně montují.

● Přídavné elektrické spotřebiče určené pro domácnost a obchod, např. chladničky, houkačky nebo ventilátory, které neslouží k bezprostřední kontrole vozidla, musí nést označení **CE**.

● Dodatečně montované přístroje, které slouží k bezprostřední kontrole vozidla, jako např. regulace rychlosti nebo elektronicky řízené systémy tlumení, musí nést označení **e** a musí být pro toto vozidlo schválené.

● Pokud provádíte úpravy (např. tuning), řiďte se našimi směrnici. Tak zaručíte, že nedojde k poškození vozidla, bude dodržena dopravní bezpečnost a provozní spolehlivost a že úpravy budou povolené. Servisy Audi tyto práce odborně provádějí, případně Vás ve zvláštních případech odkážou na jiný odborný servis.

¹⁾ Ne na všech exportních trzích.

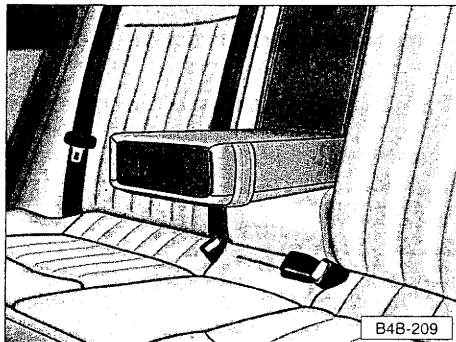
Lékárnička*

Lékárnička může být uložena v zadní středové loketní opěrce. Provedení středové loketní opěrky závisí na vybavení vozidla a dodává se ve verzích na obrázcích.

Verze A

Příhrádka se otevírá zatažením úchytu v čelní straně nahoru.

Maximální zatížení příhrádky je 0,5 kg.

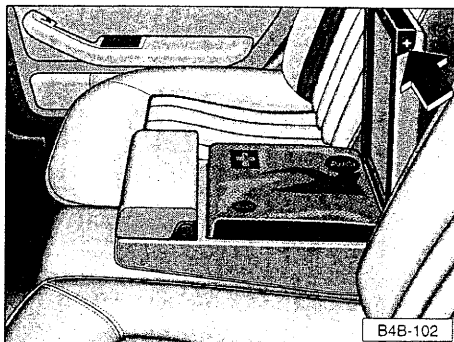
**Verze B**

Stiskněte tlačítko na straně (šipka) a otevřete příhrádku.

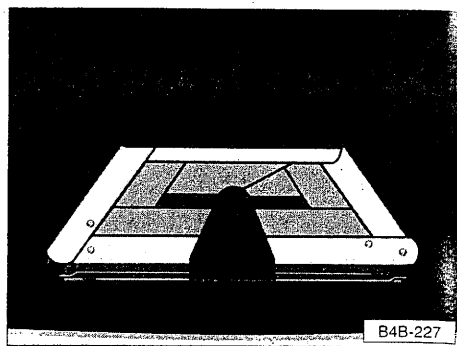
Výstražný trojúhelník*

Výstražný trojúhelník dodávaný z výroby* je upevněn v kapotě zavazadlového prostoru.

Při vyjímání trojúhelníku povolte šroub (šipka) a držák sklopte dolů.

Poznámka

Jestliže chcete svůj vůz dovybavit výstražným trojúhelníkem, obraťte se na Váš servis Audi.

V kapotě zavazadlového prostoru je možné umístit pouze k tomu určený výstražný trojúhelník z nabídky originálního příslušenství Audi.

Palubní nářadí a zvedák

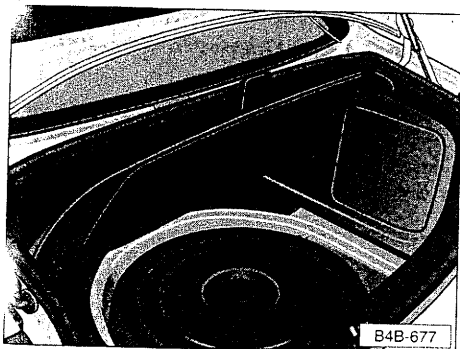

Palubní nářadí, palubní zvedák a kulová hlava* jsou uloženy pod krytem podlahy a pod deskou upevněnou vroubkovaným šroubem v prohlubni pro rezervní kolo v zavazadlovém prostoru.

Zvedněte podlahu za plastový úchyt a zašeste za těsnění zavazadlového prostoru tak, jak je znázorněno na obrázku.

Před zavřením kapoty zavazadlového prostoru je nutné podlahu opět vyvěsit.

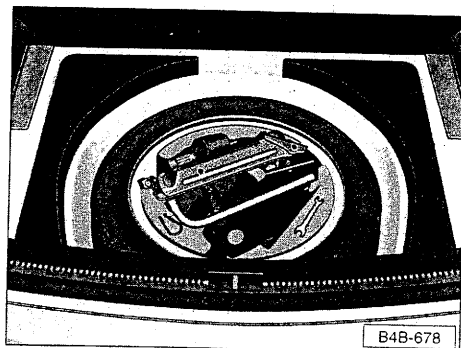

Palubní nářadí obsahuje:

- stahovací hák na snímání krytů kol*;
- plastovou svorku pro kryty šroubů kol*;
- klíč na kola;
- montážní tyčku pro výměnu kola;
- šroubovák s výměnnou čepelí;
- plochý klíč 10 × 13;
- vlečné oko.

Adaptér pro pojistky šroubů kol je ve vozidlech, která se z výroby dodávají s tímto vybavením, uloženy v přihrádce na palubní nářadí. Po použití ho tam opět uložte.

Před uložením **zvedáku** na své místo musíte rameno zvedáku úplně zašroubovat.

Pozor

● **Zvedák dodávaný s vozidlem je určen pouze pro Váš typ vozidla. V žádném případě s ním nezvedejte těžší vozidla nebo jiné náklady!**

● **Nikdy nezvedejte vozidlo se spuštěným motorem – nebezpečí úrazu.**

● **Pokud pod vozidlem pracujete, musíte ho bezpečně podepřít vhodnými podpěrami.**

Vnitřní šestihran v držadle šroubováku usnadňuje zejména u ráfků z lehkých kovů při výměně kol zašroubování a vyšroubování šroubů. Toto plastové nářadí se v žádném případě nesmí použít k povolování, resp. dotahování šroubů.

Rezervní kolo

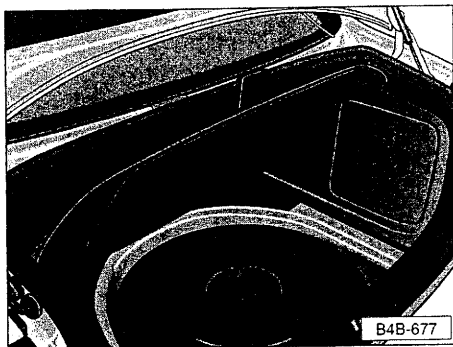

Vozidlo je vybavené rezervním kolem s normální pneumatikou. Vozidla pro některé exportní země mohou mít místo rezervního kola s normální pneumatikou úsporné nouzové kolo.

Rezervní kolo leží v prohlubni pod podlahou zavazadlového prostoru. Je zajištěné šroubem s vroubkovanou hlavou.

Nadzvedněte podlahu za plastový úchyt a zavěste ji úchytem za těsnění zavazadlového prostoru tak, jak je znázorněno na obrázku.

Před zavřením kapoty zavazadlového prostoru je nutné podlahu opět vyvěsit.

Při použití rezervního kola se vzorkem s určeným směrem rotace respektujte následující:

Směr rotace je vyznačený na boku pneumatiky šipkou.

Pokud někdy musíte namontovat rezervní kolo v opačném směru, měla by být tato náhrada pouze dočasná, neboť pak nejsou dodrženy optimální vlastnosti pneumatiky při aquaplaningu a je negativně ovlivněna hlučnost a opotřebení. To si uvědomte zejména za mokra a přizpůsobte rychlost jízdy podmínkám na vozovce.

Abyste opět mohli využít předností principu pneumatik s určeným směrem rotace, vyměňte co nejdříve vadnou pneumatiku, resp. přemontujte rezervní pneumatiku do předepsaného směru.

Je-li vozidlo vybavené úsporným nouzovým kolem, respektujte následující body:

● **Nouzové kolo je určeno pouze pro přechodné, krátkodobé použití. Proto ho vyměňte co nejdříve za normální kolo.**

● Po montáži nouzového kola ihned překontrolujte, zda má tlak 4,2 baru.

● Nejezděte rychleji než 80 km/h! Vyhněte se akceleraci na plný plyn, prudkému brzdění a razantnímu projíždění zatáček!

● Nouzové kolo bylo vyvinuté speciálně pro tento typ vozidla. Proto se nesmí používat u jiných typů. Rovněž se nesmějí používat nouzová kola jiných typů vozidel.

● Na ráfek nouzového kola se nesmějí montovat normální, ani zimní pneumatiky.

● Nikdy nejezděte s více než jedním nouzovým kolem.

Výměna kola

Všeobecné pokyny

Vozidlo odstavte v dostatečné vzdálenosti od běžného provozu na vodorovné ploše. Je-li to nutné, zapněte varovná světla a postavte výstražný trojúhelník – respektujte zákonné předpisy.

- Všichni cestující musí vystoupit a zdržovat se mimo nebezpečnou zónu (například za svodidlem).

- **Pevně** zatáhněte ruční brzdu a zařaďte rychlostní stupeň, resp. zařaďte volicí páku do polohy P. Na skloněné vozovce zajistěte protější kolo kamenem nebo podobným předmětem.

- Při jízdě s přívěsem ho před výměnou kola odpojte.

- Použití sněhových řetězů na úsporném nouzovém kole je z technických důvodů nepřijatelné.

Pokud jedete se sněhovými řetězy, je třeba při závadě na předním kole osadit nouzové kolo na zadní nápravu. Uvolněné zadní kolo potom namontujte na místo poškozeného předního. Doporučujeme nasadit sněhové řetězy již před montáží kola. Co nejdříve upravte tlak vzduchu v pneumatikách.

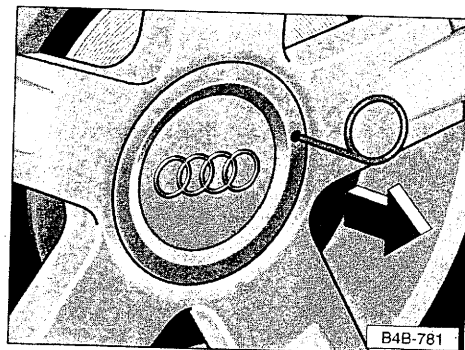

Provádění výměny kola

- Vyjměte z vozidla palubní nářadí a rezervní kolo.

- Ozdobné kryty kol lze stáhnout háčkem, který je součástí palubního nářadí.

Zasaďte háček do otvoru krytu a kryt stáhněte.

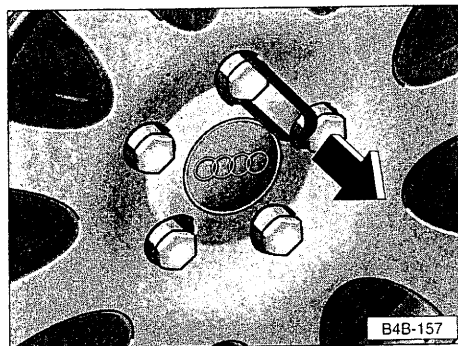

Abyste se u některých ráfků z lehkých kovů dostali ke šroubům kol, je nutné sejmout čepičky šroubů kol plastovou svorkou (viz obrázek), která je uložena v palubním nádradi.

Aby bylo možné čepičku stáhnout, nasuňte svorku na čepičku tak daleko, až vnitřní jazýčky svorky dosednou na nákrůžek čepičky.

- Sejměte čepičku uzamykatelného šroubu kola* a nasadte adaptér – viz strana 243.

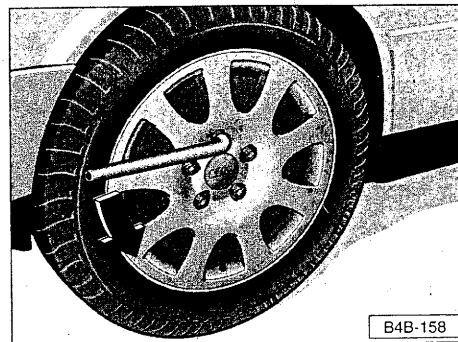

- Klíč na kola nasadíte až na doraz na šroub tak, jak je znázorněné na obrázku, a otáčejte jím doleva. Při tom držte klíč co nejdál na konci.

Pokud nelze šrouby povolit, můžete v nezbytném případě opatrně stoupnout nohou na konec klíče. Opřete se při tom o vozidlo.

Šrouby povolte asi o jeden závit.

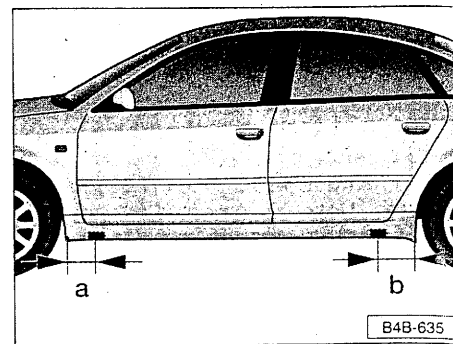

- Nasadíte zvedák pod vozidlo:

Na obrázku jsou znázorněná místa na prahu, kam můžete zvedák nasadit.

Vzdálenost přichytek zvedáku kruhového výřezu je:

vpředu a = cca 15 cm
vzadu b = cca 25 cm

Pokud zvedák nenasadíte do těchto úchytnů (viz obrázek), můžete vozidlo poškodit. Kromě toho vzniká nebezpečí poranění, neboť při nedostatečném uchycení na vozidle může zvedák kdykoli sklouznout.

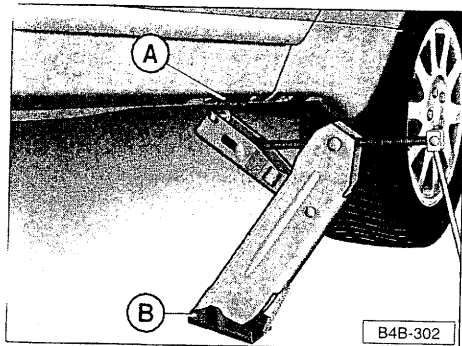

- Rameno zvedáku vytočte tak vysoko, až se zvedák vejde pod vozidlo.
- Nasadte rameno zvedáku pod práh vozidla tak, aby čelist A ramena zvedáku obepínala můstek ve vybrání a pohyblivý podstavec B zvedáku ležel rovně na zemi.

Na měkkém podkladu položte pod patu zvedáku velkoplošnou stabilní podložku.

Na hladkém podkladu (např. na dlažbě) použijte nekluzkou podložku (např. gumový kobereček).

Při vyrovnávání zvedáku dávejte pozor, aby můstek na rameni zvedáku nevypadl z úchytu na prahu vozidla.

- Zvedejte vozidlo, až se vadné kolo odlepí od země.

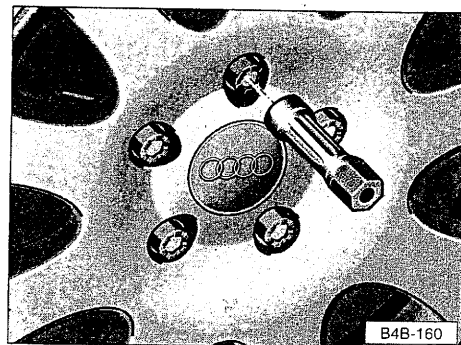

- Držadlem šroubováku odstraňte šroub, který je nejvýš nad zemí (viz obrázek), a položte ho na čistý podklad (kryt kola, šátek, papír).

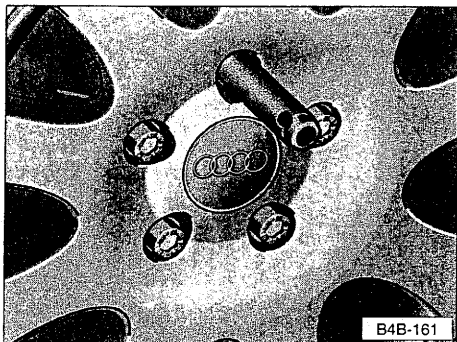

- Montážní tyčku zašroubujte do uvolněného závitu – viz obrázek.
- Potom odstraňte i ostatní šrouby a kolo sejměte. Montážní tyčka zůstává v závitu.
- Nasadte rezervní kolo. Držadlem šroubováku zašroubujte šrouby a klíčem na kola je lehce dotáhněte. Potom vyšroubujte montážní tyčku, zašroubujte zbývající šroub a rovněž ho lehce dotáhněte.

Šrouby musí být čisté a musí se šroubovat lehce.

- Vůz spusťte dolů a klíčem na kola pevně dotáhněte křížem všechny šrouby.
- U vozidel s rezervním kolem z lehkých kovů namontujte kryt kola*, resp. kryt náboje*.
- U vozidel s rezervním kolem z oceli*: Kryt nejprve přimáčkněte na výřezu určeném pro ventilek a potom po celém obvodu.
- Vadné kolo položte do prohlubně pro rezervní kolo a zajistěte ho upevňovacím šroubem.
- **Při použití úsporného nouzového kola* nebo rezervního kola s vyznačeným směrem rotace respektujte pokyny na straně 238.**

Poznámky

- Vnitřní šestihran v držadle šroubováku usnadňuje manipulaci se šrouby. Při tom vytáhněte výměnnou čepel.
- Toto plastové nářadí se nesmí používat k povolování, resp. dotahování šroubů.**
- Po výměně kola dbejte na následující:
 - Bezodkladně zkontrolujte tlak vzduchu ve vyměněné pneumatice.
 - Co nejdříve zkontrolujte dotahovací moment šroubů kola momentovým klíčem. Dotahovací moment je u ráfků z oceli a z lehkých kovů a u nouzového kola 120 Nm.

Pokud při výměně kola zjistíte, že šrouby, jsou zkorodované a těžko se otáčejí, je třeba je vyměnit.

Až do kontroly dotahovacího momentu jezděte opatrně a přiměřenou rychlostí.

Pozor

Pokud bude vůz dodatečně vybaven jinými pneumatikami nebo ráfky, než jsou pneumatiky a ráfky dodané z výroby, bezpodmínečně respektujte pokyny na straně 231.

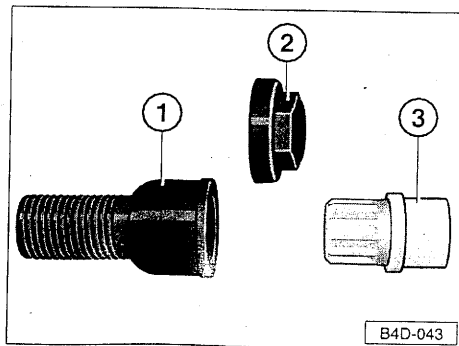

Uzamykatelné šrouby kol

Souprava obsahuje:

- 1 – Šroub kola k nasazení adaptéru
- 2 – Čepičku* šroubu kola
- 3 – Adaptér šroubu kola

Na čelní straně adaptéru je vyražen kód uzamykatelných šroubů. Číslo si poznamenejte a pečlivě uschovejte, abyste si mohli ztracený adaptér znovu opatřit.

Při výměně kola postupujte takto:

- Čepičku 2 vytáhněte plastovou svorkou*, která je uložena v palubním nářadí.

Abyste mohli čepičku stáhnout, musíte na ni nasadit svorku tak daleko, až vnitřní zářezky svorky dosednou na nákrůžek.

- Nasadte adaptér 3 do šroubu kola 1 na doraz. Šroub povolte klíčem na kola. Viz kapitola "Výměna kola" na straně 240.

- Po výměně kola vyjměte adaptér ze šroubu kola a nasadte čepičku.

Poznámka

Doporučujeme uschovat adaptér pro šroub kola v přihrádce na palubní nářadí. Viz strana, 237.

Pojistky

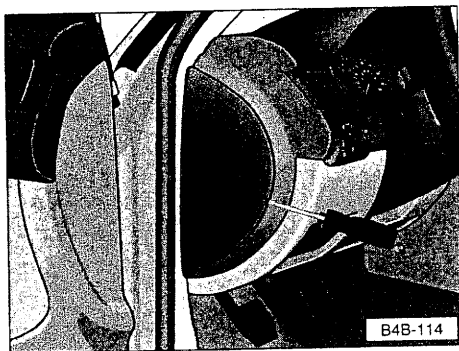

Jednotlivé proudové okruhy jsou jištěny tavnými pojistkami.

Pojistky jsou umístěné na levé straně přístrojové desky za krytem.

Zasuňte šroubovák do zářezu a kryt vypáčete.

Na vnitřní straně krytu je klička pro nouzové ovládání posuvné střechy.

V pravé řadě jsou dvě náhradní pojistky.

Výměna pojistek

- Vypněte příslušný spotřebič.
- Sejměte kryt pojistek.
- Za pomoci tabulky pojistek (viz následující strana) zjistěte, která pojistka odpovídá příslušnému spotřebiči.
- Vyměňte plastovou svorku z držáku v krytu pojistek, nasadte ji na spálenou pojistku a pojistku vytáhněte.
- Spálenou pojistku – poznáte ji podle roztaženého kovového pásku – nahraďte novou **stejně silnou** pojistkou.
- Opět nasadte kryt pojistek.

Poznámky

- Pokud nově osazená pojistka po krátké době opět shoří, nechte co nejdříve zkontrolovat elektrické zařízení v některém ze servisů Audi.

● Vždy s sebou vozte několik náhradních pojistek. Uložení – viz levý sloupec.

● Některé spotřebiče uvedené na následující straně patří jen k určitým provedením modelu, nebo jsou součástí rozšířeného vybavení.

Pozor

V žádném případě pojistky "neopravujte" nebo nenahrazujte silnějšími, neboť byste tak mohli způsobit poškození v jiných místech elektrického zařízení. Za určitých okolností to může vést dokonce k požáru vozidla.

Barevné označení pojistek:

světlě hnědá	5 ampér
červená	10 ampér
modrá	15 ampér
žlutá	20 ampér
přírodní (bílá)	25 ampér
zelená	30 ampér

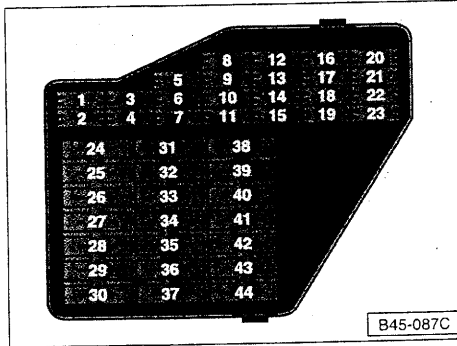

Obsazení pojistek

Č. Spotřebič

A¹⁾

- 1 - Vyhřívání trysky ostříkovačů 5
- 2 - Ukazatele směru jízdy 10
- 3 - Relé ostříkovačů světlometů,
osvětlení (příhrádka v přístrojové
desce, klimatizace, automatická
převodovka, sdružené přístroje) 5
- 4 - Osvětlení poznávací značky 5

Č. Spotřebič

A¹⁾

- 5 - Sdružené přístroje, vyhřívání sedadel,
zkušební konektor regulace rychlosti,
kontrola žárovek, katalyzátor,
kontrolní světla vznětového motoru,
ukazatel rychlostních stupňů,
osvětlení spínačů, spínač zrcátek
a motorů zrcátek, kontrolní světlo
airbagu, ukazatel vnější teploty,
klimatizace, přídavné topení, žaluzie
na zadním skle, solární střecha,
pomoc při parkování, ovládání
topení, navigační systém,
telefon / telematika 10
- 6 - Centrální zamykání,
řízení spouštěčů oken 5
- 7 - Protiblokovací systém ABS,
spínač brzdových světel,
spínač spojkového pedálu 10
- 8 - Telefon / telematika 5
- 9 - Vyhřívání zrcátek 10
- 10 - Automatická regulace sklonu
světel 5
- 11 - Regulace rychlosti
(automatická převodovka) /
řízení Multitronic 10

Č. Spotřebič

A¹⁾

- 12 - Napájení diagnostiky 10
- 13 - Brzdová světla 10
- 14 - Vnitřní světla, světla na čtení,
zabezpečovací zařízení proti
krádeži, kosmetická zrcátka,
paměť pro nastavení sedadel 10
- 15 - Sdružené přístroje, klimatizace,
paměť pro nastavení sedadel
a zrcátek, předvolba pro vyhřívání
sedadel, navigační systém 10
- 16 - Elektronický stabilizační program 5
- 17 - Navigační systém,
regulace světlé výšky 10
- 18 - Pravé dálkové světlo 10
- 19 - Levé dálkové světlo 10
- 20 - Pravé tlumené světlo,
regulace sklonu světel 15.
- 21 - Levé tlumené světlo,
regulace sklonu světel 15
- 22 - Pravé koncové a obrysové světlo 5
- 23 - Levé koncové a obrysové světlo 5

1) Ampér

Č. Spotřebič	A ¹⁾
24 - Stěrače, čerpadlo ostříkovačů, relé stírání v cyklech	25
25 - Větrák topení, klimatizace, přídavné topení, solární střecha	30
26 - Vyhřívání zadního skla, režim recirkulace vzduchu	30
27 - Vyhřívání volantu	15
28 - Palivové čerpadlo, přídavné čerpadlo nafty	20
29 - Řízení motoru	30
30 - Posuvná / výklopná střecha	20
31 - Zpětná světla, regulace rychlosti, automatická převodovka, diagnostická zásuvka, automaticky zastínitelné vnitřní zrcátko, zpětné vedení výfukových plynů (taktovací ventil)	15
32 - Řízení motoru	20
33 - Zapalovač cigaret	15

Č. Spotřebič	A ¹⁾
34 - Řízení motoru	15
35 - Zásuvka přívěsu	30
36 - Mlhové světlomety, mlhové koncové světlo	15
37 - Autorádio	20
38 - Světlo v zavazadlovém prostoru, centrální zamykání, řízení spouštěčů oken	20
39 - Varovná světla	15
40 - Houkačka	25
41 - Protiblokovací systém ABS/ elektronický stabilizační program (hydraulický agregát, ventily)	25
42 - Elektronický stabilizační program ..	25
43 - Kontakt S (autorádio)	5
44 - Vyhřívání sedadel, přídavné topení	30

Automatická pojistka

Spouštění oken a elektrická sedadla jsou jištěné pojistkami, které se automaticky znovu zapnou několik sekund po odstranění přetížení (např. po rozmrazení oken).

1) Ampér

Výměna žárovek

Ve většině případů je potřeba před výměnou žárovky demontovat některé součásti vozidla. Platí to zvláště o žárovkách, které jsou přístupné pouze z motorového prostoru. Jsou proto zapotřebí speciální znalosti.

Pozor

● **Při práci v motorovém prostoru si počínejte obzvláště opatrně!**

● **Žárovky jsou tlakované a mohou při výměně prasknout. Nebezpečí úrazu!**

● **Při neodborné manipulaci s vysokonapěťovým dílem světla hrozí u světlometů s plynovými výbojkami (xenonová světla) za určitých okolností nebezpečí života!**

Proto Vám doporučujeme nechat žárovky měnit v servisech Audi, příp. si vyžádejte odbornou pomoc.

Pomoc při startování

Všeobecné pokyny

Pokud nelze motor nastartovat, protože je akumulátor vybitý, lze použít **pomocné startovací kabely** a akumulátor jiného vozidla. Respektujte následující pokyny:

- Oba akumulátory musí mít jmenovité napětí 12 V. Kapacita (Ah) pomocného akumulátoru nesmí být podstatně menší než kapacita vybitého akumulátoru.
- Smějí se používat pouze pomocné startovací kabely s dostatečným průřezem. Respektujte údaje výrobce kabelů.

- Používejte výhradně pomocné startovací kabely s izolovanými svorkami.

- Vybitý akumulátor může zamrznout již při $-10\text{ }^{\circ}\text{C}$. Před připojením pomocných startovacích kabelů musí akumulátor bezpodmínečně rozmraznout, jinak může explodovat.

- Mezi vozidly nesmí existovat kontakt, jinak by mohl již při spojení kladných pólů protékat proud.

- Vybitý akumulátor musí být správně připojen k palubní síti.

- Případně vypněte autotelefon.

Bližší podrobnosti pro tento případ jsou uvedené v návodu k použití telefonu, který dodává výrobce.

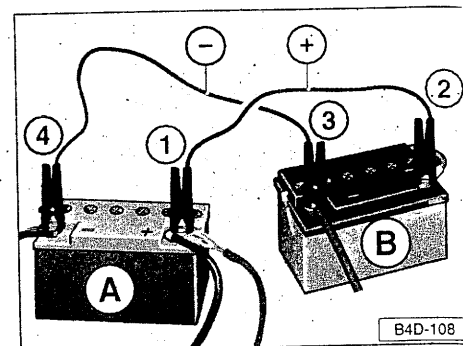

Startování

A – Vybitý akumulátor

B – Pomocný akumulátor

- Demontujte kryt akumulátoru. Viz strana 223.
 - Motor pomocného vozidla nechte běžet.
 - Pomocné kabely bezpodmínečně připojte v následujícím pořadí (viz obrázek):
- ① Konec kladného kabelu + (zpravidla červený) připojte k pólu + vybitého akumulátoru.
 - ② Opačný konec červeného kabelu připojte k pólu + pomocného akumulátoru.

- ③ Konec záporného kabelu – (zpravidla černý) připojte k zápornému pólu – pomocného akumulátoru.
- ④ Opačný konec černého kabelu – připojte k zápornému pólu akumulátoru. **Zátky článků akumulátoru musí být pevně zašroubované.**
- Motor spouštějte tak, jak je popsáno v odstavci "Spouštění motoru".
 - **U běžícího motoru odpojte oba kabely v přesně opačném pořadí.**

Pozor

- **Neizolované části svorek se v žádném případě nesmějí dotknout. Pomocný kabel připojený ke kladnému pólu akumulátoru nesmí přijít do kontaktu s elektricky vodivými díly vozidla – nebezpečí zkratu!**
- **Pomocné startovací kabely vedte tak, aby nemohly být zachyceny rotujícími díly v motorovém prostoru.**

Roztahování / vlečení

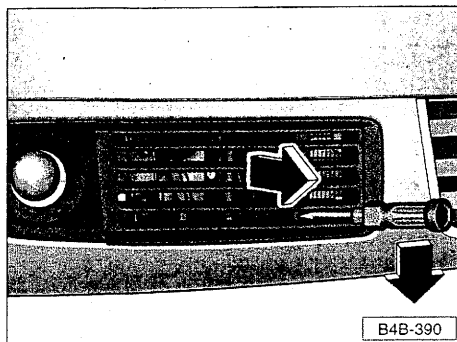

Vlečná oka

Vlečné lano nebo vlečná tyč se smí připevňovat pouze k vlečným okům:

Přední vlečné oko

Vpředu vpravo pod nárazníkem je závit, do kterého se šroubuje vlečné oko. Vlečné oko je uloženo v přihrádce na palubní nářadí. Viz strana 237.

Závit je přístupný po sejmutí mřížky tímto způsobem:

Šroubovák zasuňte do výřezu tak, jak je znázorněné na obrázku, a zatlačte ho ve směru šipky. Zároveň vytáhněte mřížku dopředu.

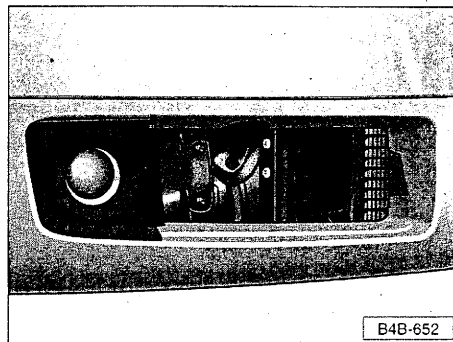

Vlečné oko našroubujte do závitů až na doraz.

Po použití vlečné oko vyšroubujte a uložte do přihrádky na palubní nářadí. **Vlečné oko vozte vždycky s sebou.**

Při opětovné montáži mřížky dejte pozor, abyste výstupky na mřížce zasadili nejprve do určených vodiček na vozidle. Potom mřížku zamáčkněte.

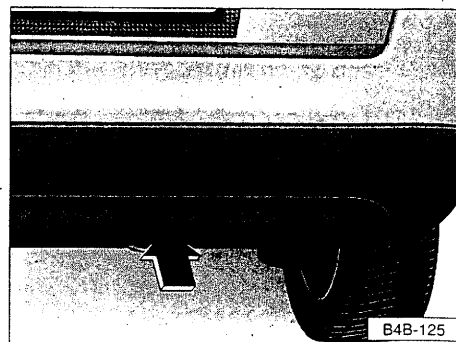

Zadní vlečné oko

Vzadu vpravo pod nárazníkem je přivařené vlečné oko.

Vlečné oko je přístupné po zamáčknutí krytu nahoru. Vozidla s tažným zařízením nemají kryt.

Všeobecné pokyny

● Pokud již máte vlečné lano nebo ho chcete koupit, zjistěte si, zda je vhodné pro Vaše vozidlo.

● Vlečné lano má být pružné, aby se obě vozidla šetřila. Proto používejte pouze lana z umělých vláken nebo z podobných pružných materiálů. **Použití vlečné tyče je však bezpečnější!**

Dávejte vždy pozor, aby nedocházelo k nepřipustným vlečným silám a trhavému zatížení. Při vlečení mimo zpevněné silnice vždy hrozí nebezpečí přetížení a poškození upevňovacích dílů.

● Vlečné lano nesmí být překroucené, protože by se vlečné oko mohlo za určitých okolností z vozidla vyšroubovat.

● Zapalování musí být zapnuté, aby volant nebyl zablokovaný a aby bylo možné používat ukazatele směru jízdy, houkačku, stěrače a ostřikovače.

● Před vlečením vyřaďte rychlostní stupeň, resp. volicí páku zařaďte do polohy N. Po volte ruční brzdu.

● Protože posilovač brzd a servořízení pracují pouze při zapnutém motoru, je nutné brzdový pedál ovládat podstatně silněji a při řízení vynakládat větší sílu.

● Bez maziva v ručně řazené, resp. automatické převodovce se smí vozidlo vléci pouze se zdviženými hnacími koly.

Roztahování

Roztahování vozidla Vám zásadně **nemůžeme** doporučit. Místo toho raději použijte pomocné startovací kabely – viz strana 248.

Roztahování nelze doporučit z těchto důvodů:

● Při roztahování se nadměrně zvyšuje riziko nehody, např. najetí do vlečného vozu.

● **Do katalyzátoru vozidel se zážehovým motorem se může dostat nespálené palivo a poškodit jej.**

Budete-li přesto vůz roztahovat, věnujte pozornost následujícímu:

Ručně řazená převodovka

Roztahování Vašeho vozidla je možné pouze tehdy, pokud není akumulátor zcela vybitý. To poznáte po zapnutí zapalování podle rozsvíceného kontrolního světla alternátoru.

● **Před** roztahováním zařaďte druhý nebo třetí rychlostní stupeň.

● Zapněte zapalování.

● Jakmile motor nastartuje, sešlápněte spojku a vyřaďte rychlostní stupeň, abyste zabránili najetí na tažné vozidlo.

Automatická převodovka

Roztahování vozidel s automatickou převodovkou není z technických důvodů možné!

Vlečení

Vozidla s předním náhonem

Ručně řazená převodovka

Vozidlo lze běžně vléci vlečnou tyčí, lanem nebo se zdviženou přední či zadní nápravou.

- Maximální vlečná rychlost je 50 km/h!

Automatická převodovka

Vozidlo lze běžně vléci vlečnou tyčí nebo lanem. Respektujte následující:

- Volicí páka v poloze N.
- Nejezděte rychleji než 50 km/h!
- Maximální vlečná dráha je 50 km.

Při vlečení na větší vzdálenost musí být vozidlo **vpředu** zdviženo.

- Při vlečení odtahovými vozíky smí jet vozidlo pouze se zdviženými předními koly.

Vozidla s náhonem na všechna kola

Ručně řazená převodovka

Vozidlo lze běžně vléci vlečnou tyčí nebo lanem.

Vozidlo lze vléci i odtahovým vozíkem se zdviženou přední nebo zadní nápravou.

Při takovém vlečení se nesmí jezdit

- rychleji než 50 km/h,
- dále než 50 km.
- Není-li možné normální vlečení vozidla nebo je-li nutné překonat vzdálenost větší než 50 km, musí se vozidlo převážet na speciálním transportéru, resp. na přívěsu.

Automatická převodovka

Vozidlo lze běžně vléci vlečnou tyčí nebo lanem. Respektujte následující:

- Volicí páka je v poloze N.
- Nejezděte rychleji než 50 km/h!
- Maximální vlečná dráha je 50 km!
- Vozidlo se nesmí vléci se zdviženou přední ani zadní nápravou.
- Není-li možné normální vlečení vozidla, nebo je-li nutné překonat vzdálenost větší než 50 km, musí se vozidlo převážet na speciálním transportéru, resp. na přívěsu.

Ekologické parametry

Při konstrukci, volbě materiálů a výrobě Vašeho nového Audi hrála ochrana životního prostředí rozhodující roli. Zejména jsme kladli důraz na následující body:

Konstrukční opatření k průmyslové recyklaci

- Snadno rozebíratelná spojení
- Zjednodušená demontáž v důsledku modulové konstrukce
- Zlepšená čistota materiálů
- Označení všech větších plastových dílů podle doporučení VDA 260

Volba materiálů

- Dalekosáhlé použití recyklovatelných materiálů
- Klimatizace* s chladicím médiem bez freonů
- Použití podobných plastických hmot v rámci jednotlivých modulů
- Použití recyklovaných materiálů
- Není použito kadmium
- Není použit azbest
- Snížené "vypařování" plastických hmot

Výroba

- Použití recyklovaných materiálů při výrobě plastových dílů
- Upuštění od ředidel při konzervaci dutin
- Dopravní konzervace bez rozpouštědel
- Použití lepidel bez rozpouštědel
- Upuštění od freonů ve výrobě
- Dalekosáhlé využití zbytkových materiálů pro získávání energie a pomocných stavebních materiálů
- Opětovné použití vody použité v procesu výroby
- Snížené množství odpadních vod
- Použití zařízení pro využití odpadního tepla
- Použití vodou rozpustných laků

Všeobecné pokyny

Pokud není označeno, resp. uvedeno jinak, platí veškerá uvedená technická data pro sériově vybavená vozidla v Německu.

Hodnoty zvláštních vozidel a vozidel pro jiné země se mohou lišit.

Mějte na paměti, že údaje v úředních dokladech k vozidlu mají vždy přednost.

Typ motoru Vašeho vozidla se dovíte z datového štítku v servisním plánu, resp. z úředních dokladů.

Motor					
	Výkon ¹⁾ kW při 1/min	Maximální točivý moment Nm při 1/min	Počet válců	Zdvihový objem cm ³	Palivo ²⁾
Zážehové motory	92 / 5800	168 / 3500	4	1781	Natural bezolovnatý 95 okt. nebo Natural bezolovnatý 91 ³⁾ okt.
	100 / 5750 ⁴⁾	230 / 3200	6	2393	Natural bezolovnatý 95 okt. nebo Natural bezolovnatý 91 ³⁾ okt.
	110 / 5700	210 / 1750–4600	4	1781	Natural bezolovnatý 95 okt. nebo Natural bezolovnatý 91 ³⁾ okt.
	121 ⁵⁾ / 6000	230 / 3200	6	2393	Natural bezolovnatý 95 okt. nebo Natural bezolovnatý 91 ³⁾ okt.
	132 / 6000 ⁶⁾	235 / 2000–4600	4	1781	Natural bezolovnatý 98 okt. nebo Natural bezolovnatý 95 ³⁾ okt.

Poznámky – viz následující strana.

	Výkon ¹⁾ kW při 1/min	Maximální točivý moment Nm při 1/min	Počet válců	Zdvihový objem cm ³	Palivo ²⁾
Zážehové motory	142 / 6000	280 / 3200	6	2771	Natural bezolovnatý 98 okt. nebo Natural bezolovnatý 95 ³⁾ okt.
	169 / 5800	310 / 1700–4600	6	2671	Natural bezolovnatý 95 okt. nebo Natural bezolovnatý 91 ³⁾ okt.
	220 / 6200	400 / 3000–4000	8	4172	Natural bezolovnatý 98 okt. nebo Natural bezolovnatý 95 ³⁾ okt.
Vznětové motory	81 / 4150	235 / 1900	4	1896	Motorová nafta
	85 / 4000	285 / 1900	4	1896	Motorová nafta
	110 / 4000	310 / 1500–3200	6	2496	Motorová nafta
	132 / 4000	370 / 1500–2500	6	2496	Motorová nafta

1) Podle směrnic ES.

V důsledku rozdílných měřicích metod může docházet k mírným odchýlkám.

2) Další údaje – viz strana 205.

3) S nepatrným snížením výkonu.

4) Verze vozidla pro státní instituce.

5) 120 kW v provedení pro některé země.

6) Pouze pro některé exportní země.

Jízdní výkony

Hodnoty jízdních výkonů byly měřené bez vybavení, která snižují výkon, např. zapnutý kompresor klimatizace, lapače nečistot, extrémně široké pneumatiky atd.

	Maximální rychlost		Zrychlení v sekundách			
	v km/h		0 – 80 km/h		0 – 100 km/h	
Zážehové motory	ručně řazená převodovka	automatická převodovka	ručně řazená převodovka	automatická převodovka	ručně řazená převodovka	automatická převodovka
Přední náhon						
92 kW	201	196	7,7	8,9	11,6	13,3
100 kW	208	–	6,8	–	10,3	–
110 kW	216	211 / 215 ²⁾³⁾	6,8	7,8 / 6,5 ²⁾³⁾	9,7	10,8 / 9,5 ²⁾³⁾
121 kW¹⁾	222	215 / 218 ²⁾³⁾	6,7	7,5 / 6,7 ²⁾³⁾	9,4	10,5 / 9,5 ²⁾³⁾
132 kW	228	–	6,0	–	8,7	–
142 kW	236	230 / 230 ²⁾	5,9	6,9 / 5,8 ²⁾	8,3	9,4 / 8,2 ²⁾
Náhon na všechna kola						
110 kW	214	–	6,7	–	9,8	–
121 kW	218	212	6,6	8,1	9,5	11,2

Pokračování – viz následující strana.

- 1) Hodnoty platí i pro motor 120 kW.
Pouze pro některé exportní země.
- 2) Vozidla s Multitronikem.
- 3) V době tiskové uzávěrky se připravuje.

	Maximální rychlost		Zrychlení v sekundách			
	v km/h		0 – 80 km/h		0 – 100 km/h	
Zážehové motory Náhon na všechna kola	ručně řazená převodovka	automatická převodovka	ručně řazená převodovka	automatická převodovka	ručně řazená převodovka	automatická převodovka
132 kW	225	–	5,4	–	8,6	–
142 kW	232	227	5,8	7,5	8,1	10,2
169 kW	245	242	5,1	5,8	7,3	8,4
220 kW	–	250 ¹⁾²⁾	–	4,9	–	6,9
Vznětové motory Přední náhon						
81 kW	–	187	–	9,3	–	14,5
85 kW	196	–	7,8	–	11,6	–
110 kW	217	212	6,9	7,4	9,8	10,6
132 kW	–	221	–	6,2	–	8,9
Náhon na všechna kola						
110 kW	215	209	6,7	7,4	9,9	10,9
132 kW	223	219	6,0	6,7	8,9	9,8

1) Maximální rychlost je dosažena na 4. jízdní stupeň.

2) Omezení rychlosti.

Spotřeba pohonných hmot

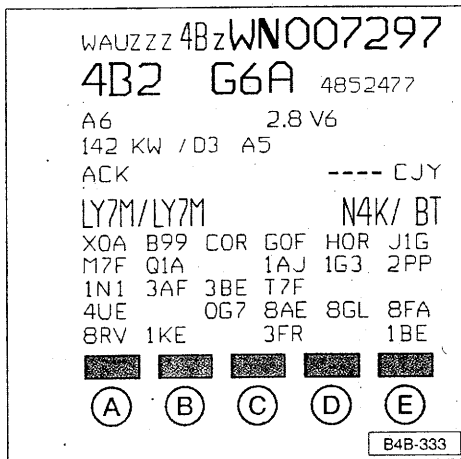

Spotřebu pohonných hmot, emise CO₂ a skutečnou pohotovostní hmotnost najdete na **datovém štítku vozidla**.

Datový štítek je umístěn v prohlubni pro rezervní kolo. Odstřížek štítku (viz vzor na obrázku) se při předání vozidla nalepí na vnitřní stranu desek servisního plánu.

Uvedené hodnoty spotřeby a emise se vztahují k hmotnostní třídě, do které je Vaše vozidlo zařazeno kombinací motoru a převodovky i speciálním vybavením.

Údaje na datovém štítku mají následující význam:

- A – Pohotovostní hmotnost bez řidiče (kg)
- B – Spotřeba v městském provozu (l/100 km)
- C – Spotřeba v mimoměstském provozu (l/100 km)
- D – Celková spotřeba (l/100 km)
- E – Hodnoty emisí CO₂ (g/km)

Hodnoty spotřeby byly měřeny podle předpisu pro měření spotřeby ES 93/116. Tento předpis předepisuje realistické hodnoty spotřeby pohonných hmot vztažené k běžnému provozu.

Byly použity tři následující zkušební podmínky:

- **Městský cyklus** začíná spuštěním motoru za studena. Poté se simuluje běžný městský provoz.

- Při **mimoměstském cyklu** jezdí vozidlo s častým zrychlováním na všechny rychlostní stupně tak, jak je to běžné v každodenním provozu. Rychlosti se pohybují od 0 do 120 km/h.

- Výpočet spotřeby při **kombinovaném provozu** se provádí složením 37 % hodnoty pro městský cyklus a 63 % hodnoty pro mimoměstský cyklus.

Poznámka

Podle stylu jízdy, stavu silnice a dopravních podmínek, vlivů prostředí a stavu vozidla mohou být v praxi dosaženy takové hodnoty spotřeby, které se od naměřených hodnot liší.

Hmotnosti

Zážehové motory	Přípustná celková hmotnost ¹⁾ v kg		Pohotovostní hmotnost ²⁾ v kg		Přípustné zatížení přední nápravy v kg		Přípustné zatížení zadní nápravy ³⁾ v kg	
	RP	AP	RP	AP	RP	AP	RP	AP
Přední náhon								
92 kW	1940	1960	1465	1485	1020	1040	1070	1070
100 kW	2030	–	1555	–	1110	–	1070	–
110 kW	1985	2030 / 2020 ⁴⁾⁵⁾	1510	1525 / 1545 ⁴⁾⁵⁾	1050	1090 / 1080 ⁴⁾⁵⁾	1070	1070
121 kW³⁾	2030	2080 / 2065 ⁴⁾⁵⁾	1555	1575 / 1590 ⁴⁾⁵⁾	1110	1160 / 1145 ⁴⁾⁵⁾	1070	1070
132 kW	1995	–	1490	–	1075	–	1070	–
142 kW	2040	2085 / 2080 ⁴⁾	1565	1580 / 1605 ⁴⁾	1120	1165 / 1160 ⁴⁾	1070	1070

AP = automatická převodovka
 RP = ručně řazená převodovka

- 1) Při provozu s přívěsem se může překročit celková přípustná hmotnost o 60 kg.
- 2) Hodnoty (nejmenší hodnota podle zákona ES 95/48) platí pro základní model s palivovou nádrží naplněnou na 90 %, bez zvláštního vybavení. V uvedených hodnotách je započítána hmotnost 75 kg pro řidiče.

Skutečná pohotovostní hmotnost vozidla (bez řidiče) je uvedena na datovém štítku. Tato hodnota se zjišťuje individuálně ve výrobě při respektování vestavěného zvláštního příslušenství – např. posuvné střechy, tažného zařízení. Při následné montáži příslušenství se pohotovostní hmotnost zvyšuje.

- 3) Hodnoty platí i pro motor 120 kW. Pouze pro některé exportní země.
- 4) Vozidla s Multitronikem.
- 5) V době tiskové uzávěrky se připravuje.

Poznámka

Všechny hmotnosti platí pro vozidla schválená v ČR (pokud není uvedeno jinak). U vozidel pro jiné země se tyto hodnoty mohou lišit. Údaje v úředních dokladech k vozidlu mají vždy přednost.

Zážehové motory Náhon na všechna kola	Přípustná celková hmotnost ¹⁾ v kg		Pohotovostní hmotnost ²⁾ v kg		Přípustné zatížení přední nápravy v kg		Přípustné zatížení zadní nápravy v kg	
	RP	AP	RP	AP	RP	AP	RP	AP
110 kW	2090	–	1615	–	1050	–	1170	–
121 kW	2135	2190	1660	1715	1120	1170	1165	1170
132 kW	2095	–	1590	–	1075	–	1170	–
142 kW	2140	2200	1665	1725	1125	1180	1165	1170
169 kW	2210	2255	1705	1750	1195	1230	1165	1170
220 kW	–	2290	–	1825	–	1260	–	1160

AP = automatická převodovka
 RP = ručně řazená převodovka

- 1) Při provozu s přívěsem se může překročit celková přípustná hmotnost o 60 kg (20 kg u motoru V8).
- 2) Hodnoty (nejmenší hodnota podle zákona ES 95/48) platí pro základní model s palivovou nádrží naplněnou na 90 %, bez zvláštního vybavení. V uvedených hodnotách je započítána hmotnost 75 kg pro řidiče.

Skutečná pohotovostní hmotnost vozidla (bez řidiče) je uvedena na datovém štítku. Tato hodnota se zjišťuje individuálně ve výrobě při respektování vestavěného zvláštního příslušenství – např. posuvné střechy, tažného zařízení. Při následné montáži příslušenství se pohotovostní hmotnost zvyšuje.

Poznámka

Všechny hmotnosti platí pro vozidla schválená v ČR (pokud není uvedeno jinak). Hodnoty vozidel pro jiné země se mohou lišit. Údaje v úředních dokladech k vozidlu mají vždy přednost.

Zážehové motory	Přípustná celková hmotnost ¹⁾ v kg		Pohotovostní hmotnost ²⁾ v kg		Přípustné zatížení přední nápravy v kg		Přípustné zatížení zadní nápravy v kg	
	RP	AP	RP	AP	RP	AP	RP	AP
Přední náhon								
81 kW	–	2025	–	1520	–	1105	–	1070
85 kW	2020	–	1545	–	1100	–	1070	–
110 kW	2110	2140	1635	1665	1190	1205	1070	1070
132 kW	–	2145	–	1670	–	1205	–	1070
Náhon na všechna kola								
110 kW	2215	2250	1740	1775	1195	1230	1170	1170
132 kW	2225	2260	1750	1785	1205	1230	1170	1170

AP = automatická převodovka
 RP = ručně řazená převodovka

- 1) Při provozu s přívěsem se může překročit celková přípustná hmotnost o 60 kg.
- 2) Hodnoty (nejmenší hodnota podle zákona ES 95/48) platí pro základní model s palivovou nádrží naplněnou na 90 %, bez zvláštního vybavení. V uvedených hodnotách je započítána hmotnost 75 kg pro řidiče.

Skutečná pohotovostní hmotnost vozidla (bez řidiče) je uvedena na datovém štítku. Tato hodnota se zjišťuje individuálně ve výrobě při respektování vestavěného zvláštního příslušenství – např. posuvné střechy, tažného zařízení. Při následné montáži příslušenství se pohotovostní hmotnost zvyšuje.

Poznámka

Všechny hmotnosti platí pro vozidla schválená v ČR (pokud není uvedeno jinak). U vozidel pro jiné země se tyto hodnoty mohou lišit. Údaje v úředních dokladech k vozidlu mají vždy přednost.

Tažné hmotnosti

Přípustné tažné hmotnosti¹⁾ v kg

Zážehové motory	Brzděný přívěs při stoupání				Hmotnost soupravy		Nebrzděný přívěs	
	do 8 % ²⁾		do 12 % ³⁾		při 12 % ³⁾		RP	AP
	RP	AP	RP	AP	RP	AP		
Přední náhon								
92 kW	1500	1800	1300	1600	3280	3600	730	740
100 kW	1700	–	1500	–	3570	–	750	–
110 kW	1500	1800	1300	1600	3325	3670 / 3660 ⁵⁾⁶⁾	750	750
121 kW⁴⁾	1700	1800	1500	1700	3570	3820 / 3805 ⁵⁾⁶⁾	750	750
132 kW	1500	–	1300	–	3335	–	740	–
142 kW	1900	1900	1700	1800	3780	3925 / 3920 ⁵⁾	750	750

AP = automatická převodovka
RP = ručně řazená převodovka

- 1) Podle zákona ES 95/48.
- 2) Hodnoty platí zásadně pro **maximální rychlost 80 km/h** (i pro země s vyšší povolenou rychlostí pro jízdní soupravy).
- 3) Hodnoty platí pro maximální rychlost 100 km/h. I když je v některých zemích povolena vyšší rychlost, **nesmí** se rychlost 100 km/h překročit.

- 4) Hodnoty platí i pro motor 120 kW. Pouze pro některé exportní země.
- 5) Vozidla s Multitronikem.
- 6) V době tiskové uzávěrky se připravuje.

Přípustné zatížení na kulovou hlavu

Maximální přípustné zatížení oje na kulovou hlavu tažného zařízení nesmí překročit **85 kg**.

Nejmenší potřebné zatížení je 4 % skutečné tažné hmotnosti. Zatížení na kulovou hlavu však nemusí být vyšší než 25 kg. Doporučujeme využít maximální přípustné zatížení.

Poznámka

Všechny hmotnosti platí pro vozidla schválená v ČR (pokud není uvedeno jinak). U vozidel pro jiné země se tyto hodnoty mohou lišit. Údaje v úředních dokladech k vozidlu mají vždy přednost.

Přípustné tažné hmotnosti¹⁾ v kg

Zážehové motory	Brzděný přívěs při stoupání				Hmotnost soupravy		Nebrzděný přívěs	
	do 8 % ²⁾		do 12 % ³⁾		při 12 % ³⁾		RP	AP
Náhon na všechna kola	RP	AP	RP	AP	RP	AP		
110 kW	1800	–	1600	–	3730	–	750	–
121 kW	1800	2000	1600	1900	3775	4130	750	750
132 kW	1800	–	1600	–	3735	–	750	–
142 kW	2100	2100	1900	1900	4080	4140	750	750
169 kW	2100	2100	1900	1900	4150	4195	750	750
220 kW	–	2100	–	2100	–	4430	–	750

AP = automatická převodovka
 RP = ručně řazená převodovka

1) Podle zákona ES 95/48.

2) Hodnoty platí zásadně pro **maximální rychlost 80 km/h** (i pro země s vyšší povolenou rychlostí pro jízdní soupravy).

3) Hodnoty platí pro maximální rychlost 100 km/h. I když je v některých zemích povolena vyšší rychlost, **nesmí** se rychlost 100 km/h překročit.

Přípustné zatížení na kulovou hlavu

Maximální přípustné zatížení oje na kulovou hlavu tažného zařízení nesmí překročit **85 kg**.

Nejmenší potřebné zatížení je 4 % skutečné tažné hmotnosti. Zatížení na kulovou hlavu však nemusí být vyšší než 25 kg. Doporučujeme využít maximální přípustné zatížení.

Poznámka

Všechny hmotnosti platí pro vozidla schválená v ČR (pokud není uvedeno jinak). U vozidel pro jiné země se tyto hodnoty mohou lišit. Údaje v úředních dokladech k vozidlu mají vždy přednost.

Přípustné tažné hmotnosti¹⁾ v kg

Vznětové motory	Brzděný přívěs při stoupání				Hmotnost soupravy		Nebrzděný přívěs	
	do 8 % ²⁾		do 12 % ³⁾		při 12 % ³⁾		RP	AP
	RP	AP	RP	AP	RP	AP		
Přední náhon								
81 kW	–	1800	–	1600	–	3665	–	750
85 kW	1800	–	1600	–	3660	–	750	–
110 kW	1900	1900	1700	1800	3850	3980	750	750
132 kW	–	1900	–	1800	–	3985	–	750
Náhon na všechna kola								
110 kW	2100	2100	1900	1900	4155	4190	750	750
132 kW	2100	2100	1900	1900	4165	4200	750	750

AP = automatická převodovka
 RP = ručně řazená převodovka

- Podle zákona ES 95/48.
- Hodnoty platí zásadně pro **maximální rychlost 80 km/h** (i pro země s vyšší povolenou rychlostí pro jízdní soupravy).
- Hodnoty platí pro maximální rychlost 100 km/h. I když je v některých zemích povolena vyšší rychlost, **nesmí** se rychlost 100 km/h překročit.

Přípustné zatížení na kulovou hlavu

Maximální přípustné zatížení oje na kulovou hlavu tažného zařízení nesmí překročit **85 kg**.

Nejmenší potřebné zatížení je 4 % skutečné tažné hmotnosti. Zatížení na kulovou hlavu však nemusí být vyšší než 25 kg. Doporučujeme využít maximální přípustné zatížení.

Poznámka

Všechny hmotnosti platí pro vozidla schválená v ČR (pokud není uvedeno jinak). U vozidel pro jiné země se tyto hodnoty mohou lišit. Údaje v úředních dokladech k vozidlu mají vždy přednost.

Rozměry

		čtyř- a šestiválcové motory	osmiválcový motor
Délka	mm	4797	4833
Šířka	mm	1810	1850
Šířka přes zrcátka	mm	1932	1932
Výška při pohotovostní hmotnosti ¹⁾	cca mm	1441 – 1484	1389 – 1448
Průměr zatáčení	cca m	11,68	11,68

1) Výška vozidla závisí na pneumatikách a na podvozku.

Objemy kapalin

Údaje v litrech

Nádrž pohonných hmot – vozidla se čtyř- a šestiválcovým motorem – vozidla s osmiválcovým motorem	cca 70 cca 82
Nádržka ostřikovačů skel a ostřikovačů světlometů*	cca 4,7
Motorový olej (s výměnou filtru) Zážehové motory 92 kW 110, 132 kW 100, 120, 121, 142, 169 kW 220 kW (osmiválcový motor) Vznětové motory 81, 85 kW 110, 132 kW	cca 3,9 cca 3,5 cca 5,7 cca 7,6 cca 3,5 cca 5,5
Hladinu oleje je nutno při plnění kontrolovat. Olej nepřepněte (viz stranu 217)!	

Identifikační parametry vozidla

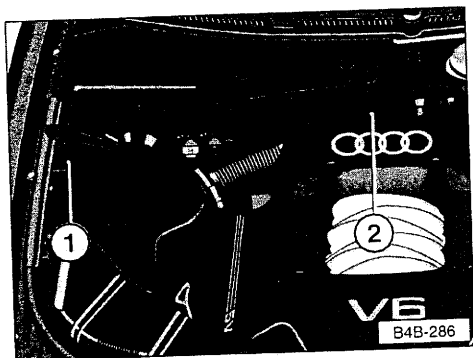

1 – Typový štítek

je umístěn v motorovém prostoru vpravo ve směru jízdy.

Vozidla pro určité exportní země nemají typový štítek.

2 – Identifikační číslo vozidla (číslo podvozku)

je vyražené v zadní stěně motorového prostoru.

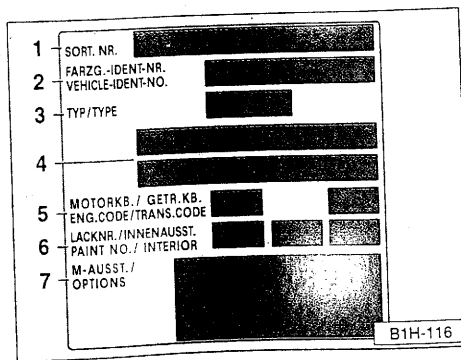

Datový štítek

je umístěn v zavazadlovém prostoru pod koberečkem v prohlubni pro rezervní kolo.

Štítek obsahuje následující data:

- 1 – Interní identifikační číslo
- 2 – Identifikační číslo vozidla
- 3 – Typ
- 4 – Popis typu / výkon motoru
- 5 – Kód motoru a převodovky
- 6 – Lak / vnitřní provedení
- 7 – Dodatečné vybavení

Údaje 2 až 7 jsou uvedené rovněž v servisním plánu.

A

Airbag	34
- boční	38
- čelní	37
- hlavový	40
- vypnutí	42
Akcelerace	256
Akumulátor	223
Akustická pomoc při parkování	90
Anténa	176
Anti-Blocking-System (ABS)	184
Aquaplaning	230
Auto-Check-System	121
Automatická převodovka	
- 4-stupňová	74
- Multitronic	84
- Tiptronic	78
Autotelefon	174, 176
Autorádio	164

B

Bederní opěrka	58, 60, 62
Benzín	
- kvalita	205
- přísady	205
- spotřeba	258
Bezolovnaté palivo	205
Bezpečná přeprava dětí	44
Bezpečnostní centrální zamykání	16

Bezpečnostní pásy	28
- nastavení	31, 32
- odepnutí	33
- připnutí	31, 33
- zablokování	48
Bezpečnostní šrouby kol	243
Boční airbag	38
Body pro zvedání vozu	240
Brzdění	183
Brzdová kapalina	221
Brzdový systém	109
Bzučák	134, 198

C

Cetanové číslo	206
Centrální zamykání	12
Carhandy	175

Č

Časovač přídavného topení / větrání	153
Čelní airbagy	37
Čerpání pohonných hmot	203
Číslo	
- barvy	267
- laku	267
- motoru	267
- podvozku	267

Čisticí zařízení	
- světlometů	142
- výfukových plynů	181
Čištění	
- světlometů	198
- vozidla	198

D

Dálková světla	105, 138
Dálkové ovládání	17
- přídavného topení	157
Datový štítek	267
Datum	98, 117
Denní počítadlo kilometrů	99
Dětská pojistka	16
Dětské sedačky	44
- pojistka	48
Digitální hodiny	97
Digitální ukazatel	112
Dílenský klíček	9
Displej informačního systému řidiče	112
Dodatečná montáž tažného zařízení ...	192
Držák na nápoje	163, 167
Dveře - dětská pojistka	16
Dynamická regulace sklonu světel	122, 126, 135

E

Ekologické parametry	253
✱ Ekologie	
– akumulátor	225
– bezolovnaté palivo	181, 205
– brzdová kapalina	222
– čerpání pohonných hmot	203
– čisticí zařízení výfukových plynů	181
– ekologická jízda	180
– chladicí kapalina	220
– motorový olej	217
– péče o vozidlo	198
– pneumatiky	231
– pohonné hmoty	205
– staré pneumatiky	231
– starý olej	217
– tlak vzduchu v pneumatikách	229
– údržba	3
Elektrické nastavení sedadel	59
Elektrické spouštění oken	24
Elektronická uzávěrka diferenciálu	107, 185
Elektronický imobilizér	10, 105
Elektronický stabilizační program (ESP)	105, 137, 187
Elektronika motoru	105
Ergomatic	58, 60, 62

H

Háčky na oděvy	164
Handy	175
Hladina chladicí kapaliny	110, 219
Hlavní klíček	9
Hlavový airbag	40
Hlídaní vnitřního prostoru	20, 22
Hloubka profilu	229
Hmotnosti	159
Hodiny	97
Hodnoty spotřeby	258
Houkačka	6

CH

Chladicí systém	219
-----------------------	-----

I

Identifikační číslo vozidla	267
Identifikační parametry vozidla	267
Imobilizér	10, 105

Informační systém řidiče	112
– automatická převodovka	76, 81, 88
– nabídky	113
– nastavení	116
– navigační údaje	112
– palubní počítač	132
– polohy volicích páky	76, 81, 88
– systém vlastní kontroly	121
– typy zobrazení	115
– údaje o rozhlasové stanici	119
– ukazatel servisních intervalů	102
– ukazatel vnější teploty	120
– varovná signalizace otevřených dveří	119
– varovná signalizace rychlosti	130
Inspekční prohlídky	102
Interiér	6
Intervaly servisů	3, 217
Intervaly výměny oleje	3, 217
Isofix	51

J

Jízda	
- do zahraničí	234
- s náhonem na všechna kola	189
- s přívěsem	190
Jízdní výkony	256

K

Kabina	6
Kapota	
- motorového prostoru	208
- zavazadlového prostoru	15
Kick-down	72, 87, 88
Klíčky	9
Klimatizace	146
- nastavení podle klíčku	150
- pokyny	150
- přívody vzduchu	149
- recirkulace vzduchu	147
- rozdělení vzduchu	148
- standardní nastavení	146
Koberečky	73
Kola	228
- z lehkých kovů	202
Kómfortní odemykání / zamykání	25
Kontrolní světla	103
Kontrolní systém tlaku vzduchu	
v pneumatikách	127
Kosmetické zrcátko	162
Krystalem řízené hodiny	97

L

Lékárnička	236
Literatura	2
Loketní opěrka	62
- pro telefon	174
LongLife servis	215

M

Maximální rychlost	156
Maziva	213
Měnič CD	169
Měrka oleje	216
Mlhové koncové světlo	134
Mlhové světlomety	134
Mobilní telefon	176
Motor	
- číslo	267
- data	254
- hladina oleje	110, 126, 216
- intervaly výměny oleje	3, 217
- kód	267
- objem olejové náplně	266
- olej	213
- spotřeba oleje	216
- stav oleje	110, 126, 216
- tlak oleje	110
Motorová nafta	206
Motorový prostor	209
Multifunkční displej	112
Multifunkční volant	170, 171
Multitronic	84
Mytí	198

N

Nabídky (menu)	113
- spínače	114
Nafta	206
Náhon na všechna kola	189
Náhradní díly	235
Náhradní klíčky	9, 10
Náhradní kolo	238
Nářadí	237
Napínače pásů	30
Nastavení	
- data	98, 117
- nabídky	113
- pásů	31, 32
- sedadel	56
- sloupku řízení	71
- volantu	71
- výšky pásů	31
Nastavitelný sloupek řízení	71
Nemrzoucí kapalina	219
Nevyváženost kol	229
Nosič zavazadel	178
Nouzové odemykání	
- posuvná střecha	160
- víko palivové nádrže	204
Nouzové kolo	238
Nouzový klíček	9

O

Objem palivové nádrže	266
Objem olejové náplně	266
Objemy kapalin	266
Obrysová světla	134
Odkládací přihrádka v přístrojové desce	163
Odkládací plocha	69
Odmrazování skel	145, 147
Odnímatelné tažné zařízení	193
Odstranění sněhu a ledu ze skel	200
Ochrana podvozku	202
Oktanové číslo	205
Oleje	213
Omývací automatika	142
Opěrky hlavy	55
Opěrné body	240
Ostřikovače	226
- světlometů	142
Osvětlení	134
- interiéru	162
- přístrojů	135
- zavazadlového prostoru	162
Otáčkoměr	97

P

Páčka dálkových světel	138
Páčka ukazatelů směru jízdy	138
Palivo	205
Palubní literatura	2
Palubní nářadí	237
Palubní počítač	132

Paměť pro nastavení	
- sedadla řidiče	63
- sedadla spolujezdce	65
- sloupku řízení	72
- vnějších zrcátek	27
- volantů	72
Pánevní pás	33
Parkovací pojistka	76, 81, 88
Parkovací světla	138
Parkování	182
Pedály	73
Péče	198
- o karosérii	198
- o kůži	200
- o lak	199
- o vozidlo	198
Plynové výbojky	234
Pneumatiky	228
- stav	229
- záběh	228
Počáteční nabídka	113
Počítadlo kilometrů	99
Podložky pod nohy	73
Pohonné hmoty	205
- přísady	205, 206
- spotřeba	180, 258
- ukazatel zásoby	99
- úspory	180
Pojistka dětské sedačky	48
Pojistky	244
Pokyny k jízdě	179
Pomoc při nastupování	72
Pomoc při parkování	90

Pomoc při startování	248
Pomocné startovací kabely	248
Popelníky	165
Poplašné zařízení	20
Posilovač brzd	183
Posuvná / výklopná střecha	159
Prachový filtr	146, 151
Prostor nohou na straně řidiče	73
Protiblokovací systém ABS	184
Provoz s přívěsem	190
Prvních 1500 km	179
Přední sedadla	56
Přehrávač CD	169
Přestavení světlometů	234
Příčné nastavení pásů	32
Přídavná maziva	217
Přídavné topení	158
Přídavné topení / větrání	152
- časovače	153, 154
- okamžité topení / větrání	155
- rádiové dálkové ovládání	157
Přihrádky	166
- na kazety	168
- na palubní knihu	168
- v přístrojové desce	163
Přípevňovací systémy	28
Přísady do chladicí kapaliny	219
Příslušenství	235
Přístroje	96
Přívody vzduchu	143, 149
Pylový filtr	146, 151

Q

Quattro 189

R

Rádio 164
 Rádiové dálkové ovládání 17
 – přídavné topení 157
 Rádiově řízené hodiny 97
 Rádiový výklopný klíček 9
 Recirkulace vzduchu 147
 Regulace
 – jízdní dynamiky 105, 137, 187
 – rychlosti 139
 – sklonu světel 122, 126, 135
 – světlé výšky 104
 – trakčního prokluzu 104, 137, 186
 Rezervní klíčky 9, 10
 Rezervní kolo 238
 Rozměry 265
 Rozmrazování skel 145, 147
 Roztahování 250
 Ruční brzda 73, 207
 Ruční program řazení 79, 85
 Rychloměr 99
 Rychlost 179

S

Samonavíjecí pásy 30
 Sdružené přístroje 96
 Sedadla 56
 – nastavování 56
 – sedadlo řidiče 56
 – uložení nastavení 63, 65
 – vyhřívání 136
 Servis LongLife 215
 Servisní plán 3
 Servofízení 218
 Servotronic 218
 SIDEGUARD 40
 Sluneční žaluzie 163
 Sluneční clony 162
 Solární posuvná / výklopná
 střecha 150, 160
 Solární větrák 150
 Sněhové řetězy 233
 Spínače skříňka 93
 Spínače 134
 – světel 134
 Sportovní sedadla 58
 Sportovní sedadlo Recaro 60
 Sportovní volant s tiptronikem 80, 86
 Spotřeba oleje 216
 Spotřeba pohonných hmot 180, 158
 Spouštění motoru 94
 Spouštění oken 124

Standardní nastavení klimatizace 146
 Startování 94
 – za pomoci cizího vozidla 248
 Stěrače 142
 Stírací lišty 227
 Středová opěrka 62
 Střešní nosič zavazadel 178
 Svépomoc 236
 Světelná houkačka 138
 Světlá výška 182
 Světlo pro čtení 161
 Světlomety
 – čisticí zařízení 142
 – čištění 198
 – přestavení 234
 – regulace sklonu 135
 – žárovky 247
 Systém střešních nosičů 178
 Systém vlastní kontroly 121
 – funkční kontrola 123
 – hlášení závad 124
 – pokyny pro řidiče 121
 – varovné symboly 121

T

Tachometr	99
Tažné hmotnosti	191, 262
Tažné zařízení	193
- dodatečná montáž	192
Technická data	254
Telefon	174, 175, 176
Tempomat	139
Teplota motorového oleje	97
Teplota chladicí kapaliny	110
Tiptronic	78
Tlačítko nabídky	114
Tlak oleje	110
Topení	143, 146, 152
Transponder	10, 205
Tříbodové samonavíjecí pásy	28
Typový štítek	267

U

Údaje o rozhlasové stanici	119
Údržba	3
Ukazatel	
- polohy volicí páky	76, 81, 88
- servisních intervalů	102
- teploty chladicí kapaliny	98
- vnější teploty	111, 120
- zásoby pohonných hmot	99
Ukazatele směru jízdy	105, 138

Uložení nastavení	
- opěrek hlavy	63
- sedadel	63, 65
- sloupku řízení	63
- vnějších zrcátek	63
- volantu	63
Upevňovací body tažného zařízení	192
Upevňovací očka	67
Upínací síť	68
Úpravy	235
Úspora energie	180
Úsporné nouzové kolo	238
Uzamykatelné šrouby kol	243

V

Vak na lžičku	69
Varovná signalizace hladiny oleje	110, 126, 216
Varovná signalizace otevřených dveří	109, 119
Varovná signalizace rychlosti	130
Varovná světla	137
Varovné symboly	108, 121
Vedlejší klíček	9
Větrák	144, 148
Větrání	143, 146
Ventilátor chladiče	221
Víko palivové nádrže (nouzové odemykání)	204

Vlečení	250
Vlečná oka	205
Vnější anténa	176
Vnitřní osvětlení	161
Volant s tiptronicem	80, 86
Volící páka	75, 76, 80, 81, 87, 88
Voltmetr	100
Výbojky	234
Vybavení pro obchodníky	176
Výfukové plyny	180
Vyhřívání	
- sedadel	136
- trysek ostříkovačů	142
- vnějších zrcátek	27
- volantu	136
- zadního skla	136
Výklopná střecha	129
Výkon	256
Výměna	
- baterií, dálkové ovládání přídavného topení	158
- baterií, hlavní klíček	10
- dílů	235
- kola	239
- žárovek	247
Vypnutí airbagu	42
Vysílačky	176
Výstražný trojúhelník	236

X

Xenonová světla 234

Z

Záběh 179
 Zabezpečovací zařízení proti krádeži 20
 - Velká Británie 21
 Zablokování bezpečnostních pásů 48
 Zadní sedadla 66
 Zadržné systémy 28
 Zámek zapalování 93
 Zámkový vypínač airbagu
 spolujezdce 43
 Zapalovač cigaret 166
 Záruka 3
 Zásuvka 166, 190
 Zatížení na
 - kulovou hlavu 191, 262
 - nápravy 259
 - střechu 178, 159
 Zavazadlová síť 68
 Zavazadlový vak 69
 Zavazadlový prostor 67, 169
 - osvětlení 162
 - zvětšení 66
 Zdvihový objem 254
 Zimní pneumatiky 232

Zimní provoz

- akumulátor 224
 - chladič systém 219
 - motorový olej 213
 - odstranění sněhu a ledu 200
 - ostřikovače 226
 - péče o vozidlo 198
 - pneumatiky 232
 - sněhové řetězy 233
 Změny 235
 Zobrazení data 97
 Zpětný chod 76, 82, 88
 Zrcátka 26
 Zrychlení 256
 Zvedák 237, 240

Ž

Žárovky 247